



















AIDIAN



QuikRead go[®] Instrument

137288-10

- Český
- Slovenský
- Magyar
- Polski

| Vysvětlivky k symbolům | Vysvetlenie symbolov | Jelmagyarázat | Objaśnienie symboli | |
|--|---|---|--|---|
|  | Diagnostický zdravotnický prostředek <i>in vitro</i> | Diagnostická zdravotnícka pomôcka <i>in vitro</i> | <i>In vitro</i> diagnosztikai orvostechikai eszköz | Wyrób medyczny do diagnozy <i>in vitro</i> |
|  | Prostředek pro vyšetření v blízkosti pacienta nebo přímo u pacienta | Pomôcka na delokalizovanú diagnostiku | Pomôcka na delokalizovanú diagnostiku | Wyrób do badań przyłózkowych |
|  | Sériové číslo | Sériové číslo | Sorozatszám | Numer seryjny |
|  | Katalogové číslo | Katalógové číslo | Katalógusszám | Numer katalogowy |
|  | Výrobce | Výrobca | Gyártó | Wytwórca |
|  | Datum výroby | Dátum výroby | Gyártás időpontja | Data produkcji |
|  | Obsah | Obsah | Tartalomjegyzék | Zawartość |
|  | Přístroj | Prístroj | Műszer | Urządzenie |
|  | Napájecí zdroj | Napájací zdroj | Tápegység | Źródło zasilania |
|  | Síťový kabel | Sieťový kábel | Hálózati kábel | Przewód zasilania |
|  | Viz návod k použití | Pozrite návod na použitie | Olvassa el a használati utasítást! | Sprawdź w instrukcji obsługi |
|  | Upozornění | Výstraha | Figyelem! | Uwaga |
|  | Teplotní omezení | Teplotné rozmedzie | Megengedett hőmérséklet | Zakres temperatur |
|  | Křehké, zacházejte opatrně | Krehké, zaobchádzaj' opatrne | Törékeny! Óvatosan kezelendő! | Ostrożnie, szkło! |
|  | Uchovávejte v suchu | Uchovávajte v suchu | Száraz helyen tartandó | Chronić przed wilgocią |
|  | China RoHS GB/T 26572 | China RoHS GB/T 26572 | China RoHS GB/T 26572 | China RoHS GB/T 26572 |
|  | Odpadních elektrických a elektronických zařízení | Odpade z elektrických a elektronických zariadení | Elektromos és elektronikus hulladékairól | Sprawy zużytego sprzętu elektrycznego i elektronicznego |
|  | Autorizovaný zástupce ve Švýcarsku | Autorizovaný zástupca vo Švajčiarsku | Meghatalmazott képviselő Svájcban | Autoryzowany przedstawiciel w Szwajcarii |

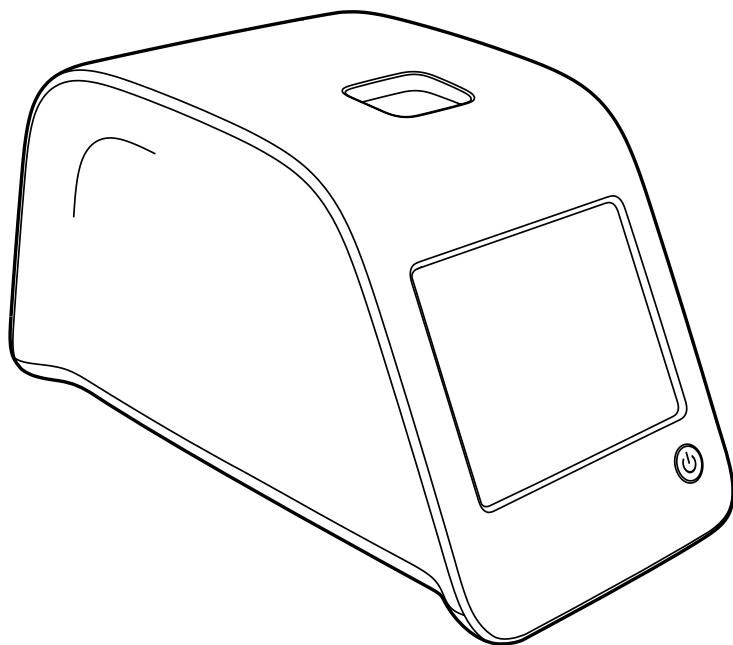

| | |
|-------------------------------|-----|
| Návod k použití • Česky | 4 |
| Návod na použitie • Slovensky | 38 |
| Használati utasítás • Magyar | 72 |
| Instrukcja obsługi • Polski | 106 |

OBSAH

| | | | | | |
|--|----------|--|-----------|--------------------------------------|-----------|
| 1 ÚVOD | 5 | Ukončení programu | | 4 ÚDRŽBA..... | 29 |
| Určeným účelem..... | 5 | Průvodce nastavením..... | 15 | Kalibrace přístroje..... | 29 |
| Určený účel použití | 5 | Uživatelské rozhraní v kostce | 16 | Čištění přístroje..... | 29 |
| QuikRead go Instrument..... | 5 | Hlavní menu | 16 | Aktualizace softwaru..... | 29 |
| Bezpečnostní informace | 5 | Symboly označující stav zařízení | 16 | Výměna hodinových baterií | 29 |
| Zvláštní upozornění a omezení | 5 | Rozvržení | 17 | | |
| | | Struktura uživatelského rozhraní | 18 | 5 ODSTRAŇOVÁNÍ PROBLÉMŮ ... | 30 |
| 2 ZAČÍNÁME | 6 | 3 OBSLUHA | 19 | 6 SPECIFIKACE PŘÍSTROJE | 33 |
| Rozbalení..... | 6 | Provedení testu..... | 19 | Prohlášení o shodě..... | 33 |
| Příslušenství | 6 | Provedení testu v základním | | Technická specifikace | 33 |
| Součásti QuikRead go Instrument..... | 7 | režimu mvěření..... | 20 | Fotometr | 33 |
| Zvedání/přenášení přístroje..... | 8 | Režim měření kontroly kvality..... | 20 | Dotykový displej..... | 33 |
| Umístění a pracovní prostředí | 8 | Ostatní režimy měření | 20 | Rozměry a požadavky na napájení ... | 33 |
| Během používání..... | 8 | Výsledky | 20 | Software přístroje | 33 |
| Přenášení a uskladnění..... | 8 | Prohlížení výsledků | 21 | Identifikace přístroje | 33 |
| Elektrická napájecí šňůra a | | Mazání historie výsledků | 21 | Paměť..... | 33 |
| akumulátorová jednotka..... | 9 | Tisk výsledků..... | 21 | Napájecí zdroj..... | 33 |
| Konektory a kabely | 9 | Převedení výsledků na USB zařízení...21 | | Připojení LIS | 33 |
| Zapojení elektrické napájecí šňůry | 9 | Offline odesílání výsledků do LIS/HIS ..21 | | USB připojení | 34 |
| Instalace akumulátorové jednotky | 10 | Nastavení | 22 | Servis | 34 |
| Napájení | | Vlastní nastavení..... | 22 | Záruka | 34 |
| (zapnuto, vypnuto, režim spánku)..... | 11 | Průběh měření..... | 23 | Likvidace..... | 34 |
| Zapínání přístroje | 11 | Nastavení pro údržbu | 25 | Historie revizí..... | 34 |
| Vypínání přístroje..... | 11 | Nastavení správce..... | 26 | QuikRead go Instrument | |
| Režim spánku (Sleep Mode) | 11 | Výrobní nastavení..... | 28 | uživatelské úrovně a práva | |
| Použití dotykové obrazovky | 11 | Profilý | 28 | při povolení zabezpečeného | 35 |
| Průvodce nastavením | 12 | Vytvoření profilu..... | 28 | | |
| Jazyk | 13 | Použití profilu..... | 28 | | |
| Datum a čas | 14 | Základní nastavení | 28 | | |
| Jas obrazovky..... | 14 | | | | |
| Hlasitost..... | 15 | | | | |
| Úspora napájení | 15 | | | | |

1 ÚVOD

Určeným účelem

QuikRead go® Instrument je automatický přístroj navržený a zkalibrovaný pro fotometrická a turbidimetrická měření. Přístroj je určen pro kvantitativní a kvalitativní stanovení různých analytů pomocí reagenční soupravy QuikRead go® z lidských vzorků, jako jsou plná krev, sérum, plazma, výtěry z krku a vzorky stolice, které se používají jako podpora při diagnostice a monitoringu léčby. QuikRead go Instrument je určen pro použití zdravotnickými pracovníky v klinických laboratořích a testování v blízkosti pacienta.

Určený účel použití

QuikRead go Instrument je snadno použitelný *in-vitro* diagnostický systém. Byl vyvinut k měření různých analytů ze vzorků od pacientů a používá se při diagnostice a monitoringu léčby. Systém se skládá z QuikRead go Instrumenta a ze sad reagencií QuikRead go.

QuikRead go Instrument

Tento přístroj vás prostřednictvím řady hlášení a animací na displeji provede celým testovacím postupem. Při každém spuštění přístroj prochází samokontrolou, která zajišťuje funkčnost přístroje. QuikRead go Instrument měří absorbanci roztoku v kyvetě a na základě předem nastavených kalibračních dat převádí hodnotu absorbance na hodnotu koncentrace nebo na pozitivní/

negativní výsledek. Kalibrační data, která definují pro každý test kalibrační křivku nebo hraniční hodnotu, jsou uvedena na popisce každé kyvety. Tyto údaje se převedou do QuikRead go Instrument automaticky v průběhu měření.

Testy se provádí podle uživatelského návodu, který je přiložen ke každé sadě reagencií QuikRead go. Výsledky jsou k dispozici během několika minut.

Přístroj je možné provozovat ze síťového napájecího zdroje nebo z akumulátorové jednotky, disponuje USB konektory pro externí tiskárnu, PC nebo čtečku čárových kódů.

Přístroj je možné provozovat ze síťového napájecího zdroje nebo z akumulátorové jednotky, disponuje USB konektory pro externí tiskárnu nebo klávesnici nebo čtečku čárových kódů. QuikRead go Instrument je možné připojit ke vzdálenému laboratornímu a nemocničnímu informačnímu systému (LIS/HIS). Přístroj pracuje s normalizovaným protokolem přenosu dat. Pro více informací kontaktujte zastoupení výrobce.

Bezpečnostní informace

V zájmu vlastní bezpečnosti dodržujte všechny výstražné nápisy a varování. Varování a výstražné nápisy slouží k tomu, aby vás všude tam, kde je to zapotřebí, upozorňovaly na potenciální rizika spjatá s provozem přístroje a na nebezpečí úrazu elektrickým proudem. QuikRead go Instrument obsahuje látky vzbuzující mimořádné obavy (SVHC), jak je uvedeno v nařízení REACH (EU

1907/2006), více informací najdete na **quikread.com**. Látky SVHC jsou vázány na vnitřní komponenty QuikRead go Instrument. Zvláštní opatření při manipulaci nejsou nutná.

Před použitím QuikRead go Instrument si přečtěte návod k použití a pečlivě dodržujte bezpečnostní opatření a omezení.

V případě vážné nežádoucí příhody to prosím nahlaste výrobci nebo jeho zástupci a/nebo národnímu úřadu.

Zvláštní upozornění a omezení

- Pouze pro použití *in vitro* diagnostiky.
- Do přístroje ani na něj nesmíte vylít žádnou tekutinu či upustit jakýkoliv předmět.
- Rozlitý potenciálně infekční materiál je nutno okamžitě utřít savou buničinou a potřísněné plochy umýt standardním dezinfekčním prostředkem nebo 70% etylalkoholem (viz. kapitola "Čištění přístroje"). Materiál použitý k čištění rozlité substance včetně rukavic je nutné likvidovat jako biologicky nebezpečný odpad.
- Nejprve si přečtěte a poté svědomitě dodržujte pokyny pro použití reagencií QuikRead go dodané s každou sadou reagencií.
- Používat se smí výhradně reagentie QuikRead go.
- Materiály vyžadované, ale nedodávané, jsou uvedeny v návodu k použití QuikRead go reagenční sady.
- Nemíchejte složky s různými čísly šarží či z

různých testů.

- Do QuikRead go Instrument nikdy nevkládáte kyvetu bez těsné dotaženého víčka.
- Zkontrolujte, zda je z kyvety dokonale odstraněna těsnicí fólie.
- Používejte pouze napájecí zdroj dodaný s přístrojem a zajistěte, aby byla zástrčka umístěna tak, aby ji bylo možné vytáhnout.
- Používejte pouze oficiální akumulátor QuikRead go Instrument dodaný firmou Aidian.
- Během měření nestrkejte do přístroje QuikRead go Instrument prsty ani do něj nevkláděte žádná externí zařízení.
- Při přenosu dat nevytahujte ani nevypínejte USB zařízení.
- Před provozem přístroje by měla být stanovená elektromagnetivita prostředí.
- Neotevírejte žádné kryty přístroje, které jsou zajištěny šrouby. Pokud porušíte záruční štítek, záruka na přístroj bude neplatná (viz **Obrázek 3**).
- Při připojování přístroje QuikRead go Instrument k systému LIS/HIS přes síť LAN použijte zabezpečenou interní síť nebo virtuální privátní síť (VPN).
- Dojde-li k porušení záručního štítku, přístroj nepoužívejte ani jej nepřipojujte k síti LAN.
- Tento přístroj byl navržen a testován podle CISPR 11 třídy A. V domácím prostředí může způsobit rádiové rušení, v takovém případě možná budete muset přijmout opatření ke zmírnění rušení.

2 ZAČÍNÁME

Rozbalení

Otevřete přepravní obal a zkontrolujte, zda obsahuje všechny důležité položky:

- Přístroj
- Návod k použití
- Napájecí zdroj
- Síťový kabel
- Certificate of analysis

Pečlivě přístroj prohlédněte a ujistěte se, že při přepravě nedošlo k jeho poškození.

Jestliže zjistíte jakékoliv poškození nebo budete-li scházet kterákoliv položka, okamžitě uvědomte svého dodavatele.

Příslušenství

Tiskárna

Přístroj je možné připojit k externí tiskárně. Seznam kompatibilních tiskáren a konfiguračních parametrů naleznete na adrese quikread.com.

Připojte kompatibilní tiskárnu k USB portu a postupujte podle instrukcí na displeji.

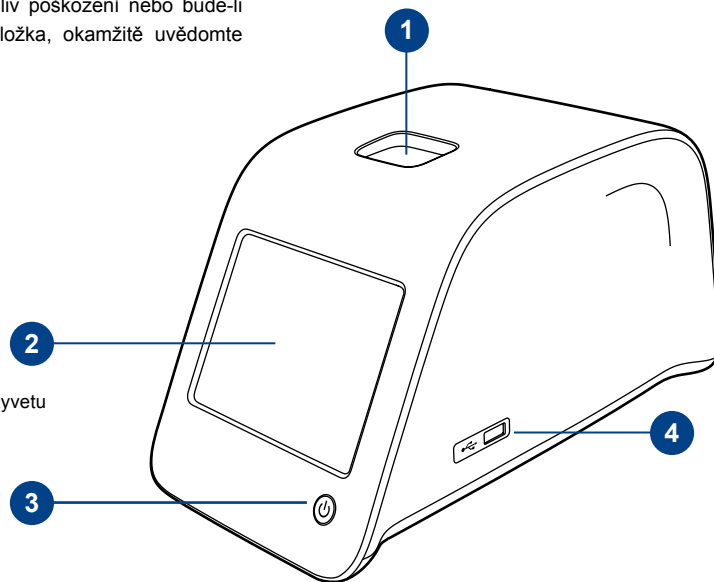

Obrázek 1

1. Měřicí komůrka pro kyvetu
2. Dotykový displej
3. Vypínač
4. USB port 1 (Typ A)

Čtečka čárových kódů

K QuikRead go Instrument je možné připojit externí čtečku čárových kódů. Seznam kompatibilních čteček čárových kódů naleznete na adrese quikread.com.

Připojte kompatibilní čtečku čárových kódů k USB portu a postupujte podle instrukcí na displeji.

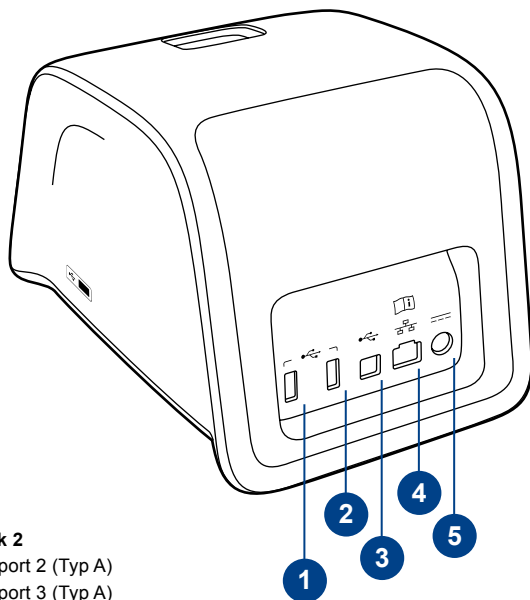

Obrázek 2

1. USB port 2 (Typ A)
2. USB port 3 (Typ A)
3. USB port 4 (Typ B)
4. Port RJ-45
5. Konektor pro napájecí zdroj

Adaptér WLAN

Pro připojení do sítě WIFI. Používejte pouze adaptér dodávaný firmou Aidian. Vložte adaptér do jakéhokoli volného portu USB.

Součásti QuikRead go Instrument

Komponenty QuikRead go Instrument jsou vyobrazeny na **Obrázku 1** (přístroj při pohledu shora), **Obrázku 2** (přístroj při pohledu zezadu) a **Obrázku 3** (přístroj při pohledu zespodu).

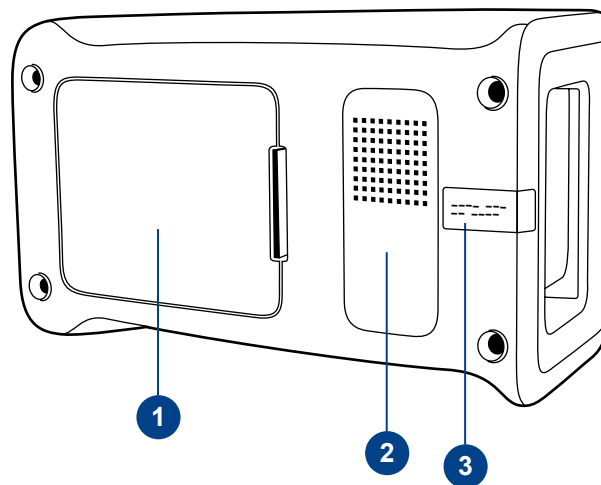

Obrázek 3

1. Křít akumulátorové jednotky
2. Štítek přístroje se sériovým číslem
3. Záruční štítek

Zvedání/přenášení přístroje

Pokud QuikRead go Instrument zvedáte nebo jej přenášíte, vždy tak činite opatrně. Na zadní části přístroje je madlo, které jej umožňuje nést jednou rukou (**Obrázek 4**).

Po bočních stranách je přístroj opatřený prohlubněmi pro jeho lepší uchopení (**Obrázek 5**).

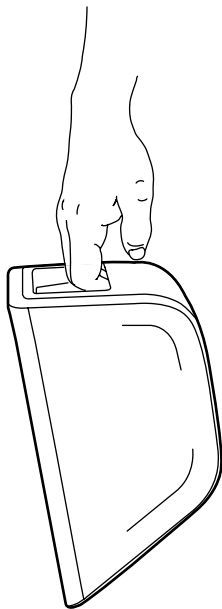

Obrázek 4
Zvednutí přístroje jednou rukou

Umístění a pracovní prostředí

Během používání

Přístroj je třeba položit na rovný, čistý a vodorovný povrch a je nutno dávat přitom pozor na následující opatření:



Obrázek 5
Zvednutí přístroje oběma rukama

- Pro použití v místnosti.
- Nepoužívejte v nadmořské výšce nad 2000 m.
- Teplota prostředí se musí pohybovat mezi 15°C a 35°C.
- Maximální relativní vlhkost vzduchu je 80% při teplotě do 31°C a lineárně se snižuje až na 67% při 35°C (bez kondenzace).
- Maximální dovolený rozkmit napětí v síti $\pm 10\%$ udávaného napětí.
- Instalace kategorie II (průchozí napětí 2500 V).
- Neumisťujte přístroj na přímé sluneční světlo.
- Všechny vnější obvody zařízení připojených k přístroji musí být opatřeny minimálně dvojitou izolací od sítě.
- Umístěte přístroj tak, aby bylo možné snadno vypnout napájení a odpojit napájecí kabel.
- Neinstalujte přístroj do silného magnetického či elektrického pole
- Neprovádějte měření v pohybujícím se vozidle.
- Nepoužívejte tento přístroj v blízkosti zdrojů silného elektromagnetického záření (např. nestíněné RF zdroje), protože mohou narušovat jeho správnou funkci.
- Přístrojem nepohybujte, pokud právě provádíte měření.
- Stupeň znečištění 2.

Přenášení a uskladnění

- Teplota prostředí se musí pohybovat mezi 2°C a 35°C.
- Chraňte přístroj před deštěm a vlhkostí.
- Zacházejte s přístrojem opatrně.

Elektrická napájecí šňůra a akumulátorová jednotka

QuikRead go Instrument můžete používat buď s elektrickou napájecí šňůrou, nebo s akumulátorovou jednotkou. Akumulátorová jednotka se nabíjí automaticky, když je zapojený napájecí kabel.



USB

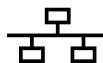

RJ-45



Nahlédněte do návodu k použití



Proud



Vypínač

Obrázek 6

Symbyly na QuikRead go Instrument.

Konektory a kabely

Na zadní straně přístroje se nachází pět konektorů se symboly popisujícími jejich účel. Jeden USB konektor se nachází na pravé straně přístroje. Všechny symboly jsou popsány na **Obrázku 6**.

Konektor RJ-45 slouží pro sériové a LAN připojení. Schéma elektrického připojení kabelu naleznete na adrese quikread.com.

Zapojení elektrické napájecí šňůry

Zapojte elektrickou napájecí šňůru do zadní části přístroje (viz. **Obrázek 7**). Druhý konec napájecího kabelu zasuňte do zásuvky.

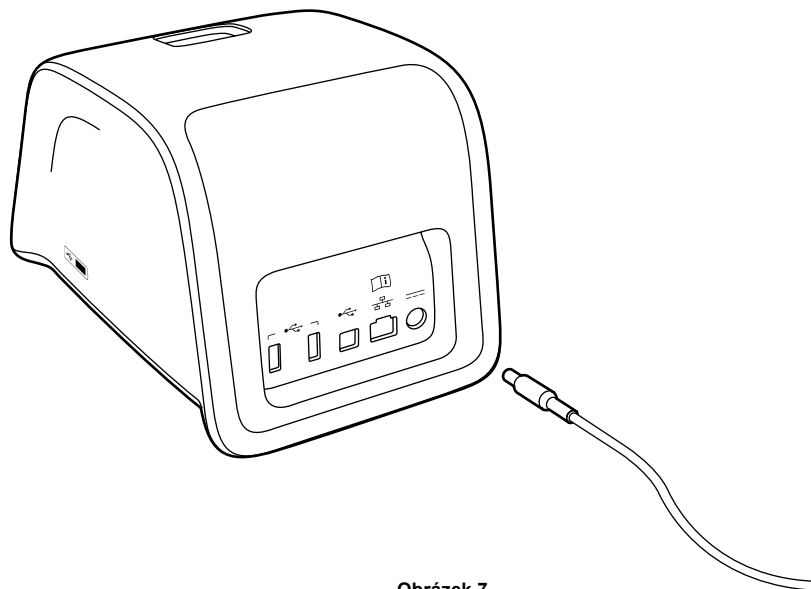

Obrázek 7

Zapojení elektrické napájecí šňůry

Instalace akumulátorové jednotky

Při instalaci akumulátorové jednotky do QuikRead go Instrument postupujte opatrně podle níže uvedeného postupu (viz. **Obrázek 8**).

1. Vypněte přístroj (je-li zapnutý).
2. Vytáhněte elektrickou napájecí šňůru.
3. Přístroj položte boční stranou na stůl.
4. Otevřete kryt akumulátorové jednotky.
5. Připojte konektor akumulátoru do akumulátorové jednotky.
6. Zasuňte akumulátorovou jednotku na místo a ujistěte se, že je instalovaná správně.
7. Zavřete kryt akumulátorové jednotky.
8. Přístroj postavte zpět do svislé polohy.

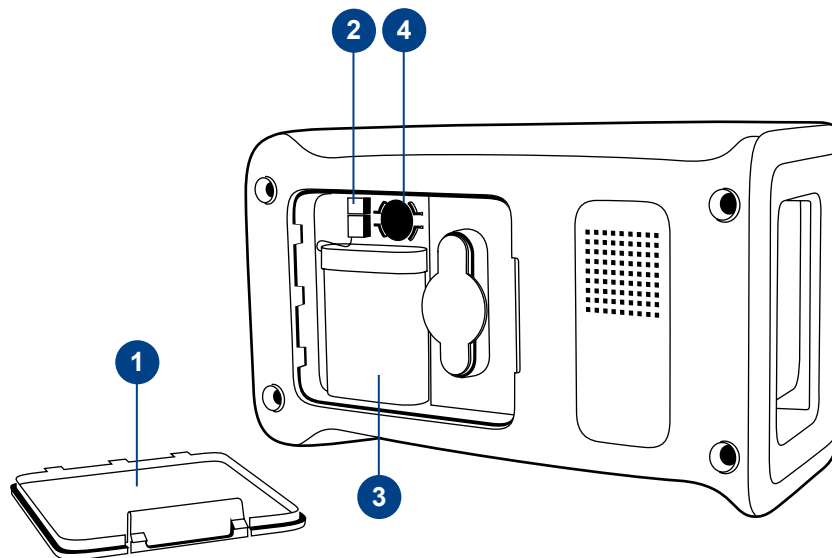

Obrázek 8

1. Kryt akumulátorové jednotky
2. Konektor akumulátoru
3. Akumulátorová jednotka
4. Baterie hodin

Napájení (zapnuto, vypnuto, režim spánku)

QuikRead go Instrument operuje ve třech režimech: zapnuto, vypnuto nebo režim spánku.

Zapínání přístroje

Zapněte přístroj stisknutím vypínače na čelním panelu. Světelný indikátor vypínače oznamuje, že je přístroj zapnutý. Pokud se nic nestane, přesvědčte se, zda je přístroj připojen do sítě či zda je přístroj přepnutý na provoz s akumulátorem a zda je akumulátor nabitý.

Po stisknutí vypínače se rozsvítí podsvícení displeje, přístroj se zkontroluje samokontrolou. Po úspěšné samokontrolě se zobrazí hlavní nabídka. Při prvním spuštění QuikRead go Instrument se otevře program Průvodce nastavením (viz. kapitola "Průvodce nastavením").

Vypínání přístroje

Chcete-li přístroj vypnout, stiskněte zhruba na dvě sekundy vypínač. K potvrzení vypnutí vás přístroj vyzve dotazem "Chcete QuikRead vypnout?" Pokud na dotykovém displeji zvolíte *Ano*, přístroj se vypne. V případě, že v přístroji byla v okamžiku vypnutí kyveta, bude kyveta vyzdvížena a přístroj vás požádá, abyste ji vyjmuli.

Režim spánku (Sleep Mode)

Účelem režimu spánku je šetřit nabití akumulátoru při jeho používání. Režim spánku se aktivuje automaticky poté, co byl přístroj nečinný po dobu, která překračuje čas navolený v Průvodce nastavením (více viz. kapitola "Průvodce nastavením"). K dispozici je funkce režimu spánku "Plný pohotovostní režim" nebo "Zavřít pouze víčko".

Přístroj signalizuje režim spánku blikající kontrolkou vypínače. Chcete-li přístroj zaktivovat, stiskněte tlačítko vypínače.

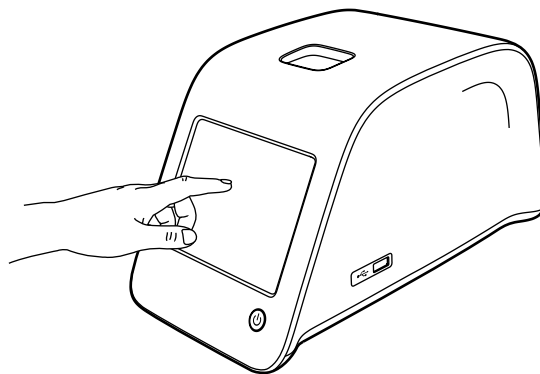

Obrázek 9

Využití dotykové obrazovky, kde se obrazovky lehce dotknete prstem.

Použití dotykové obrazovky

QuikRead go Instrument má barevnou dotykovou obrazovku. Ovládá se tak, že se prsty dotýkáte virtuálních tlačítek. Obrazovku je možné používat jak holými prsty, tak navlečenými rukavicemi (viz.

Obrázek 9). Dotykové obrazovky se dotýkejte lehkce, protože příliš silný tlak nebo použití ostrého předmětu by ji mohlo poškodit.

Klepnutí na tlačítko má vždy multisenzorickou zpětnou vazbu. Tlačítko oznamuje, že jste se jej dotkli, jak vizuální změnou vzhledu, tak i slyšitelným zvukem.

Příkaz se provede, jakmile uvolníte prst ze stisknutého tlačítka. Pokud tlačítko uvolníte mimo původní prostor tlačítka, nezadá se žádný příkaz.

Průvodce nastavením

Při prvním spuštění QuikRead go Instrument dostanete pokyn k nastavení přístroje pomocí programu Průvodce nastavením. V průběhu Průvodce nastavením budete požádáni, abyste vybrali např. jazyk a nastavili datum a čas. Nastaveným jazykem je angličtina. Jazyk lze změnit v první fázi programu Průvodce nastavením.

Program Průvodce nastavením spustíte volbou *Start* (viz. **Obrázek 10**).

Poznámka: Program Průvodce nastavením je také možné spustit ručně z menu *Nastavení* → *Průběh měření* → *Údržba* → *Základní nastavení*.

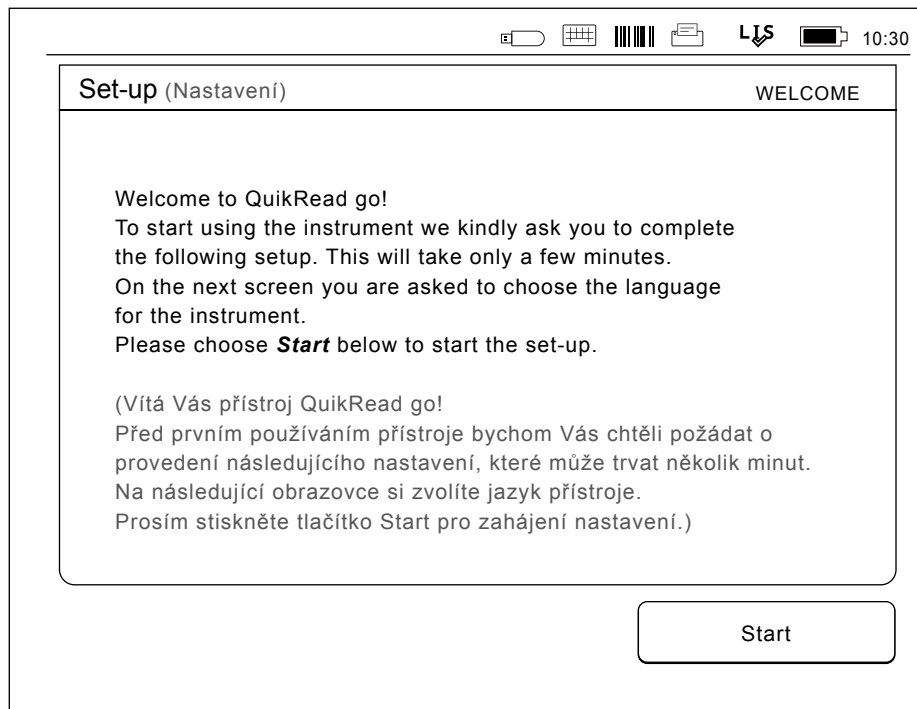

Obrázek 10

Program Průvodce nastavením spustíte volbou *Start* na úvodní obrazovce Nastavení.

Jazyk

Vyberte jazyk, který si přejete používat na přístroji. Pokud nemůžete požadovaný jazyk na seznamu jazyků nalézt, rozšířte možnosti hledání volbou *More languages*. Zvolte jazyk klepnutím na příslušné tlačítko (viz. **Obrázek 11**).

Poté budete vyzváni k potvrzení volby jazyka. Pokyn k potvrzení se vám zobrazí jak v angličtině, tak i ve vámi zvoleném jazyce. Pokud je zvolený jazyk správný zvolte *Yes (Ano)*, pokud není, zvolte *No (Ne)*.

Poznámka: Zvolený jazyk lze kdykoli změnit v *Nastavení* → *Průběh měření* → *Údržba* → *Základní nastavení*.

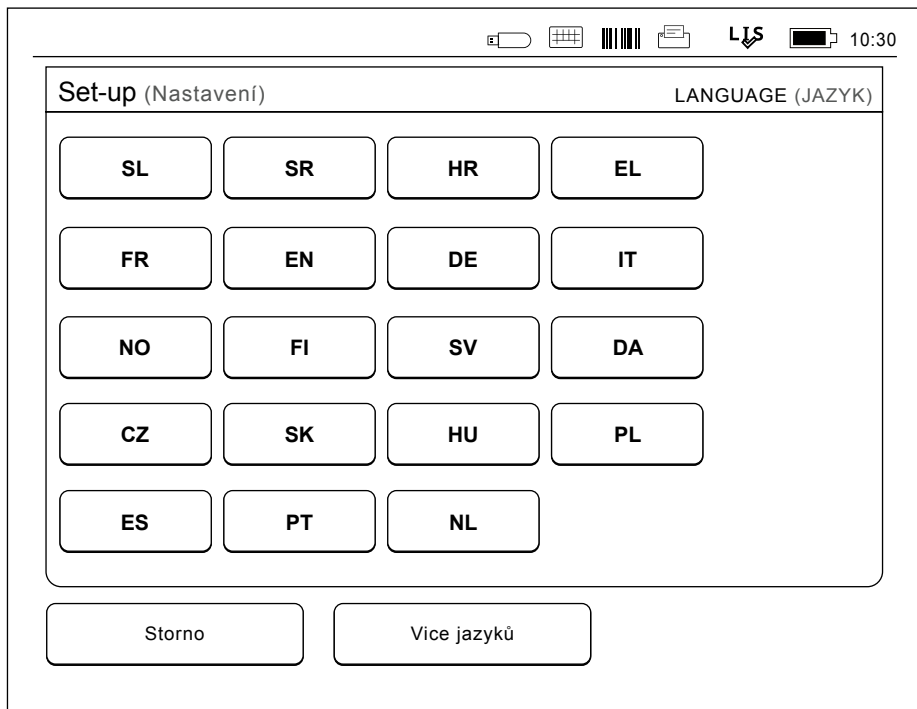

Obrázek 11

Prvním krokem programu Průvodce nastavením je výběr pracovního jazyka pro QuikRead go Instrument.

Datum a čas

Druhým krokem programu Průvodce nastavením je nastavení data a času (viz. **Obrázek 12**). Nastavení probíhá podle níže uvedených pokynů:

1. V řádku *Čas* zvolte *Upravit*.
2. Pomocí tlačítek se šipkou nastavte čas.
3. Zvolte, zda chcete 12-hodinový nebo 24-hodinový režim.
4. Potvrďte klepnutím *OK*.
5. Na řádku *Datum* stiskněte *Upravit*.
6. Datum nastavte pomocí tlačítek se šipkou.
7. Zvolte formát data.
8. Akceptujte pomocí *OK*.
9. Pokračujte volbou *Další*.
10. Zvolte *Další*.

Jas obrazovky

Třetím krokem programu Průvodce nastavením je nastavení jasu obrazovky. Nastavení probíhá podle níže uvedených pokynů:

1. Pomocí tlačítek se šipkou nastavte jas obrazovky.
2. Akceptujte volbou *Další*.

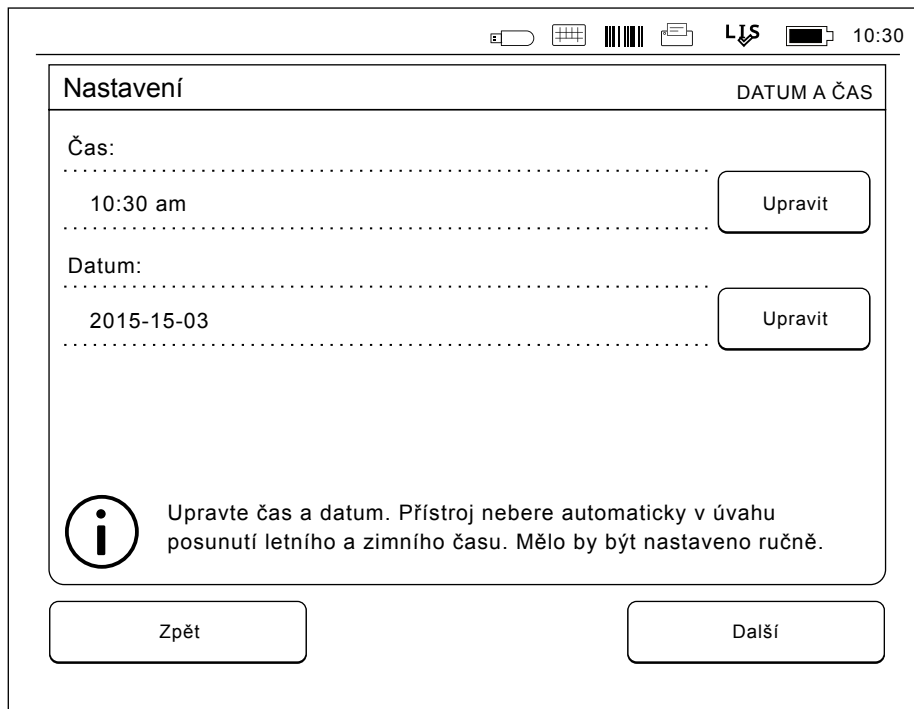

Obrázek 12

Druhým krokem programu Průvodce nastavením je nastavení data a času pro přístroj.

Hlasitost

Čtvrtým krokem programu Průvodce nastavením je nastavení hlasitosti (viz. **Obrázek 13**):

1. Pomocí tlačítek se šipkou nastavte hlasitost tónu klávesnice.
2. Hlasitost zvuku je možné vyzkoušet tlačítkem *Test*.
3. Pomocí tlačítek se šipkou nastavte hlasitost tónu varování.
4. Hlasitost zvuku je možné vyzkoušet tlačítkem *Test*.
5. Akceptujte volbou *Další*.

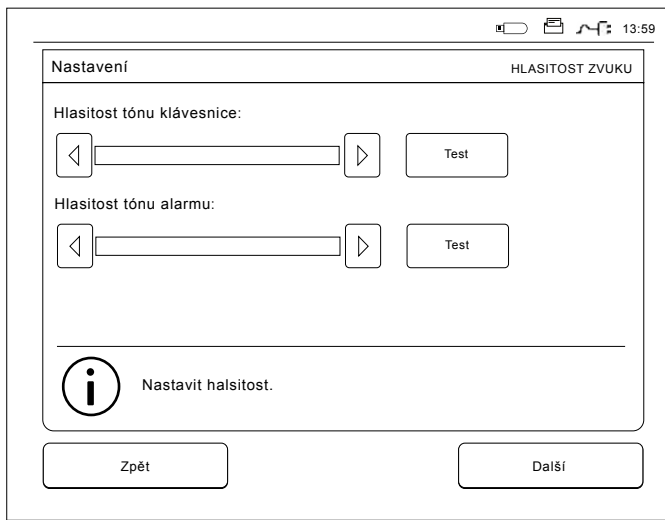

Obrázek 13 Čtvrtým krokem programu Průvodce nastavením je nastavení hlasitosti.

Úspora napájení

Využitím režimu úspory napájení (tj. úpravou doby jeho aktivace) lze snížit spotřebu energie, když je přístroj napájený akumulátorovou jednotkou (viz. **Obrázek 14**). Kratší doba zvyšuje provozní dobu.

Obrázek 14). Kratší doba zvyšuje provozní dobu.

1. Zvolte dobu, po jejímž uplynutí přejde QuikRead go Instrument do režimu spánku (hibernace).
2. Zvolte typ režimu spánku. V *Plném pohotovostním režimu* QuikRead go Instrument vstoupí po určeném čase do režimu spánku a vypne podsvícení obrazovky. V režimu *Zavřít pouze víčko* bude zavřeno pouze víčko.

Ukončení programu Průvodce nastavením

Nyní jste dokončili program Průvodce nastavením. Můžete začít přístroj používat nebo můžete prováďet další nastavení v nabídce *Pokročilé nastavení*, která vás nasměruje do části *Průběh měření*, kde lze upravit nastavení týkající se rutinních laboratorních a pracovních metod (viz. kapitola "Průběh měření").



Obrázek 14 Úspora napájení

Uživatelské rozhraní v kostce

QuikRead go Instrument se používá prostřednictvím grafického uživatelského rozhraní. V této části jsou vysvětleny hlavní principy uživatelského rozhraní.

Hlavní menu

Přes hlavní menu máte přístup k uživatelskému rozhraní (viz. **Obrázek 15**).

Symboly označující stav zařízení

Obrazovka stavu zařízení může obsahovat následující symboly (viz. **Obrázek 16**):

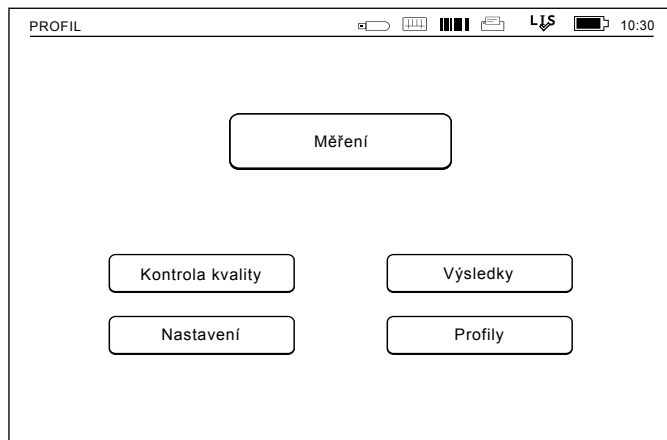

Obrázek 15

Stav připojení LIS:

 LIS online

 LIS offline

 LIS čekající

Stav POCT:

 Zprávy ve frontě

 Přístroj je uzamčen

Stav napájení:

 Napájení je v pořádku

 Porucha napájení (červený symbol)

 Akumulátorová jednotka je v pořádku

 Akumulátorová jednotka je vybitá (červený symbol)

 Baterie hodin je vybitá (červený symbol)

Ostatní:

 Čtečka čárových kódů

 Tiskárna

 USB zařízení

 Klávesnice

Feeder Připojeno k QR go Feeder

Obrázek 16
Symboly označující
stav zařízení

Rozvržení

Plocha obrazovky uživatelského rozhraní je rozdělena do pěti funkčních ploch (viz. **Obrázky 17a & 17b**):

1. **Obrazovka stavu zařízení**
Oznamuje stav QuikRead go Instrument prostřednictvím symbolů.
2. **Oznamovací plocha**
Barevně oznamuje momentální fázi procesu. Implicitní barvou je šedá, zatímco zelená značí, že právě probíhá určitá operace, žlutá znamená, že je zapotřebí uživatelského zásahu a červená indikuje chybu.
3. **Obsahová plocha**
Na středu obrazovky jsou aktuální data.
4. **Informační plocha**
Na většině obrazovek jsou uváděny dodatečné informace pro nápovědu.
5. **Navigační plocha**
Standardní tlačítka pro Navigaci naleznete v dolní části obrazovky

1 PROFIL 12:20

2 Měření VÝSLEDEK

CRP 20 mg/l

3 ID pacienta: xxxxxxxxxx Čas měření: 2019-05-03 12:19

Test: CRP Informace o výsledku

4 Zvolte **Informace o výsledku** pro zobrazení podrobností k výsledku měření. Vyjměte kyvetu a proveďte nové měření.

5 Ukončit Tisknout Nové měření

Obrázek 17a Výsledek

PROFIL 12:20

Měření VÝSLEDEK

ID obsluhy: 12345 Další ID: DOC1

ID měření: 30/A17044101234 LOT REAG HS04
BUF HS47

QuikRead go: A17044101234 2019-03-05

Test: CRP Výsledek

Zvolte **Výsledek** pro zobrazení výsledku měření. Vyjměte kyvetu a proveďte nové měření.

Ukončit Tisknout Nové měření

Obrázek 17b Informace o výsledku

Struktura uživatelského rozhraní

Struktura je odlišná v závislosti na tom, zda je Zabezpečení přihlášení povoleno v Nastavení → Průběh měření → Údržba → Nastavení správce → Nastavení zabezpečení (viz **Obrázky 18a a 18b**):

Jejich funkce je popsána v následující kapitole.

Struktura uživatelského rozhraní bez funkce zabezpečení přihlášení:

1. Měření
2. Kontrola kvality
3. Výsledky
4. Profily
5. Nastavení

Struktura uživatelského rozhraní s funkcí zabezpečení přihlášení:

1. Měření
2. Kontrola kvality
3. Výsledky
4. Nastavení
5. Odhlásit

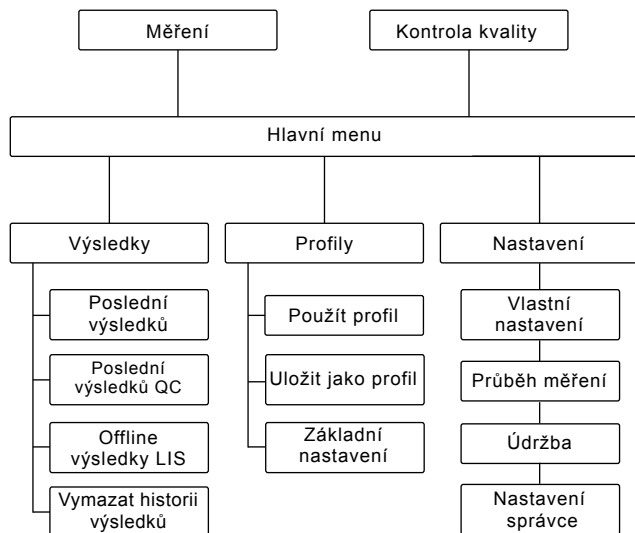

Obrázek 18a

Struktura uživatelského rozhraní bez funkce zabezpečení přihlášení

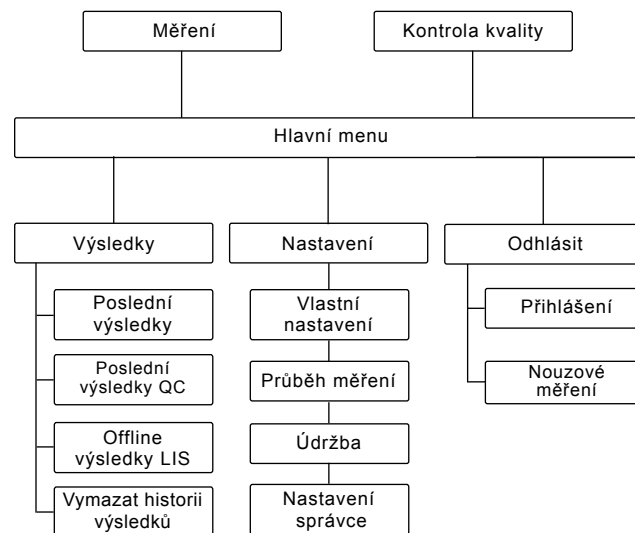

Obrázek 18b

Struktura uživatelského rozhraní s funkcí zabezpečení přihlášení

3 OBSLUHA

Obsluhu QuikRead go Instrument lze rozdělit do 3 hlavních operací:

- Provedení testu
- Prohlížení výsledků
- Změna nastavení přístroje

Provedení testu

Přístroj lze podle potřeby nastavit na různé režimy měření. Základní režim měření využívá nejjednodušší protokol měření a pokud na přístroji před jeho použitím neproběhla změna nastavení, je na novém přístroji nastaven jako výchozí (viz. **Obrázek 19**).

K provedení testu se smí používat výhradně soupravy reagentů QuikRead go. Před použitím soupravy reagentů QuikRead go si přečtěte příslušné pokyny pro její použití. Pokyny obsahují detailnější informace o provádění testů a manipulaci se vzorky.

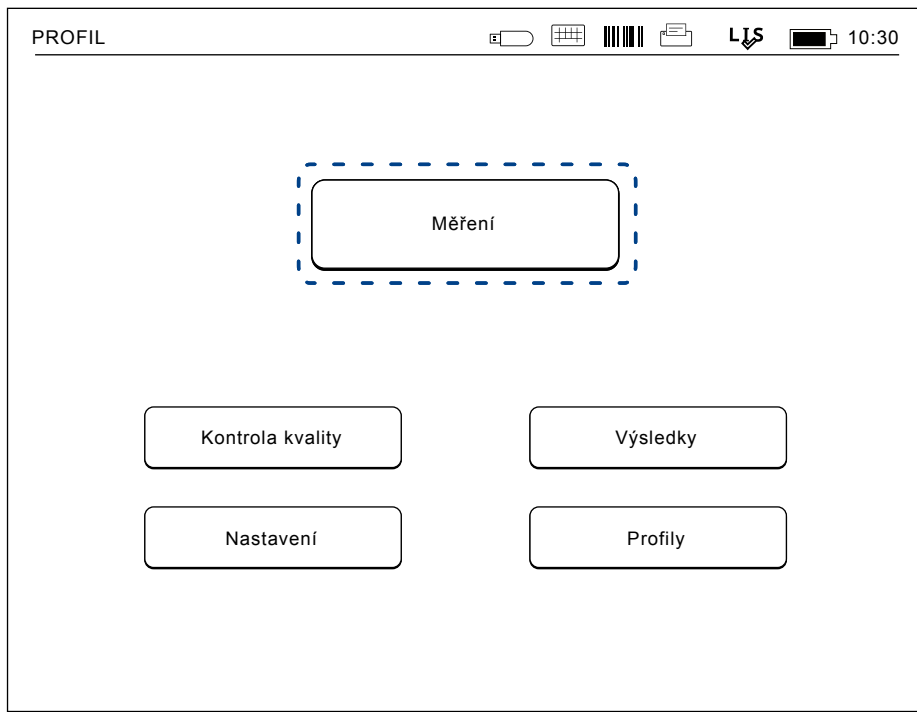

Obrázek 19

Základní měření zahájíte výběrem položky *Měření* na hlavním menu.

Provedení testu v základním režimu měření

V základním režimu měření provádí QuikRead go Instrument měření testu a výsledek se zobrazuje na displeji zároveň s údaji o reagencích.

Při měření postupujte následovně:

1. V hlavním menu zvolte položku *Měření* a postupujte podle instrukcí na displeji (viz. **Obrázek 19**).
2. Spustěte kyvetu ve správné poloze do měřicí komůrky. Čárový kód kyvety musí být natočený směrem k vám (viz. **Obrázek 20**).
Poznámka: do měřicí komůrky nestrkejte prst ani žádný jiný předmět.
3. Uzavřete víčko a přístroj zahájí měření.
4. Po řádném ukončení testu se na displeji objeví výsledek a kyveta se vysune za účelem vyjmutí. Chcete-li zobrazit další informace o testu, zvolte *Informace o výsledku* (viz. **Obrázek 17b**).
5. Vyjměte kyvetu. Výsledek zmizí z displeje. Lze jej zobrazit znovu volbou *Viz. předchozí výsledek*.
6. Pokud si přejete provést další měření, vsuňte do měřicí komůrky novou kyvetu. Klepnutím na *Storno* se vrátíte na hlavní menu.

Obrázek 20

Spustěte kyvetu do měřicí komůrky tak, aby byl čárový kód obrácen k vám.

Režim měření kontroly kvality

QuikRead go Instrument má samostatný soubor s historií výsledků pro kontrolu jakosti vzorků. Vzorky pro kontrolu kvality se měří jako normální vzorky, výsledky jsou však ukládány do samostatného souboru výsledků. Měření kontroly kvality zahájíte volbou položky *Kontrola kvality* na hlavním menu a dále postupujte podle instrukcí na obrazovce.

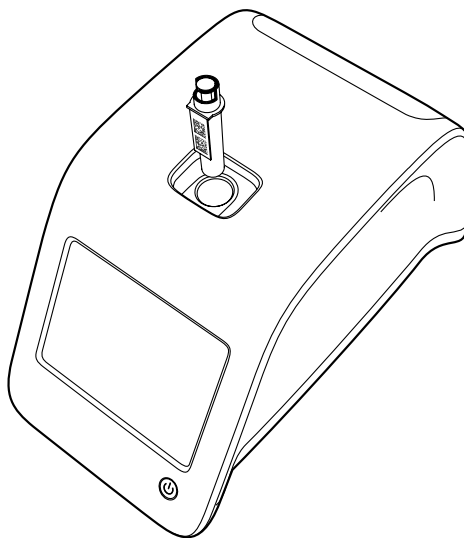

Ostatní režimy měření

Přístroj lze kromě základního režimu měření používat i v jiných měřicích režimech. Volitelné protokoly zahrnují použití ID pacienta, ID operátora, tisk výsledků či odeslání výsledků do LIS (Laboratorní informační systém). Protokol měření se definuje v menu nastavení, kde je možné tyto funkční prvky aktivovat či zablokovat. Pokud je *Zabezpečení přihlášení povoleno*, nahrazuje ID operátora.

ID operátora a pacienta je možné zadat prostřednictvím čtečky čárových kódů nebo zápisem na virtuální klávesnici přístroje či na klávesnici externí. Uživatel musí zadat ID operátora a pacienta před měřením. V konfiguracích lze dle potřeby zablokovat jedno či obě ID čísla. ID operátora může být také nakonfigurováno tak, aby to bylo poslední vložené číslo. Uživatel může před měřením změnit ID operátora přepsáním posledního ID čísla novým číslem.

Výsledky měření je možné odeslat na tiskárnu a/nebo do LIS aktivací tiskárny a/nebo přenosem do LIS.

Výsledky

Výsledky se ukládají do souboru *Výsledky*, kde je možné je prohlížet, tisknout nebo převádět na USB zařízení. Soubor *Výsledky* obsahuje následující položky podnabídky: *Poslední výsledky*, *Poslední výsledky QC*, *Offline výsledky LIS* a *Vymazat historii výsledků*.

Offline výsledky LIS jsou výsledky uloženy v pamě-

ti QuikRead go Instrument, který je běžně připojený do LIS, ale byl přechodně v offline režimu LIS, např. během návštěvy doma nebo na oddělení.

Prohlížení výsledků

Chcete-li si prohlédnout výsledky, zvolte položku *Výsledky* v hlavním menu. Můžete zvolit *Poslední výsledky* nebo *Poslední výsledky QC (kontrola kvality)* nebo *Offline výsledky LIS*. Ve výsledcích je možno listovat tlačítkem se šipkou nahoru nebo dolů po pravé straně.

Výsledky je možné rozřadit volbou odpovídajícího tlačítka podle *Času*, *Testu* nebo *ID Pacienta*. Když se dotknete řádku s výsledkem, zobrazí se vám informace pro dané měření.



Obrázek 21
Tisk výsledků

Mazání historie výsledků

Volbou *Vymazat historii výsledků* trvale vymažete všechny výsledky ze souboru historie. Přístroj vás před vymazáním vyzve k potvrzení operace.

Tisk výsledků

Chcete-li vytisknout výsledky, zvolte *Poslední výsledky*. Dotykem na řádek s výsledkem je možné vytisknout jeden výsledek. Tisk výsledků je také možné třídit podle *Času*, *Testu* nebo *ID Pacienta*. Zvolte požadované kritérium třídění a poté stiskněte tlačítko *Tisk*. Pomocí tlačítek  vyberte výsledky k tisku (viz. **Obrázek 21**). Stisknutím *OK* se zahájí tisk.

Převedení výsledků na USB zařízení

Výsledky je možné převést na USB zařízení. USB zařízení připojte k USB portu. Zvolte *Převést na USB*, vyberte převáděné výsledky a klepněte na *OK* (viz. kapitola "Tisknout výsledky"). USB zařízení neodpoujíte, dokud nebude ukončený převod. Po ukončení převodu se objeví hlášení "Přenos na paměťové zařízení USB dokončen". Nyní můžete paměťové zařízení USB vyjmout".

Offline odesílání výsledků do LIS/HIS

Všechny výsledky, které nebyly odeslané do LIS lze prohlížet navolením *Offline výsledky LIS*. Volba *Odeslat do LIS* odešle výsledky do systému LIS a po úspěšném převodu se výsledky vymažou z offline paměti LIS. Volba *Smazat LIS offline* vymaže výsledky bez odeslání do LIS.

QuikRead go Instrument kontroluje připojení LIS automaticky během spouštění, při vstupu do hlavního menu a po každém měření. Pokud je k dispozici připojení a v historii offline výsledků LIS jsou data, s připojením LIS01-A2 přístroj automaticky navrhne odeslání offline výsledků do LIS.

S připojením POCT1-A2 jsou offline výsledky LIS automaticky odesílány do LIS.

Nastavení

Nastavení QuikRead go Instrument lze konfigurovat prostřednictvím dotykového displeje. Nastavení se dělí do 4 hlavních kategorií.

- Vlastní nastavení
- Průběh měření
- Údržba
- Nastavení správce

Změny se do Osobních nastavení a do nastavební Průběhu měření ukládají v podobě profilů a je možné je později využít zvolením daného profilu po spuštění. Jinak se změny projeví pouze do vypnutí přístroje.

Změny v továrních nastaveních se provádějí programem Průvodce nastavením. Při svém prvním spuštění používá přístroj tovární nastavení. Pokud je *Zabezpečení přihlášení povoleno*, budou existovat různé uživatelské role s různými uživatelskými právy, viz tabulka Uživatelské role a práva na **straně 35**.

Vlastní nastavení

U osobních nastavení může operátor zadávat nebo vybírat uživatelsky dostupná nastavení (viz. **Obrázek 22**). Tato nastavení lze volit na přechodnou dobu do okamžiku vypnutí přístroje. Delší využívání vyžaduje uložit tato nastavení do *Profilu* (viz. kapitola "Profil"). Pro trvalé využívání je nutné tato nastavení konfigurovat přes program Průvodce nastavením: *Nastavení* → *Průběh měření* → *Údržba* → *Základní nastavení*.

Jazyk

Jazyk je navolen programem Průvodce nastavením. Zde je možné provést změnu jazyka přes položku *Jazyk* a volbou požadovaného jazyka. Potvrďte klepnutím na *ANO* nebo odmítněte klepnutím na *NE*.

Obrazovka

Jas obrazovky je možné nastavit volbou položky *Obrazovka*. Pro zvýšení či snížení jasu obrazovky používejte tlačítka se šipkou. Potvrďte klepnutím na OK nebo odmítněte klepnutím na *Storno*.

Hlasitost

Hlasitost lze nastavit přes položku *Hlasitost*. Pomocí tlačítek se šipkou nastavte hlasitost tónu klávesnice a hlasitost tónu varování. Potvrďte klepnutím na *OK* nebo odmítněte klepnutím na *Storno*.

Úspora napájení

Dobu, po které QuikRead go Instrument zavře víčko (bez aktivace režimu spánku), lze upravit pomocí nabídky *Úspora napájení* → *Zavřít pouze víčko*. Upravte hodnotu zpoždění pomocí tlačítek s šipkami.

Obrázek 22

Menu osobních nastavení

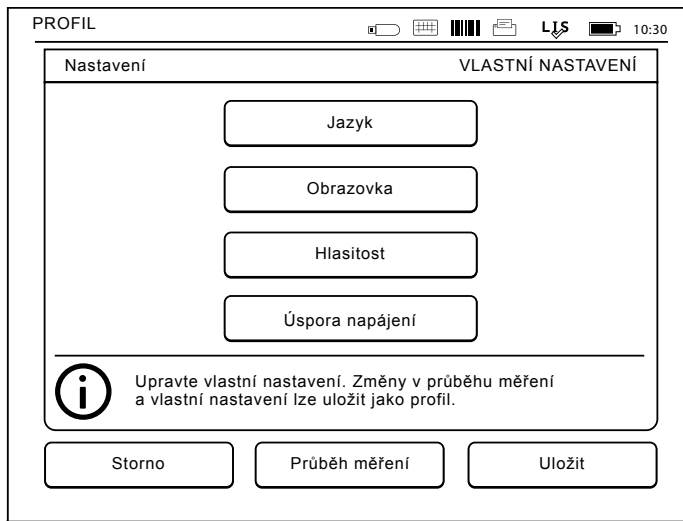

Přístroj zavře víčko bez aktivace režimu spánku (aktivace funkce hibernace), jestliže nebude po zadanou dobu používán. Tento režim nijak neovlivní připojení LIS/HIS.

Dobu, po které QuikRead go Instrument přejde do režimu spánku, lze upravit pomocí nabídky *Úspora napájení* → *Plný pohotovostní režim*. Upravte hodnotu zpoždění pomocí tlačítek s šipkami. Jestliže přístroj nebude po uvedené dobu používán, přejde z režimu nečinnosti do režimu spánku. Při aktivaci režimu spánku se ukončí aktivní připojení LIS/HIS. Nastavení potvrďte stisknutím tlačítka OK, případně je zamítněte tlačítkem *Zrušit*.

Uložení změn v osobním nastavení

Po provedení všech nastavení v rámci osobních voleb klepněte na *Uložit*.

Uložení nastavení do profilů pro další využití

Na obrazovce hlavního menu zvolte *Profily*. Vyberte *Uložit jako profil*, zvolte prázdný profil a pojmenujte jej nebo vyberte profil, který chcete upravit, je-li třeba, zvolte nový název profilu a potvrďte pomocí OK.

Průběh měření

V nastavení průběhu měření si může operátor nastavit nebo vybrat laboratorní/pracovní nastavení jako je ID obsluhy a pacienta, tisk, přenos do LIS a některé parametry specifické pro testy (viz. **Obrázek 23**). Tato nastavení je možné využívat přechodně tak, že po provedení změn

navolíte *Uložit*.

Pro delší využívání je třeba tato nastavení uložit do Profilu. Pro nepřetržité používání by mělo být nakonfigurováno nastavení: *Nastavení* → *Průběh měření* → *Údržba* → *Základní nastavení*.

ID Obsluhy

představuje identifikaci uživatele.

- *ID Obsluhy OFF (VYP)*: Přístroj nevyžaduje ID operátora.
- *ID Obsluhy ON (ZAP)*: Před každým měřením vzorku je nutno zadat ID operátora a toto ID je vázáno na výsledek testu.

- *ID Obsluhy ON (ZAP) + Navrhnout předchozí*: Přístroj navrhuje použití předchozího ID, je však také možné ID změnit.

ID Pacienta

představuje identifikaci vzorku pacienta.

- *ID Pacienta OFF (VYP)*: Přístroj nevyžaduje ID pacienta.
- *ID Pacienta ON (ZAP)*: Před každým měřením je nutno zadat ID pacienta a toto ID je vázáno na výsledek testu.

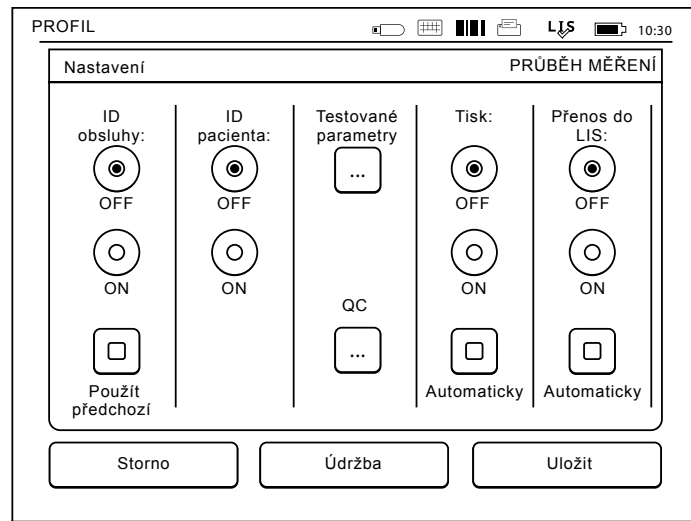

Obrázek 23
Menu průběhu měření

Parametry testů

Změnit lze některé parametry specifické pro test. Změny vyžadují zadání hesla správce (ADMIN), který je QRGASET. Zvolte  / Testované parametry a poté odpovídající *Test*. Zobrazí se seznam konfigurovaných parametrů.

Kontrola QC

Tato nastavení jsou určená ke kontrole kvality. Šarže QC lze použít k automatickému kontrolování QC. Zde můžete zadat a upravit informace o šaržích kontroly kvality. Pokud používáte připojení POCT1-A2 lze informace o nové šarži, která má být odeslána do LIS / HIS, zadat zde, ale nelze je upravit ručně.

Kontrolu QC lze konfigurovat tak, aby se aktivovalo pouze varování. Případně ji můžete konfigurovat tak, aby byla zakázána měření pacienta, jestliže bude měření kontroly kvality mimo kritické limity. Úspěšné měření QC znovu povolí měření pacienta. Pokud vyberete pro možnost Kontrola QC nastavení OFF a znovu ON, dojde také ke zrušení zámku QC a opětovnému povolení měření pacienta.

Chcete-li zapnout možnost Kontrola QC, zvolte  / QC a zadejte heslo správce, QRGASET (viz.

Obrázek 24).

- *Kontrola QC – OFF*: Kontrola QC se nepoužívá.
- *Kontrola QC – ON*: Kontrola QC se používá.

- *Zámek QC*: Pokud vyberete tuto možnost, přístroj se uzamkne, když bude výsledek kontroly kvality mimo kritické limity.

Při nastavení nového vzorku kontroly kvality postupujte podle následujících pokynů:

1. Zvolte *Nastavení* → *Průběh měření* → *QC*. Zadejte heslo administrátora.
2. Zvolte *Nová šarže*.
3. Vyberte test v seznamu *Test*.
4. Zadejte číslo *šarže QC* (povinné).
5. Vyberte jednotky v seznamu *Jednotky* (povinné).
6. Nastavte limity *Rozsah pro varování* (volitelné).
7. Nastavte limity *Kritický rozsah* (povinné).
8. Nastavte možnost *Cílová hodnota* (povinné).
9. Zvolte tlačítko *Další*.
10. Zadejte datum expirace (povinné).
11. Nastavení potvrďte dvakrát stisknutím tlačítka *OK*.
12. Zvolte tlačítko *Zpět*.
13. Zvolte tlačítko *Uložit*.

Šarže QC byla nadefinována. Parametry šarže lze upravit nebo šarži vymazat označením řádku a volbou *Upravit* nebo *Vymazat*. Při zahájení měření kontroly kvality lze zvolit šarži QC v seznamu po zvolení tlačítka .

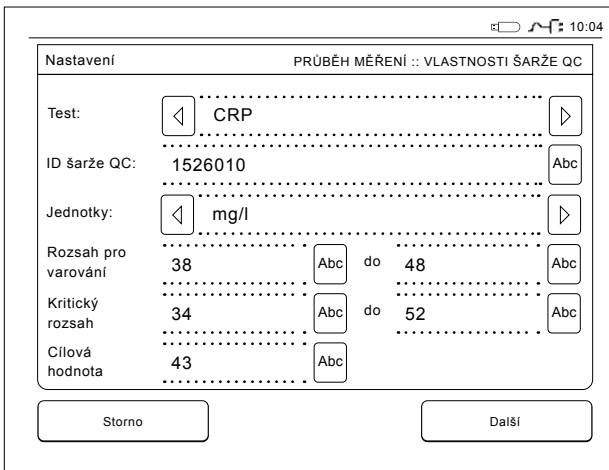

| Nastavení | | PRŮBĚH MĚŘENÍ :: VLASTNOSTI ŠARŽE QC | |
|---------------------|---------|--------------------------------------|----|
| Test: | CRP | | |
| ID šarže QC: | 1526010 | | |
| Jednotky: | mg/l | | |
| Rozsah pro varování | 38 | do | 48 |
| Kritický rozsah | 34 | do | 52 |
| Cílová hodnota | 43 | | |

Obrázek 24

Vlastnosti šarže QC

Tisk

- *Tisk OFF (VYP)*: Přístroj nenabídne možnost tisku. Přesto je možné vytisknout výsledek volbou položky *Tisknout* na obrazovce *Měření a Výsledky*.
- *Tisk ON (ZAP)*: Po vyjmutí kyvety se přístroj zeptá, zda chcete vytisknout stávající výsledek: "Tisknout aktuální výsledek?" Akceptujte tisk volbou *Ano*. Zrušte tisk volbou *Ne*.
- *Tisk ON (ZAP) + Automaticky*: Přístroj vytiskne každý výsledek měření automaticky.

Odeslání do LIS

- *Přenos do LIS OFF (VYP)*: Přístroj neodesílá výsledky na laboratorní informační systém (LIS).
- *Přenos do LIS ON (ZAP)*: Je-li aktivní tisk, zeptá se přístroj po vytištění: "Odeslat výsledek do LIS?" Akceptujte odeslání volbou *Přijmout*. Odmítněte volbou *Odmítnout*. Na kartě výsledku vyberte *Komentář*, chcete-li přidat komentář k výsledku před přenosem výsledku.
- *Přenos do LIS ON (ZAP) + Automaticky*: Přístroj odesílá výsledek měření do LIS automaticky.

Další podrobnosti o připojení do LIS získáte od svého dodavatele.

Ukládání průběhu měření a Osobních nastavení do profilů pro další použití

Výše uvedená nastavení lze v případě potřeby uložit do *Profilů* (více viz sekce "Profilů"); Na obra-

zovce hlavního menu zvolte *Profilý*. Vyberte *Uložit jako profil*, zvolte prázdný profil a pojmenujte jej nebo vyberte profil, který chcete upravit, je-li třeba, zvolte nový název profilu a odsouhlaste pomocí *OK*.

Nastavení pro údržbu

Nastavení specifická pro přístroj je možné nakonfigurovat v menu *Údržba: Nastavení* → *Průběh měření* → *Údržba*.

Základní nastavení

Pokud chcete trvalé změny nastavení, proveďte je prostřednictvím *Základního nastavení*. Základní nastavení obsahuje všechna nastavení jako *Průvodce nastavením*.

Datum a čas

Datum a čas lze upravit po zvolení položky *Datum a čas*. Nastavení probíhá podle níže uvedených pokynů:

1. V řádku *Čas* zvolte *Upravit*.
2. Pomocí tlačítek se šipkou nastavte čas.
3. Zvolte, zda chcete 12-hodinový nebo 24-hodinový režim.
4. Akceptujte volbou *OK*.
5. V řádku *Datum* zvolte *Upravit*.
6. Datum nastavte pomocí tlačítek se šipkou.
7. Zvolte formát data.
8. Akceptujte pomocí *OK* a potvrďte volbou *Ano* na následující obrazovce.
9. V nastavení můžete pokračovat volbou *OK*.

Registr chyb

V paměti jsou uloženy kódy chybových hlášení přístroje. Kódy chybových hlášení je možné vybírat tlačítky se šipkou nahoru a dolů po pravé straně nebo je lze roztřídit volbou *Čas* nebo *Kód chybového hlášení*.

Kódy chybových hlášení je možné převést na USB zařízení.

1. Zvolte *Převést na USB*.
 2. USB zařízení připojte k USB portu. Vyčkejte, až obrazovka ukáže: "Převod na ukládací zařízení USB dokončen. Nyní můžete ukládací zařízení USB bezpečně odpojit."
 3. Klepněte na *OK* a odpojte USB zařízení.
 4. Volbou položky *Zpět* se vrátíte na menu *údržby*. Tlačítko *Vymazat registr chyb* vymaže z paměti všechny kódy chybových hlášení. Před smazáním se objeví text pro potvrzení smazání.
1. Potvrďte klepnutím na *Ano* nebo odmítněte klepnutím na *Ne*.
 2. Klepněte na *OK* na obrazovce mazaného registru chybových hlášení.
 3. Pro návrat do hlavního menu klepněte na *Zpět* a *Storno*.

Automatická diagnostika

Přístroj provádí testování za účelem ověření své vlastní správné funkce. Monitorování provedete klepnutím na *Ano*. Klepnutím na *Ne* se vrátíte do menu *Údržba*.

Aktualizace softwaru

Software QuikRead go Instrument definuje činnost přístroje. V případě potřeby je možné software aktualizovat na nejnovější dostupnou verzi. Nový software bude k dispozici na webu **softwareupdate.quikread.com** nebo jej lze objednat k dodání na paměťovém zařízení USB. Zvolte *Nastavení* → *Průběh měření* → *Údržba* → *Aktualizace softwaru*.

Má-li přístroj akumulátorovou jednotku, tak ji před zahájením aktualizace vyjměte. Nový software bude dodán na paměťovém zařízení USB. Připojte paměťové zařízení k portu USB. Na obrazovce bude uvedeno číslo verze aktuálního a nového softwaru. Potvrďte aktualizaci zvolením možnosti *Ano*. Po dokončení aktualizace softwaru se zobrazí následující zpráva: Nyní můžete paměťové zařízení USB bezpečně vyjmout. *“Po restartování bude aktualizace pokračovat, na přístroji se objeví prázdná obrazovka po dobu asi 30 sekund. Nevypínejte přístroj dokud nebude aktualizace kompletní. Zvolte OK pro restart.”* Zvolte *OK*.

Náledně se zobrazí tato zpráva: *“Chcete-li dokončit aktualizaci softwaru, zařízení je třeba restartovat.”* Zvolte *Restart*. Po restartování QuikRead go se zobrazí hlavní nabídka.

Nyní můžete paměťové zařízení USB bezpečně vyjmout.

Dotyková kalibrace

Dotykovou obrazovku lze kalibrovat za účelem optimalizace použitelnosti tlačítek. Kalibraci zahájíte volbou položky *Dotyková kalibrace*. Dotykovou obrazovku zkalibrujte klepnutím na každý z pěti černých kruhů. Po hlášení *“Úspěšná kalibrace dotykové obrazovky”* zvolte *OK*.

Informace o produktu

Obrazovka *Informace* uvádí podrobnější údaje o tomto přístroji:

- sériové číslo přístroje
- číslo verze softwaru
- podrobnosti o připojení LIS

Protokoly údržby

Protokoly přístroje a protokoly zabezpečení lze přenést na ukládací zařízení USB. Pro nastavení protokolů zabezpečení nastavte přihlášení do LIS na ZAPNUTO (*Nastavení správce* → *Funkce LIS*), restartujte přístroj a po požadovanou dobu jej normálně používejte. Protokoly zabezpečení mohou být také vymazány. Přenesením souborů na ukládací zařízení USB nebudou protokoly prázdné.

Nastavení správce

Nastavení správy (*Nastavení* → *Průběh měření* → *Údržba* → *Nastavení správce*) umožňují správcům upravit nastavení přístroje týkající se připojení LIS, hodnoty GMT času, Nastavení zabezpečení a nastavení QuikRead go Feeder. Zde

Obrazek 25

Nastavení zabezpečení

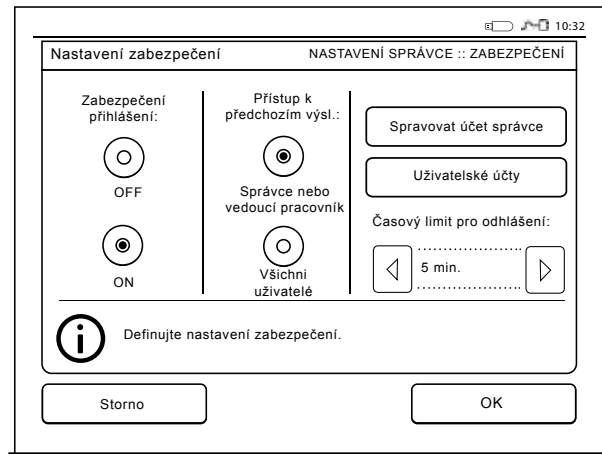

Ize také vybrat volbu Obnovit výrobní nastavení. Před změnou nastavení správce je třeba zadat následující heslo: QRGOSSET. Toto heslo slouží jako ochranný prvek zabraňující neúmyslnému otevření této stránky uživatelem.

Čas v GMT

GMT je univerzální časová jednotka, podle níž se nastavuje čas přístroje. GMT není viditelná pro uživatele, představuje však vnitřní hodiny přístroje. Datum a GMT čas nastavte pomocí tlačítek se šipkou.

Hodiny

- Datum a čas jsou nastaveny podle GMT ve výrobě.
- Datum a čas se uloží do paměti dnem uvedení přístroje do provozu.
- Jakmile se baterie hodin vybije, hodiny se zastaví. Po výměně baterie pracují hodiny od naposledy uloženého času.
- Čas se seřizuje v nastaveních správce a je zapotřebí heslo. Nově nastavený čas nemůže být nastaven před naposledy uložený čas. Zadání příliš starého času způsobí chybové hlášení.

Místní čas

- Nastavte čas podle místního času (*Nastavení* → *Průběh měření* → *Údržba: Datum a čas*).
- Po výměně baterie hodin nastavte čas a datum. Čas není možné nastavit na více než 24 hodin před posledním uloženým GMT. Za-

dání příliš starého času způsobí chybové hlášení "Nastavení data selhalo".

Nastavení zabezpečení

Pokud je Nastavení zabezpečení zapnuto (ON), musí se uživatel, než začne přístroj QuikRead go Instrument používat, vždy přihlásit pomocí ID operátora a hesla. Pouze nouzová měření lze měřit jen s pomocí ID operátora, tedy bez hesla. Všichni uživatelé mají nastavenou roli a potřebují uživatelský účet s ID operátora, úplným jménem a heslem. Uživatelské role jsou

Správce:

- pouze jedna role na přístroj, ID operátora je ADMIN. ID nelze upravovat.

Vedoucí pracovník:

- má přístup ke všem nastavením mimo provedení obnovení továrního nastavení a odstranění bezpečnostních protokolů.

Normální uživatel:

- může nastavit uživatelská nastavení.
- může zobrazit výsledky QC a LIS v režimu offline a případně staré výsledky pacientů.
- při provádění měření kontroly kvality může lokálně přidávat nové šarže QC. Kontrola QC musí být zapnutá (ON).
- může zobrazit protokol chyb a přenést protokol na paměťové zařízení USB.
- funkce, které nejsou přístupné, jsou zašedlé.

Viz tabulka uživatelských úrovní a práv na str. 35.

Chcete-li použít nastavení zabezpečení, přejděte na *Nastavení* → *Průběh měření* → *Údržba* → *Nastavení správce* → *Nastavení zabezpečení*. Vyberte *Zabezpečení přihlášení ZAP* (ON) (viz.

Obrázek 25).

- Definujte přístup ke starým výsledkům.
- Heslo správce lze změnit v nastavení *Spravovat účet správce*. Výchozí heslo správce je QRGOSSET.
- Nastavte uživatelské účty a účet vedoucího pracovníka v nastavení *Uživatelské účty*.
- Upravte čas pro odhlášení uživatele. Toto se liší od nastavení hibernace v režimu *Úspora napájení*.
- Pokud je v režimu *Úspora napájení* použita možnost *Plný pohotovostní režim*, bude uživatel odhlášen, jakmile QuikRead go přejde do režimu spánku. Uživatel se také může odhlásit ručně.

V případě ztraceného nebo zapomenutého hesla správce si vyžádejte dočasné heslo na adrese **softwareupdate.quikread.com**. V souvislosti s požadavkem budete potřebovat výrobní číslo přístroje. Dočasné heslo je platné jeden týden a může být použito pouze jednou pro resetování přístroje do továrního nastavení.

Nastavení LIS

Z možností nastavení LIS lze přizpůsobit nastavení LIS pro přenos dat (*Nastavení* → *Průběh měření* → *Údržba* → *Nastavení správce*). Data jsou přenášena prostřednictvím sériového nebo LAN

připojení. Nastavení TCP/IP musí být provedeno před připojením k síti LAN. Další informace o připojení LIS získáte od svého dodavatele.

Funkce LIS

Vyberte následující funkce vypnuto (OFF) nebo zapnuto (ON).

- LIS log. Když je ON (ZAP), bude protokolován přenos do LIS.
- Identifikovat výsledek QC. Když je volba ON (ZAP), výsledky QC budou mít zvláštní identifikaci v komunikaci LIS.
- LIS zpoždění. Když je ON (ZAP), dojde ke krátkému zpoždění mezi po sobě jdoucími výsledky odeslanými do LIS. Zpoždění může být užitečné při řešení problémů s přetížením se staršími sériovými přípojkami.
- Další ID. Když je volba ON (ZAP), k ID pacienta a ID operátora může být navíc přidáno třetí ID, např. datum narození pacienta nebo ID lékaře.

Volbu Další ID je možné používat také na přístroji QuikRead go, který není připojen do LIS.

Funkce POCT1-A2

Vyberte následující funkce vypnuto (OFF) nebo zapnuto (ON).

- Přihlášení obsluhy. Když je ON (ZAP), všichni uživatelé se musí před používání QuikRead go Instrument vždy přihlásit. Informace o uživateli musí být poskytnuty serverem POCT1-A2.
- Ověření ID pacienta. Když je ON (ZAP), ID

pacientů budou ještě před odesláním výsledků do LIS zkontrolovány se staženým seznamem pacientů.

- Zobrazit údaje pacienta. Když je ON (ZAP), údaje pacienta budou zobrazeny před začátkem měření.
- *Zobrazit nouzové tlačítko.* Když je OFF (VYP), bude nouzové měření na přihlašovací obrazovce zakázáno. Nouzové měření lze použít také s QuikRead go Instrument, které nejsou připojeny do LIS.

Nastavení TCP/IP

Vyberte typ použitého připojení LIS. Správné nastavení si vyžádejte u správce systému LIS.

Nastavení WLAN

Vyberte typ používaného připojení WLAN výběrem možnosti Skenovat nebo Ručně. Používejte pouze adaptér dodaný společností Aidian. Adaptér můžete zapojit do libovolného volného USB portu.

Poznámka: Používejte pouze nejvyšší dostupné zabezpečení.

Kódování znaků

Vyberte typ kódování znaků použitého pro protokol LIS01-A2.

Obnovení továrního nastavení

Uživatelské rozhraní je možné vrátit zpět na tovární nastavení. Obnovení továrního nastavení vymaže všechny profily, výsledky a registr chyb. V

přístrojích, kde je Zabezpečení přihlášení povoleno, obnovení do továrního nastavení také vymaže bezpečnostní protokoly. Po obnovení továrního nastavení je nutné znovu vytvořit všechny uživatelské účty.

Výrobní nastavení

Tato kapitola slouží pouze pro potřeby výrobce.

Profily

Uživatelsky zadaná nastavení lze uložit jako profily pro pozdější použití. Do paměti přístroje je možné uložit čtyři různé uživatelské profily. Profily se nepoužívají, pokud je *Zabezpečení přihlášení povoleno*.

Vytvoření profilu

Jakmile je přístroj uveden do provozu za požadovaných podmínek, je možné uložit daná nastavení jako profil:

1. Zvolte *Uložit jako profil*.
2. Vyberte [prázdný] profil.
3. Zadejte název profilu.
4. Zvolte *OK*.

Použití profilu

Zvolte *Použít profil*. Zvolte požadovaný profil.

Základní nastavení

Volbou *Základní nastavení* uvedete přístroj do provozu podle základních nastavení zadaných přes program Průvodce nastavením.

4 ÚDRŽBA

QuikRead go Instrument byl koncipován tak, aby byl maximálně uživatelsky příjemný a aby nevyžadoval žádnou pravidelnou údržbu. Ohledně jakýchkoliv požadavků na opravu kontaktujte svého dodavatele.

Kalibrace přístroje

Přístroj je kalibrován z výroby. Správná funkce přístroje je při každém měření prověřována interním kontrolním programem. V případě chybné funkce se na displeji objeví chybové hlášení.

Kalibrační data, která definují pro každý test kalibrační křivku nebo hraniční hodnotu, jsou uvedena na etiketě kvety. Tyto údaje se převedou do přístroje automaticky v průběhu každého měření.

Čištění přístroje

Pravidelně provádějte čištění vnější části přístroje tkaninou nezanechávající vlákna navlhčenou ve vodě. Zvláštní pozornost věnujte čištění displeje. Dávejte pozor, aby na okraje displeje, do měřicí komůrky nebo konektorů nenatekla žádná tekutina. Je-li to třeba, lze použít jemný saponát. Nepoužívejte organická rozpouštědla ani korozivní látky. Rozlitý potenciálně infekční materiál je nutno okamžitě utřít savou buničinou a kontaminovaná místa umýt 70% etylalkoholem, Desicton (Kiiito), 0,5% chlomanem sodným nebo jednorázovou germicidní utěrkou Super Sani-Cloth®. Z bezpečnostních důvodů používejte chemicky odolné ru-

kavice a dodržujte pokyny v bezpečnostním listu. Materiály použité k čištění rozlité kapaliny včetně rukavic je nutné likvidovat jako biologicky nebezpečný odpad.

Aktualizace softwaru

Nový software lze nahrát do přístroje pomocí paměťového zařízení USB, viz strana 25. Více informací si vyžádejte od svého dodavatele.

Výměna baterie hodin

Přístroj má baterii, která dodává proud vnitřním hodinám. Jakmile se baterie hodin vybije, objeví se výstražné hlášení. Hodinovou baterii je možné nahradit stejným typem baterie (typ CR 2032 3V).

1. Vypněte přístroj (je-li zapnutý).
2. Odpojte elektrickou napájecí šňůru.
3. Přístroj položte boční stranou na stůl.
4. Otevřete kryt akumulátorové jednotky.
5. Pokud je akumulátorová jednotka na svém místě, odpojte konektor akumulátoru z akumulátorové jednotky a vytáhněte akumulátorovou jednotku.
6. Vytáhněte baterii hodin z držáku baterie.
7. Novou hodinovou baterii (typ CR 2032 3V) vložte do držáku baterie kladnou stranou směrem k Vám.
8. Pokud používáte akumulátorovou jednotku, připojte konektor akumulátoru k akumulátorové jednotce a zatlačte akumulátorovou jednotku na místo a zajistěte, aby byla správně umístěna. Zavřete kryt akumulátorové jednotky.

9. Postavte přístroj zpět do do svislé polohy a zapojte elektrickou napájecí šňůru.
10. Zapněte přístroj stisknutím Vypínače.
11. Seřídte datum a čas (*Nastavení* → *Průběh měření* → *Údržba* → *Datum a čas*).

5 ODSTRAŇOVÁNÍ PROBLÉMŮ

QuikRead go Instrument zobrazuje chybová hlášení a v případě zaznamenání poruchy dává pokyny uživateli. Řiďte se zobrazenými pokyny a nahlédněte do tabulky odstraňování problémů

v tomto návodu k použití a v provozní příručce k sadě QuikRead go.

V případě problému nebo požadavku na opravu se obraťte na svého dodavatele.

| Chybové hlášení / Odstranění problému | Možná příčina | Způsob odstranění problému |
|--|--|--|
| Zobrazí se chybový kód se zprávou "Restartujte QuikRead go". | Přechodná chybná funkce přístroje. | Restartujte přístroj. Pokud se toto chybové hlášení zobrazuje častěji, obraťte se na zákaznický servis. |
| Zobrazí se chybový kód se zprávou "Obrat'te se na zákaznický servis". | Trvalá chybná funkce přístroje. | Obrat'te se na zákaznický servis. |
| Zobrazilo se chybové hlášení "Slabý akumulátor. Přístroj bude dál pracovat po zastrčení napájecí šňůry". | Slabý náboj v akumulátorové jednotce. | Spojte napájecí zdroj a napájecí konektor QuikRead go Instrument. |
| Zobrazilo se chybové hlášení "Nesprávné umístění kyvetu. Vyjměte kyvetu". | Na hrdle kyvetu zůstaly zbytky po těsnící fólii. | Jakmile ji přístroj zvedne, kyvetu vyjměte. Před příštím měřením překontrolujte, zda jsou odstraněny všechny zbytky fólie. |
| | Na přístroji došlo k mechanické poruše. | Zkontrolujte výše uvedenou možnost problému. Pokud není příčinou, restartujte přístroj. Pokud problém setrvává, obraťte se na zákaznický servis. |
| "Znemožněno měření." | Schází víčko reagentie nebo je použita kyveta. | Zkontrolujte, zda má kyveta reagentii s víčkem a zda není vnitřní barevná část víčka stlačena dolů. |
| | Selhala načítání sériových dat z čárového kódu. | Zkuste znovu. Pokud problém setrvává, zrušte test. |
| | Prošla šarže. | Prošlou šarži zlikvidujte. Použijte novou. |

| Chybové hlášení / Odstranění problému | Možná příčina | Způsob odstranění problému |
|--|--|---|
| "Znemožněno měření." | Příliš nízká teplota kyvety. | Nechejte kyvetu zahřát na pokojovou teplotu. Vyzkoušejte tutéž kyvetu znovu. |
| | Příliš vysoká teplota kyvety. | Nechejte kyvetu zchladnout na pokojovou teplotu. Vyzkoušejte tutéž kyvetu znovu. |
| "Zrušený test." | Příliš vysoký blank. | Vyzkoušejte tutéž kyvetu znovu. Nebylo řádně ukončeno měření blanku nebo vzorek obsahuje interferenční substance. V druhém případě nelze test dokončit. |
| | Nestabilní blank. | Proveďte nový test. Došlo k určitým problémům během přidávání reagentie. Ujistěte se, zda je víčko řádně uzavřené. |
| | Chyba v přidání reagentie. | Proveďte nový test. Došlo k určitým problémům během přidávání reagentie. Ujistěte se, zda je víčko řádně uzavřené. |
| | Porucha přístroje. | Proveďte nový test. Pokud se toto hlášení zobrazuje často, obraťte se na zákaznický servis. |
| QuikRead go Instrument go se nedá spustit. | Není připojený zdroj napájení. | Připojte zdroj napájení a zkuste znovu. |
| | Na přístroji je chyba v elektronice. | Obraťte se na zákaznický servis. |
| Dotykový panel na displeji nefunguje náležitým způsobem. | Není v pořádku dotyková kalibrace, tzn., že pod tlačítkem není aktivní zóna. | Dotykovou obrazovku kalibrujte podle postupu popsáného v kapitole "Nastavení pro údržbu". |
| | Dotykový panel vůbec nereaguje. | Obraťte se na zákaznický servis. |

| Chybové hlášení / Odstranění problému | Možná příčina | Způsob odstranění problému |
|--|--|---|
| Není slyšet výstražná zvuková signalizace přístroje. | Hlasitost je nastavena na nízkou úroveň. | Nastavte hlasitost podle postupu popsaného v kapitole "Osobní nastavení". |
| | Zvukový systém přístroje má poruchu. | Restartujte QuikRead go Instrument. Pokud problém setrvává, obraťte se na zákaznický servis. |
| Tiskárna netiskne. | Tiskárna je vypnutá nebo není připojen kabel tiskárny, na tiskárně došlo k poruše nebo nejsou správná nastavení. | Překontrolujte, zda je tiskárna připojená a zda je zapnuté napájení. Zkontrolujte nastavení. Pokud se problém tímto nevyřeší, spusťte přístroj a tiskárnu a pokuste se o tisk z menu <i>Výsledky</i> . Pokud problém setrvává, obraťte se na zákaznický servis. |
| Nefunguje čtečka čárových kódů. | Čtečka čárových kódů není připojena, na čtečce došlo k poruše nebo nejsou správná nastavení. | Překontrolujte, zda je čtečka čárových kódů připojená. Zkontrolujte nastavení. Pokud se problém tímto nevyřeší, spusťte přístroj a zkuste čtečku znovu. Pokud problém setrvává, obraťte se na zákaznický servis. |
| Akumulátorovou jednotku je třeba dobíjet často. | Kapacita akumulátorové jednotky se snížila v důsledku životnosti. | Vyměňte akumulátorovou jednotku za novou podle postupu popsaného v kapitole "Instalace akumulátorové jednotky". |
| Zobrazilo se výstražné hlášení baterie hodin. | Baterie hodin je vybitá. | Vyměňte baterii hodin podle postupu popsaného v kapitole "Výměna hodinových baterií". |

6 SPECIFIKACE PŘÍSTROJE

Prohlášení o shodě

QuikRead go Instrument vyhovuje nařízení (EU) 2017/746 o diagnostických zdravotnických prostředcích in vitro, směrnici 2011/65/EU o omezení používání některých nebezpečných látek v elektrických a elektronických zařízeních společně s delegovanou směrnicí (EU) 2015/863, kterou se mění příloha II směrnice 2011/65/EU a směrnice 2012/19/EU o odpadních elektrických a elektronických zařízeních (OEEZ).

QuikRead go Instrument splňuje požadavky na elektromagnetické emise a odolnost popsané v normě IEC 61326-2-6:2012. Přístroj splňuje požadavky FCC třídy A. QuikRead go Instrument je v souladu s nařízením (EU) 1907/2006 o registraci, hodnocení, povolování a omezování chemických látek (REACH).

Technická specifikace

Přístroj má předem naprogramovaný mikroprocesor, který řídí jednotlivé kroky testu a zpracování dat. Identifikace testu, časový rozvrh a kalibrační křivka nebo hraniční hodnota jsou uvedeny na čárovém kódu na každé kyvetě. Jakmile je přístroj zaktivován barkódem na etiketě kyvety, mikroprocesor řídí a vede všechny kroky testu a převádí hodnoty absorpance vzorků na jednotky koncentrace či na hraniční hodnoty.

Fotometr

Fotometr QuikRead go se skládá z měřicí komůrky, tří LED diod a světelných detektorů. Fotometr byl zkonstruován a zkalibrován pro fotometrická a turbidimetrická měření.

Dotykový displej

Práce uživatele s přístrojem je založena na snadno ovladatelném dotykovém displeji. Je ovládán pomocí dotykových tlačítek, která se objevují na obrazovce. Přístroj uživatele provází, jak provádět jednotlivé kroky testu, poskytuje výsledky testů a chybová hlášení.

- 4-vodičový rezistivní
- Velikost displeje: 116,16 x 87,12 mm
- Pixelů: 640 x 480

Rozměry a požadavky na napájení

- Váha: 1,7 kg bez zdroje napájení
- Velikost: 27 x 15,5 x 14,5 cm
- Požadavky na napájení

Napětí: 100–240 V stříd.

Frekvence: 50–60 Hz

Spotřeba energie: Max 26 W

Software přístroje

Nový software lze načíst z paměťového zařízení USB. Více informací žádejte od svého dodavatele.

Identifikace přístroje

Každý QuikRead go Instrument má své sériové číslo, které naleznete na štítku na spodní straně přístroje.

Paměť

QuikRead go Instrument má interní paměť pro archivaci výsledků. Viz. kapitola "Výsledky".

Napájecí zdroj

Přístroj je napájený elektrickou napájecí šňůrou, která je součástí balení. Kromě napájecího zdroje je možné pro přístroj použít jako zdroj napájení akumulátorovou jednotku. Vnitřní spínač uvnitř kabelového konektoru přepíná automaticky z režimu napájení z akumulátoru na režim napájení ze sítě. Pokyny k instalaci akumulátorové jednotky naleznete v kapitole "Instalace akumulátorové jednotky".

Připojení LIS

Připojení lze uskutečnit přes:

- Konektor RJ-45 jako sériový port při použití speciálního kabelu. Specifikace pro zapojení kabelu najdete na adrese quikread.com.
- Konektor RJ-45 a podporované ethernetové připojení 10BASE-T/100BASE-TX/1000BASE-TX. Je třeba použít kabel UTP (nestíněný kroucený pár) CAT5 / CAT5e.
- Připojení k síti WLAN. Je třeba použít externí jednotku USB sítě WLAN.

- Napájení typu PoE (napájení přes Ethernet) není podporováno.
- Další informace získáte od dodavatele.

USB připojení

Přístroj disponuje třemi USB konektory typu A. Tyto konektory lze využít pro tiskárnu, čtečku čárových kódů a paměťové zařízení USB. Přístroj je možné připojit jako virtuální COM port k PC nebo počítač přes USB konektor typu B.

Servis

QuikRead go Instrument je navržen tak, aby nevyžadoval pravidelnou údržbu a měl zabudovaný program vlastní interní kontroly.

V případě chybné funkce přístroje nebo požadavku na opravu se obraťte na svého dodavatele. Před odesláním přístroje do servisu vymažte všechny výsledky pacientů z *Historie výsledků* a očistěte vnější část přístroje. Podrobné pokyny naleznete v kapitole "Čištění přístroje".

Záruka

Záruka výrobce na QuikRead go Instrument se vztahuje na defekty v materiálu či provedení po dobu dvou let od data zakoupení. Aby byla záruka platná, musí být nepoškozen záruční štítek (viz **Obrázek 3**).

Výrobce souhlasí s tím, že provede opravu nebo výměnu přístroje v případě jeho nefunkčnosti vlivem selhání jakékoliv vnitřní součásti přístroje. Záruka se nevztahuje na škody způsobené použi-

tím v rozporu s pokyny. Tato záruka platí dva roky. Výrobce není povinen poté, co byl přístroj vyroben, tento přístroj modifikovat ani aktualizovat s výjimkou situace, kdy byl zjištěn defekt ve výrobě. V případě chybné funkce přístroje se obraťte na firmu Aidian.

Likvidace

QuikRead go Instrument je nízkonapěťové elektronické zařízení. S použitým QuikRead go Instrument musí být zacházeno jako s potenciálně biologicky nebezpečným odpadem.

Přístroj by měl být likvidován jako elektrické a elektronické zařízení (OEEZ 2012/19/EU), pokud místní a vnitrostátní právní předpisy nevyžadují, aby byl tento přístroj sbírán a likvidován jako potenciálně infekční klinický odpad.

Více informací o likvidaci přístrojů naleznete na našich webových stránkách **quikread.com**.

Obalové materiály jsou recyklovatelné materiály. Akumulátor by měl být zlikvidován v souladu s národními a místními pravidly pro odběr akumulátorů podle směrnice 2006/66/ES.

Historie revizí

Historii revizí lze nalézt na aidian.eu.

QuikRead go Instrument uživatelské úrovně a práva při povolení zabezpečeného přihlášení

| Akce | Normální uživatel | Vedoucí pracovník | Správce |
|--|-------------------|-------------------|---------|
| Měření pacienta | x | x | x |
| Měření QC | x | x | x |
| Zobrazit všechny výsledky QC | x | x | x |
| Přidat novou šarži QC | x | x | x |
| Zobrazit staré výsledky pacientů | – / x* | x | x |
| Zobrazit offline výsledky LIS | x | x | x |
| Přenést staré výsledky na USB | – | x | x |
| Vlastní nastavení (Jazyk, Úspora napájení) | – | x | x |
| Vlastní nastavení (Jas obrazovky, Hlasitost zvuku) | x | x | x |
| Průběh měření | – | x | x |
| Testovací parametry | – | x | x |
| Parametry QC | – | x | x |
| Údržba (Registr chyb, Automatická diagnost., Informace) | x | x | x |
| Údržba (Základní nastavení, Datum a čas, Aktualizace software, Dotyková kalibrace, Protokoly údržby: přenos) | – | x | x |
| Protokoly údržby: Vymazat bezpečnostní protokoly | – | – | x |
| Nastavení správce (všechny kromě Obnovení továrního nastavení) | – | x | x |
| Nastavení správce (Obnovení továrního nastavení) | – | – | x |
| Změnit vlastní heslo | x | x | x |
| Vytvořit / Upravit / Odstranit uživatele | – | x | x |
| Vytvořit nového vedoucího pracovníka | – | x | x |

*V závislosti na nastavení v *Nastavení* → *Průběh měření* → *Údržba* → *Nastavení správce* → *Nastavení zabezpečení*.

OBSAH

| | | | | | |
|---|-----------|--|-----------|--------------------------------------|-----------|
| 1 ÚVOD | 39 | Rozhranie používateľa celkovo..... | 50 | 4 ÚDRŽBA..... | 63 |
| Účel určenia..... | 39 | Hlavná ponuka..... | 50 | Kalibrácia prístroja..... | 63 |
| Určené použitie..... | 39 | Symboly na ploche stavu..... | 50 | Čistenie prístroja..... | 63 |
| QuikRead go Instrument..... | 39 | Usporiadanie..... | 51 | Aktualizácia softvéru..... | 63 |
| Bezpečnostné informácie..... | 39 | Štruktúra rozhrania používateľa..... | 52 | Výmena batérie hodín..... | 63 |
| Preventívne opatrenia a obmedzenia..... | 39 | | | | |
| 2 ZAČÍNAME | 40 | 3 OBSLUHA | 53 | 5 ODSTRÁŇOVANIE PROBLÉMOV.. | 64 |
| Rozbalenie..... | 40 | Vykonanie merania..... | 53 | 6 TECHNICKÉ ÚDAJE PRÍSTROJA.. | 67 |
| Príslušenstvo..... | 40 | Základný režim merania..... | 54 | Vyhlásenie o zhode..... | 67 |
| Časti QuikRead go Instrument..... | 41 | Režim merania kontroly kvality..... | 54 | Technické údaje..... | 67 |
| Zdvíhanie/preprava prístroja..... | 42 | Iné meracie režimy..... | 54 | Fotometer..... | 67 |
| Miesto a prostredie..... | 42 | Výsledky..... | 54 | Displej dotykovej obrazovky..... | 67 |
| Počas použitia..... | 42 | Prezeranie výsledkov..... | 55 | Rozmery a požiadavky na napájanie.. | 67 |
| Počas prepravy a skladovania..... | 42 | Odstránenie histórie výsledkov..... | 55 | Softvér prístroja..... | 67 |
| Napájací kábel a akumulátor..... | 43 | Tlač výsledkov..... | 55 | Identifikátor prístroja..... | 67 |
| Konektory a káble..... | 43 | Presun výsledkov do úložného | | Pamäť..... | 67 |
| Zapojenie napájacieho kábla..... | 43 | priestoru USB..... | 55 | Napájanie..... | 67 |
| Vloženie akumulátora..... | 44 | Tlač výsledkov offline do LIS/HIS..... | 55 | Pripojenie LIS..... | 67 |
| Napájanie | | Nastavenia..... | 55 | Pripojenie USB..... | 68 |
| (zapnutie, vypnutie, režim spánku)..... | 45 | Osobné nastavenia..... | 56 | Servis..... | 69 |
| Zapnutie prístroja..... | 45 | Priebeh merania..... | 57 | Záruka..... | 69 |
| Vypnutie prístroja..... | 45 | Nastavenia údržby..... | 59 | Likvidácia..... | 68 |
| Režim spánku..... | 45 | Nastavenia správcu..... | 60 | História revízií..... | 68 |
| Použitie dotykovej obrazovky..... | 45 | Nastavenia výrobcu..... | 62 | QuikRead go Instrument používateľské | |
| Sprievodca inštaláciou..... | 46 | Profily..... | 62 | úrovne a práva pri povolení | |
| Jazyk..... | 47 | Vytvorenie profilu..... | 62 | zabezpečeného prihlásenia..... | 69 |
| Dátum a čas..... | 48 | Použitie profilu..... | 62 | | |
| Jas obrazovky..... | 46 | Základné nastavenia..... | 62 | | |
| Hlasitosť zvuku..... | 49 | | | | |
| Úspora napájania..... | 49 | | | | |
| Ukončenie Sprievodcu nastavením..... | 49 | | | | |

1 ÚVOD

Účel určenia

QuikRead go® Instrument je automatický prístroj navrhnutý a kalibrovaný pre fotometrické a turbidimetrické merania. Prístroj je určený na kvantitatívne a kvalitatívne stanovenie rôznych analytov pomocou reagenčnej súpravy QuikRead go® z ľudských vzoriek, ako sú plná krv, sérum, plazma, výtery z krku a vzorky stolice, ktoré sa používajú ako podpora pri diagnostike a monitoringu liečby. QuikRead go Instrument je určený na použitie zdravotníckymi pracovníkmi v klinických laboratóriách a testovanie v blízkosti pacienta.

Určené použitie

QuikRead go Instrument sa v diagnostickom testovacom systéme *in vitro* používa jednoducho. Bol navrhnutý na meranie rôznych analytov zo vzoriek pacientov potrebných ako pomôcka v diagnostike a sledovaní liečby. Systém sa skladá z QuikRead go Instrument a súprav činidiel QuikRead go.

QuikRead go Instrument

Prístroj vás bude viesť postupom stanovenia pomocou série správ a animácií zobrazovaných na displeji. Pri každom spustení prístroj prechádza samokontrolou, ktorá zaisťuje funkčnosť prístroja. QuikRead go Instrument meria absorbančiu obsahu kyvety a prevádza hodnotu absorbancie na hodnotu koncentrácie alebo pozitívny/negatívny výsledok na základe vopred zadaných kalibračných údajov testu. Kalibračné údaje definujúce

celkovú závislosť stanovenia alebo prahovú hodnotu pre každý test sú zakódované na štítku každej kyvety. Tieto informácie sa počas merania presúvajú do QuikRead go Instrument automaticky. Stanovenia sa vykonávajú podľa pokynov pre používateľov priložených do každej súpravy činidiel QuikRead go. Výsledky sa uvádzajú v minútach. Prístroj môže pracovať s napájaním z elektrickej siete alebo s akumulátorom, má pripojenie USB na vonkajšiu tlačiareň, PC alebo čítačku čiarového kódu. Prístroj môže pracovať s napájaním z elektrickej siete alebo s akumulátorom, má pripojenie USB na vonkajšiu tlačiareň, klávesnicu alebo na čítačku čiarového kódu. QuikRead go Instrument sa dá pripojiť k diaľkovému Laboratórnemu informačnému systému a Nemocničnemu informačnému systému (LIS/HIS). Prístroj používa štandardizovaný protokol prenosu údajov. Viac podrobných údajov vám poskytne váš lokálny dodávateľ.

Bezpečnostné informácie

Kvôli svojej vlastnej bezpečnosti dodržujte všetky varovné a upozorňovacie správy. Tam, kde prichádzajú do úvahy, sa uvádzajú varovné a upozorňovacie správy, aby vás upozornili na potenciálne elektrické alebo prevádzkové nebezpečenstvá. QuikRead go Instrument obsahuje látky vzbudzujúce veľmi veľké obavy (SVHC), ako je uvedené v nariadení REACH (EÚ 1907/2006), ďalšie informácie nájdete quikread.com. Látky SVHC sú viazané na vnútorné komponenty QuikRead go Instrument. Pri manipulácii sa nevyžadujú osobitné bezpečnostné opatrenia.

Pred použitím QuikRead go Instrument si prečítajte návod na použitie a starostlivo dodržujte bezpečnostné opatrenia a obmedzenia.

V prípade vážnej nežiaducej príhody to, prosím, nahláste výrobcovi alebo jeho zástupcovi a/alebo národnému úradu.

Preventívne opatrenia a obmedzenia

- Len na použitie *in vitro* diagnostiky.
- Na prístroj ani do prístroja nerozlievajte žiadne kvapaliny, ani naň nepúšťajte žiadne predmety.
- Rozliate potenciálne infekčné materiály sa majú hneď vytrieť absorpčnou papierovou utierkou a kontaminované plochy utrieť štandardným dezinfekčným prípravkom alebo 70 % etanolom (pozri kapitolu "Čistenie prístroja"). Pomôcky použité na čistenie rozliatych materiálov (vrátane rukavíc) sa majú zlikvidovať ako biologicky nebezpečný odpad.
- Vopred si prečítajte pokyny na použitie činidiel QuikRead go, ktoré sa dodávajú s každou súpravou činidiel. Tieto pokyny dôsledne dodržiavajte.
- Môžu sa použiť len činidlá QuikRead go.
- Nemiešajte súčasti s rôznymi číslami šarže alebo súčasti rôznych testov.
- Materiály vyžadované, ale nedodávané, sú uvedené v návode na použitie QuikRead go reagenčnej súpravy.
- Do QuikRead go Instrument nikdy nevkladajte kvetu bez dobre založeného uzáveru.

- Skontrolujte, či je tesniaca fólia kyvety úplne odstránená.
- Používajte len napájací zdroj dodávaný s prístrojom a skontrolujte, či je zástrčka vložená tak, aby sa dala vybrať.
- Používajte len oficiálny akumulátor QuikRead go dodávaný firmou Aidian.
- Počas merania nestrkajte do QuikRead go Instrument prsty ani nepripájajte žiadne externé zariadenia.
- Pred prevádzkou prístroja by mala byť stanovená elektromagnetivita prostredia.
- Zariadenie USB počas prenosu údajov nevyberajte ani nevypínajte.
- Neotvárajte žiadne kryty prístroja, ktoré sú zaistené skrutkami. Pokiaľ porušíte záručný štítok, záruka na prístroj bude neplatná (pozri **Obrázok 3**).
- Pri pripojovaní QuikRead go Instrument k systému LIS/HIS cez sieť LAN používajte zabezpečenú internú sieť alebo virtuálnu privátnu sieť (VPN).
- Pokiaľ porušíte záručný štítok, prístroj nepoužívajte ani ho nepripájajte ku sieti LAN.
- Tento prístroj bol navrhnutý a testovaný podľa CISPR 11 triedy A. V domácom prostredí môže spôsobovať rádiové rušenie, v takom prípade môže byť potrebné prijať opatrenia na zmiernenie rušenia.

2 ZAČÍNAME

Rozbalenie

Otvorte krabicu balenia a skontrolujte, či obsahuje všetky potrebné položky:

- prístroj
- návod na použitie
- napájací zdroj
- sieťový kábel
- Certificate of analysis

Prístroj dôkladne skontrolujte, aby ste zistili, či počas expedície nebol poškodený.

Ak zistíte akékoľvek poškodenie, alebo chýbajúce časti, ihneď upozornite svojho lokálneho dodávateľa.

Príslušenstvo

Tlačiareň

Prístroj sa dá pripojiť k externej tlačiarne. Zoznam vhodných tlačiarní a konfiguračných parametrov môžete nájsť na stránke **quikread.com**.

K portu USB pripojte vhodnú tlačiareň a dodržujte pokyny na displeji.

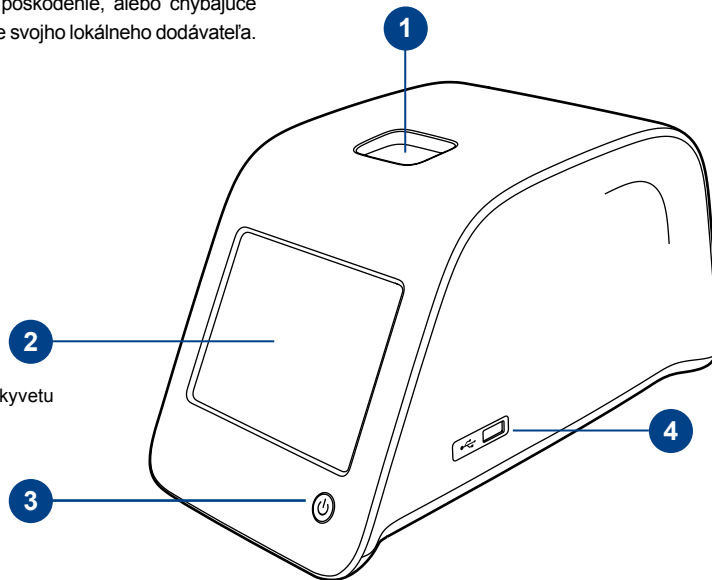

Obrázok 1

1. Meracia jamka pre kyvetu
2. Dotykový displej
3. Tlačidlo vypínača
4. USB port 1 (typ A)

Čítačka čiarového kódu

K QuikRead go Instrument sa môže pripojiť čítačka čiarového kódu. Zoznam kompatibilných čítačiek čiarového kódu môžete nájsť na stránke quikread.com.

K portu USB pripojte vhodnú čítačku čiarového kódu a dodržujte pokyny na displeji.

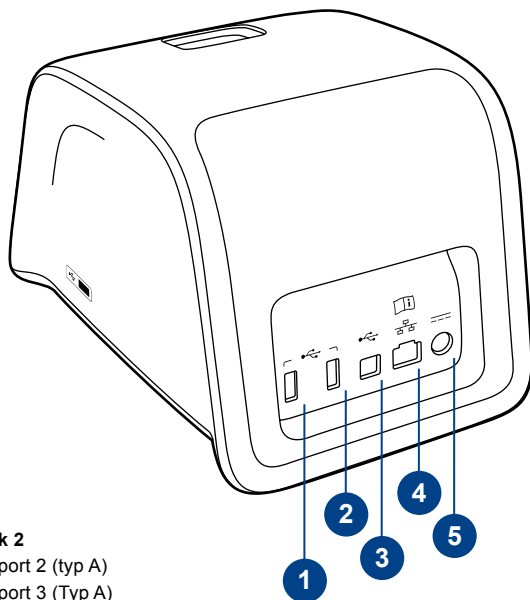

Obrázok 2

1. USB port 2 (typ A)
2. USB port 3 (Typ A)
3. USB port 4 (Typ B)
4. Port RJ-45
5. Konektor na napájanie

Adaptér WLAN

Pre pripojenie do siete WIFI. Používajte iba adaptér dodávaný firmou Aidian. Vložte adaptér do akéhokoľvek voľného portu USB.

Súčasti QuikRead go Instrument

Časti QuikRead go Instrument sú zobrazené na **Obrázku 1** (pohľad na prístroj zhora), **Obrázku 2** (pohľad na prístroj zozadu) a **Obrázku 3** (pohľad na prístroj zospodu).

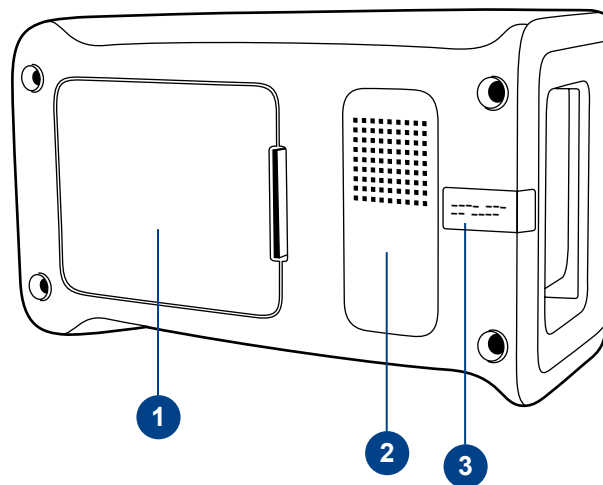

Obrázok 3

1. Krypt akumulátora
2. Štítok prístroja s výrobným číslom
3. Záručný štítok

Zdvíhanie/preprava prístroja

Pri zdvíhaní alebo preprave QuikRead go Instrument s ním vždy manipulujte opatrne. Na zadnej strane prístroja je držadlo, ktoré ho umožňuje zdvihnúť jednou rukou (**Obrázok 4**).

Na bočných plochách prístroja sú zapustené plošky, aby pomáhali uchyteniu prístroja (**Obrázok 5**).

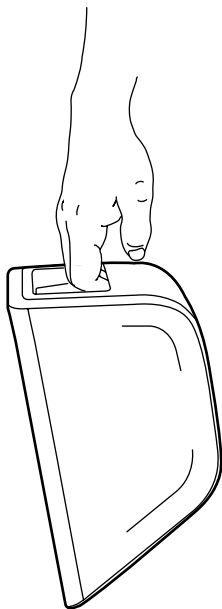

Obrázok 4
Zdvíhanie prístroja jednou rukou

Miesto a prostredie

Počas použitia

Prístroj sa má položiť na rovnú čistú vodorovnú plochu a treba dodržať tieto zásady:

- Prístroj je určený na použitie v miestnosti.
- Nepoužívajte v nadmorskej výške nad 2000 m.
- Teplota okolia musí byť medzi 15°C a 35°C.



Obrázok 5
Zdvíhanie prístroja dvoma rukami

- Maximálna relatívna vlhkosť vzduchu je 80% pri teplote do 31°C a lineárne sa znižuje až na 67% pri 35°C (bez kondenzácie).
- Maximálny dovolený rozkmit napätia v sieti $\pm 10\%$ udávaného napätia.
- Inštalácia kategórie II (prierazné napätie 2500 V).
- Prístroj nekladte na priame slnečné svetlo.
- Všetky vonkajšie obvody zariadení pripojených k prístroju musia byť zabezpečené minimálne dvojitou izoláciou od elektrickej siete.
- Umiestnite prístroj tak, aby bolo možné ľahko vypnúť napájanie a odpojiť napájací kábel.
- Prístroj nekladajte do silného magnetického ani elektrického poľa.
- Nevykonávajte meranie v pohybujúcom sa vozidle.
- Nepoužívajte tento prístroj v blízkosti zdrojov silného elektromagnetického žiarenia (napr. netienené RF zdroje), pretože môžu narušovať jeho správnu funkciu.
- Prístroj nepresúvajte počas merania.
- Stupeň znečistenia 2.

Počas prepravy a skladovania

- Teplota okolia musí byť medzi 2°C a 35°C.
- Chráňte pred dažďom a vlhkosťou.
- S prístrojom manipulujte opatrne.

Napájací kábel a akumulátor

QuikRead go Instrument sa dá použiť buď s napájacím káblom alebo akumulátorom. Akumulátor sa nabíja automaticky pri zapojení napájacieho kábla.



USB

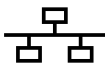

RJ-45



Pozri návod
na použitie



Napájanie



Vypínač

Obrázok 6

Symbole na QuikRead go Instrument

Konektory a káble

V zadnej časti prístroja je päť konektorov so symbolmi popisujúcimi ich použitie. Jeden konektor USB je umiestnený na pravej strane prístroja. Všetky symboly sú popísané na **Obrázku 6**.

Konektor RJ-45 slúži na sériové a LAN pripojenie. Schéma zapojenia je popísaná na stránke quikread.com.

Zapojenie napájacieho kábla

Napájací kábel zapojte do zadnej strany prístroja (pozri **Obrázek 7**). Napájanie zastrčte do elektrickej zásuvky.

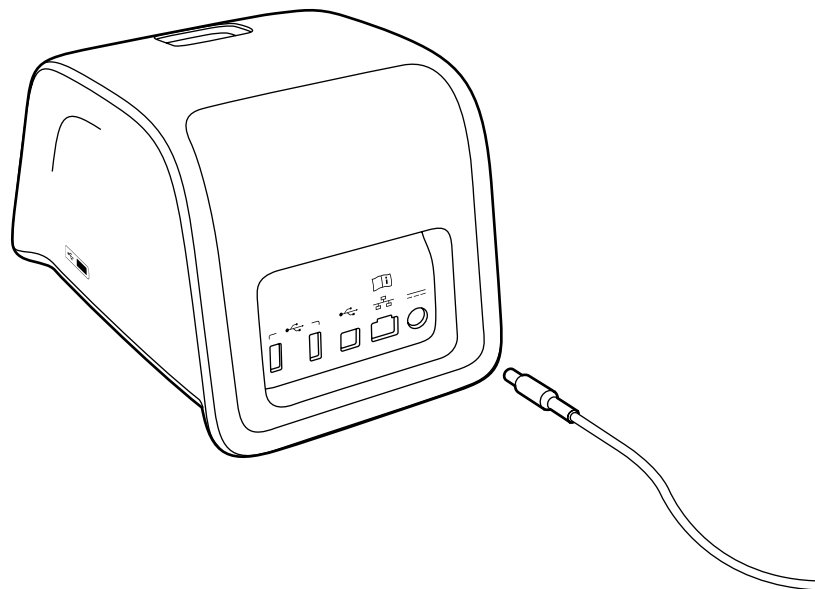

Obrázok 7

Pripojenie napájacieho kábla

Vloženie akumulátora

Dôkladne dodržte kroky popisujúce vloženie akumulátora do QuikRead go Instrument, ktoré sú popísané nižšie (pozri **Obrázok 8**).

1. Vypnite prístroj (ak je zapnutý).
2. Vytiahnite napájací kábel.
3. Položte prístroj bočnou stranou na stôl.
4. Otvorte kryt akumulátora.
5. Pripojte konektor akumulátora k akumulátoru.
6. Zatiačte akumulátor na miesto a skontrolujte, či je vložený správne.
7. Zatvorte kryt akumulátora.
8. Otočte a položte prístroj spodnou časťou na stôl.

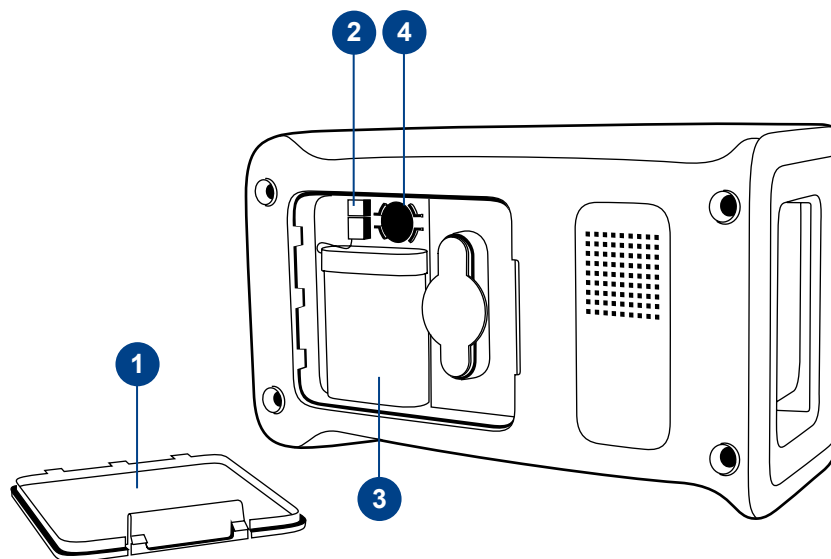

Obrázok 8

1. Kryt akumulátora
2. Konektor akumulátora
3. Akumulátor
4. Batéria hodín

Napájanie (zapnutie, vypnutie, režim spánku)

QuikRead go Instrument môže byť v troch režimoch: zapnutý, vypnutý alebo v režime spánku (pohotovostný režim).

Zapnutie prístroja

Prístroj zapnete stlačením tlačidla vypínača na prednom paneli. Svetiaca kontrolka na tlačidle vypínača bude značiť, že prístroj je zapnutý. Ak sa nič nestane, skontrolujte, či je pripojený elektrický vývod, alebo ak sa používa akumulátor, či je akumulátor nabitý.

Po stlačení vypínača sa rozsvieti podsvietenie displeja, prístroj sa kontroluje samokontrolou. Po úspešnej samokontrolе sa zobrazí hlavná ponuka. Keď QuikRead go Instrument spúšťate po prvý raz, spustí sa Sprievodca nastavením (pozri kapitolu "Sprievodca inštaláciou").

Vypnutie prístroja

Prístroj vypnete stlačením tlačidla vypínača asi na dve sekundy. Prístroj vás požiada o potvrdenie tým, že sa vás spýta "Chcete QuikRead vypnúť?". Ak si na dotykovom displeji vyberiete *Áno*, prístroj sa vypne. V prípade, že počas vypínania bude v prístroji kveta, kveta sa zdvihne a prístroj vás požiada, aby ste ju vybrali.

Režim spánku

Účelom režimu spánku (pohotovostného režimu) je šetrenie energie akumulátora. Režim spánku sa bude aktivovať automaticky, ak bol prístroj neaktívny dlhšie ako doba nastavená v Sprievodca inštaláciou (pozri kapitolu "Sprievodca inštaláciou"). K dispozícii je funkcia režimu spánku "Plný pohotovostný režim" alebo "Zavrieť iba veko".

Režim spánku prístroj indikuje blikaním kontrolky vypínača. Pre "zaktivovanie" prístroja stlačte tlačidlo vypínača.

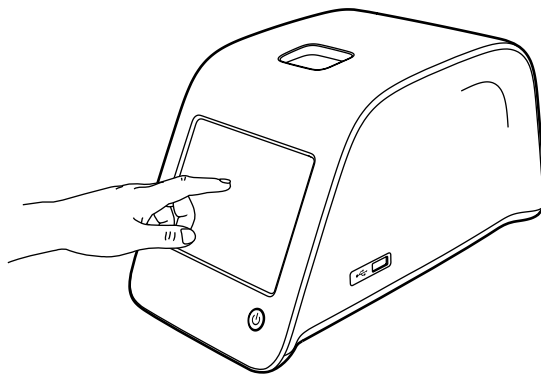

Obrázok 9

Využitie dotykovej obrazovky, kde sa obrazovky ľahko dotknete prstom.

Použitie dotykovej obrazovky

QuikRead go Instrument má farebnú dotykovú obrazovku. Pracuje sa s ňou prstami pomocou virtuálnych tlačidiel. Obrazovka sa dá používať aj holými prstami aj s prstami v rukaviciach (pozri **Obrázok 9**). Dotyková obrazovka nevyžaduje silný tlak, a prílišný tlak alebo použitie ostrých predmetov môže obrazovku poškodiť.

Dotyk tlačidla sa vždy prejaví viacerými spôsobmi: tlačidlo indikuje dotyk vizuálne zmenou vzhľadu aj zvukovo – tónom. Príkaz sa zaregistruje pri uvoľnení prsta zo stlačeného tlačidla. Ak sa uvoľnenie vyskytne mimo plochy počiatočného stlačenia, nie je vydaný žiadny príkaz.

Sprievodca inštaláciou

Pri prvom spustení QuikRead go Instrument vás prístroj požiada, aby ste dokončili program Sprievodcu inštalácie. V priebehu Sprievodca inštaláciou budete požiadaní, aby ste vybrali napr. jazyk a nastavili dátum a čas.

Vopred zadaným jazykom je angličtina. Jazyk môžete zmeniť v prvom kroku Sprievodcu inštaláciou. Sprievodcu inštalácie spustíte príkazom *Start* (pozri **Obrázok 10**).

Poznámka: Sprievodcu nastavením môžete spustiť aj manuálne z možností *Nastavenia* → *Priebeh meraní* → *Údržba* → *Základné nastavenia*.

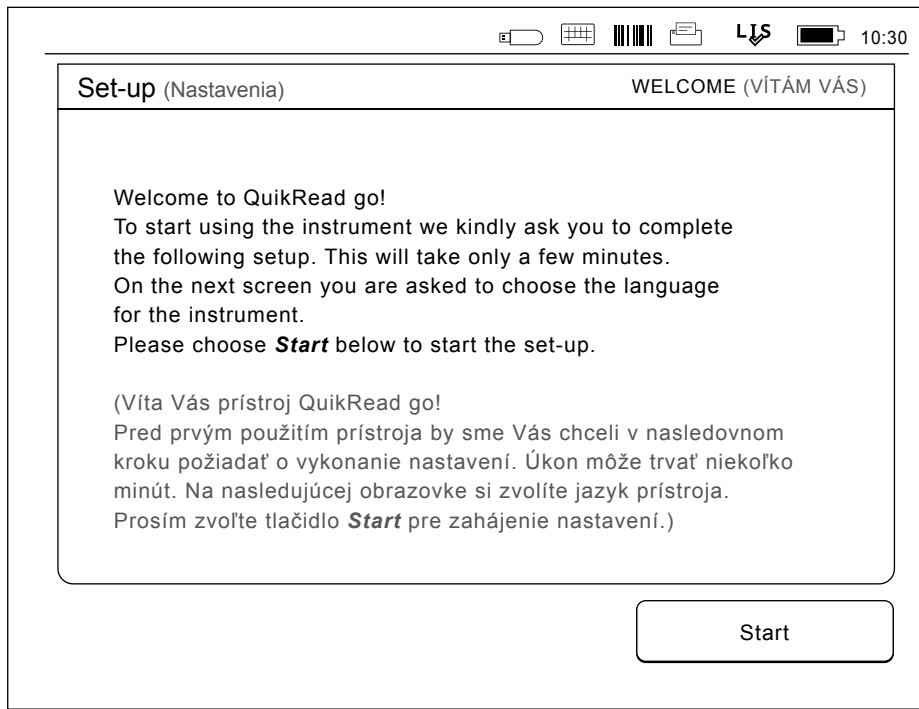

Obrázok 10

Pri spúšťaní Sprievodcu nastavením použitie *Start* na obrazovke *Nastavenia*.

Jazyk

Vyberte si jazyk, ktorý chcete s prístrojom používať. Ak nevidíte požadovaný jazyk na zozname, vyberte si voľbu *More languages* s viacerými možnosťami. Jazyk vyberiete dotykom príslušného tlačidla (pozri **Obrázok 11**).

Požadovaný zvolený jazyk potvrdte. Výber uvidíte v angličtine aj vo zvolenom jazyku. Ak je vybraný jazyk správny, vyberte si *Yes*, ak nie použite *No*. Zvolený jazyk môžete neskôr kedykoľvek zmeniť.

Poznámka: Zvolený jazyk je možné kedykoľvek zmeniť v *Nastavenia* → *Priebeh merania* → *Údržba* → *Základné nastavenia*.

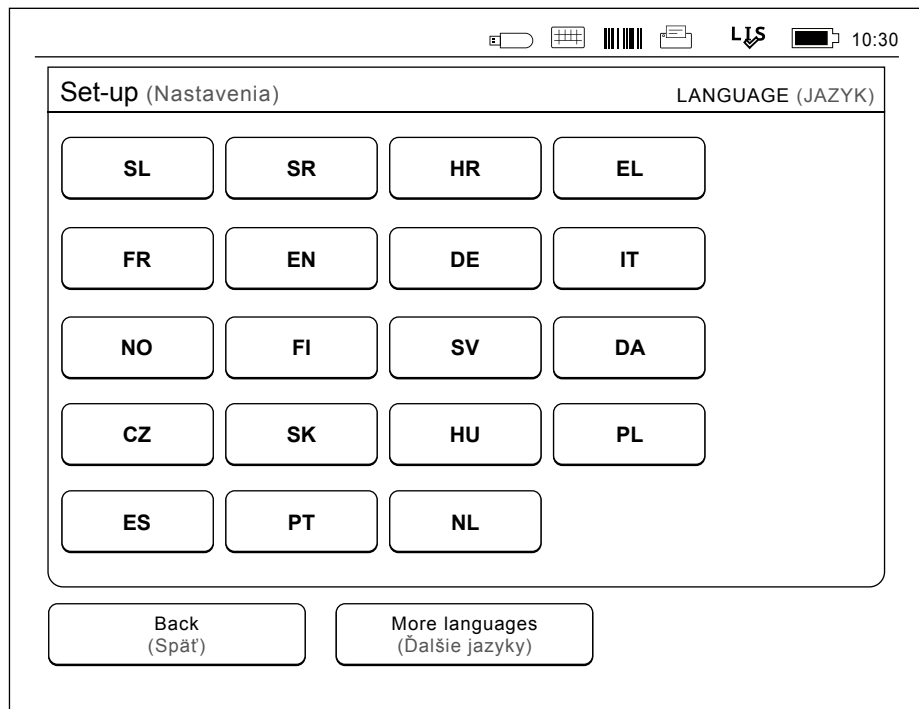

Obrázok 11

Prvým krokom v Sprievodcovi nastavením je výber pracovného jazyka pre QuikRead go Instrument.

Dátum a čas

Druhým krokom v Sprievodcovi nastavením je úprava dátumu a času (pozri **Obrázok 12**). Urobíte to podľa nasledujúcich pokynov:

1. V riadku *Čas* vyberte *Upraviť*.
2. Čas upravte tlačidlami šípiek.
3. Vyberte si 12-hodinový čas (americký) alebo 24-hodinový čas.
4. Prijatie potvrdíte pomocou *OK*.
5. V riadku *Dátum* stlačte *Upraviť*.
6. Dátum upravte tlačidlami šípiek.
7. Vyberte si formát dátumu.
8. Prijmete pomocou *OK*.
9. Pokračovanie zabezpečíte tlačidlom *Ďalší*.
10. Vyberte si *Ďalší*.

Jas obrazovky

Tretím krokom v Sprievodcovi nastavením je úprava jasu obrazovky. Urobíte to podľa nasledujúcich pokynov:

1. Jas obrazovky upravte tlačidlami šípiek.
2. Voľbu prijmete pomocou príkazu *Ďalší*.

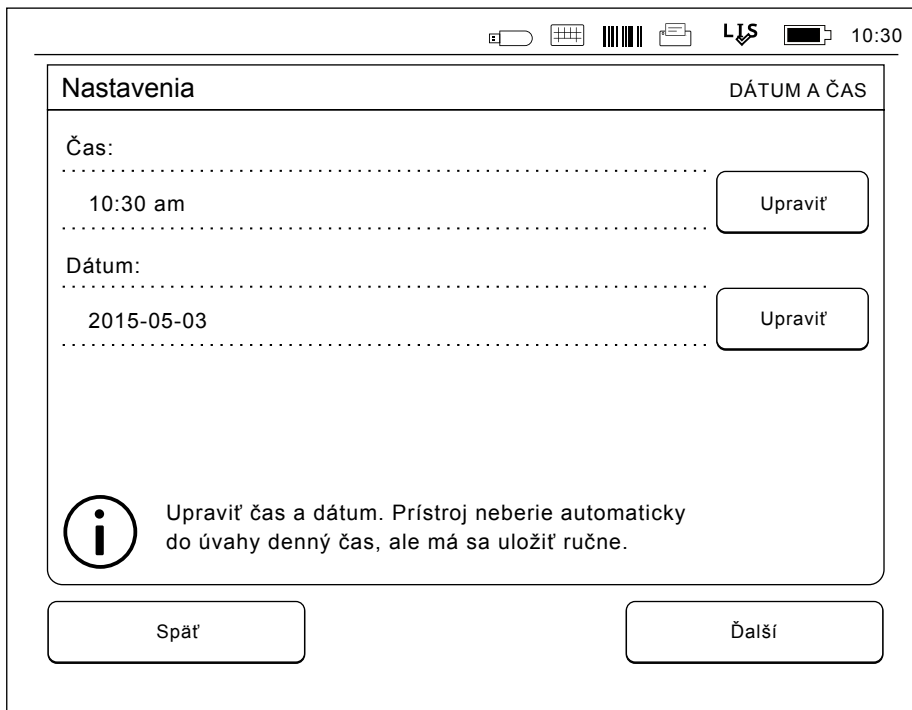

Obrázok 12

Druhým krokom v Sprievodcovi nastavením je úprava dátumu a času prístroja.

Hlasitosť zvuku

Štvrtým krokom v Sprievodcovi nastavením je úprava hlasitosti zvuku (pozri **Obrázok 13**).

1. Hlasitosť zvuku klávesnice upravíte tlačidlami šípiek.
2. Hlasitosť zvuku sa môže otestovať pomocou tlačidla *Test*.
3. Hlasitosť výstražných tónov upravíte tlačidlami šípiek.
4. Hlasitosť zvuku sa môže otestovať pomocou tlačidla *Test*.
5. Voľbu prijmete pomocou príkazu *Ďalší*.

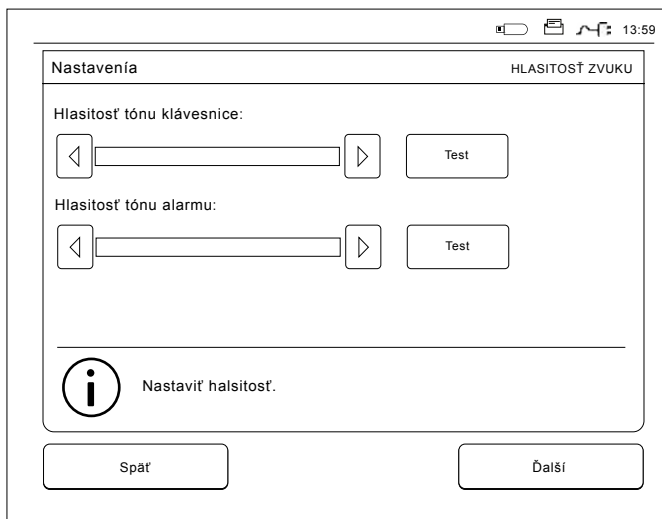

Obrázok 13 Štvrtým krokom v Sprievodcovi nastavením je úprava hlasitosti zvuku.

Úspora napájania

Využitím režimu úspory napájania (t.j. úpravou doby jeho aktivácie) je možné znížiť spotrebu energie, keď je prístroj napájaný akumulátorovou jednotkou. Nižší čas zvyšuje operačný čas.

1. Zvoľte čas, po ktorého uplynutí prejde Quikread go Instrument do režimu spánku (hibernácie).
2. Zvoľte typ režimu spánku. V Plnom pohotovostnom režime QuikRead go vstúpi po určenej dobe do režimu spánku a vypne podsvietenie obrazovky. V režime *Zavrieť iba veko* bude zatvorené iba veko.

Ukončenie Sprievodcu nastavením

Teraz ste Sprievodcu nastavením ukončili. Môžete začať prístroj používať alebo môžete pokračovať vo vykonávaní ďalších nastavení v ponuke *Pokročilé nastavenia*, ktorá vás nasmeruje do časti *Priebeh merania*, kde je možné upraviť nastavenia týkajúce sa rutinných laboratórnych a pracovných metód (pozri kapitolu "Priebeh merania").



Obrázok 14 Úspora napájania

Rozhranie používateľa celkovo

QuikRead go Instrument sa používa pomocou grafického rozhrania používateľa. V tejto časti sú vysvetlené hlavné princípy používateľského rozhrania.

Hlavná ponuka

Ku všetkým možnostiam rozhrania používateľa sa dostanete hlavnou ponukou (pozri **Obrázok 15**).

Symboly na ploche stavu

Plocha stavu môže obsahovať nasledujúce symboly (pozri **Obrázok 16**):

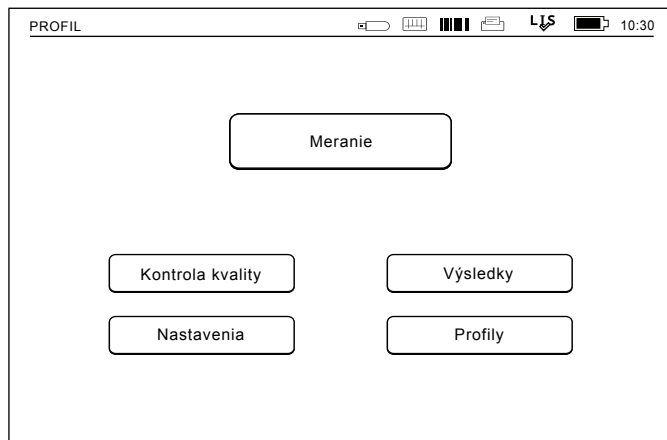

Obrázok 15

Stav pripojenia LIS:

 LIS online

 LIS offline

 LIS čakajúci

Stav POCT:

 Správy vo fronte

 Prístroj je uzamknutý

Stav napájania:

 Napájanie je v poriadku

 Porucha napájania (červený symbol)

 Akumulátorová jednotka je v poriadku

 Akumulátorová jednotka je vybitá (červený symbol)

 Batéria hodín je vybitá (červený symbol)

Ostatné:

 Čítačka čiarových kódov

 Tlačiareň

 USB zariadenie

 Klávesnica

Feeder Pripojené ku QR go Feeder

Obrázok 16

Symboly označujúce stav zariadenia

Usporiadanie

Plocha obrazovky rozhrania používateľa je rozdelená do piatich funkčných plôch (pozri **Obrázky 17a & 17b**):

1. Plocha stavu
Pomocou symbolov indikuje stav QuikRead go Instrument
2. Oznamovacia plocha
Farbou indikuje aktuálny stav spracovania. Vopred nastavená farba je šedá, kým zelená znamená, že sa práve niečo vykonáva, žltá značí, že je potrebný zásah používateľa a červená značí chybu.
3. Plocha obsahu
Aktuálne údaje sú v strede obrazovky.
4. Informačná plocha
Na väčšine obrazoviek sú tu ďalšie riadiace informácie.
5. Navigačná plocha
Štandardné tlačidlá na navigáciu môžete nájsť na spodnej časti obrazovky.

1 PROFIL

2 Meranie VÝSLEDOK

CRP 20 mg/l

3 ID pacienta: xxxxxxxxxx Čas merania: 2017-05-03 12:19

Test: CRP Informácie o výsledku

4 Zvoľte **Informácie o výsledku** pre zobrazenie podrobností k výsledku merania. Vyberte kyvetu a vykonajte nové meranie.

5 Ukončiť Tlačiť Nové meranie

Obrázok 17a Výsledok

PROFIL

Meranie VÝSLEDOK

| | | | |
|--------------|-----------------|------------|------------|
| ID obsluhy: | 12345 | Ďalšie ID: | DOC1 |
| ID merania: | 30/A17044101234 | LOT | REAG |
| | | BUF | HS04 |
| | | | HS47 |
| QuikRead go: | A17044101234 | | 2019-03-05 |
| Test: | CRP | | Výsledok |

5 Ukončiť Tlačiť Nové meranie

Obrázok 17b Informácie o výsledku

Štruktúra rozhrania používateľa

Štruktúra je odlišná v závislosti na tom, či je Zabezpečenie prihlásenia povolené v *Nastavenia* → *Priebeh merania* → *Údržba* → *Nastavenia správcu* → *Nastavenia zabezpečenia* (pozri **Obrázky 18a a 18b**):

Ich funkcia je popísaná v ďalšej kapitole.

Štruktúra používateľského rozhrania bez funkcie zabezpečenia prihlásenia:

1. Meranie
2. Kontrola kvality
3. Výsledky
4. Profily
5. Nastavenia

Štruktúra používateľského rozhrania s funkciou zabezpečenia prihlásenia:

1. Meranie
2. Kontrola kvality
3. Výsledky
4. Nastavenia
5. Odhlásiť

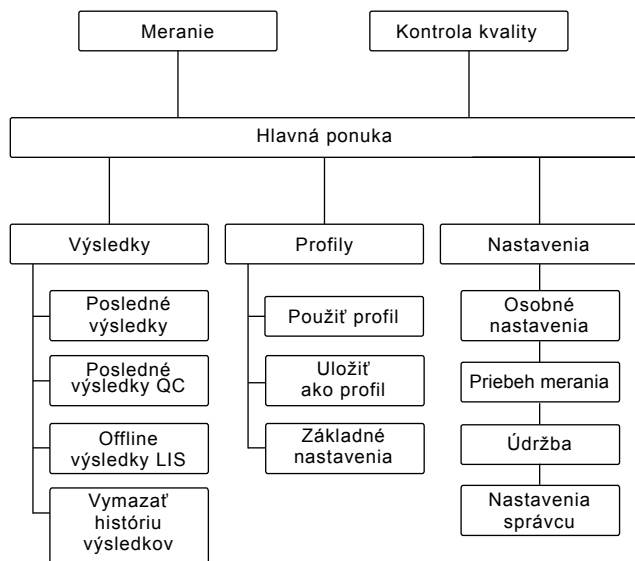

Obrázok 18a

Štruktúra používateľského rozhrania bez funkcie zabezpečenia prihlásenia

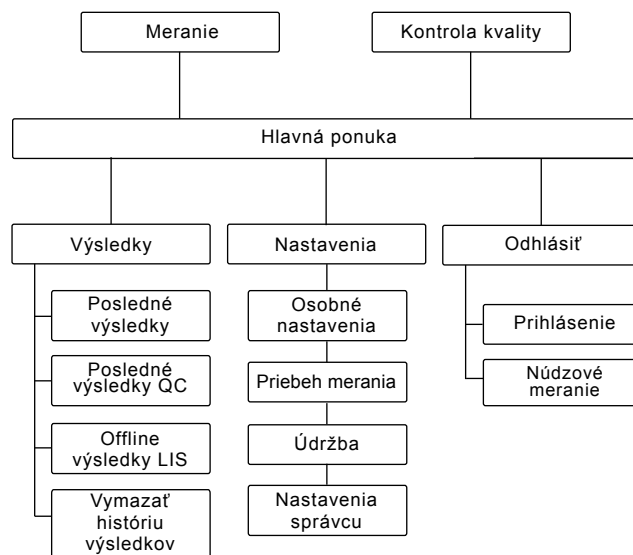

Obrázok 18b

Štruktúra používateľského rozhrania s funkciou zabezpečenia prihlásenia

3 OBSLUHA

Obsluhu QuikRead go Instrument možno rozdeliť na 3 hlavné operácie:

- Vykonanie merania
- Prezeranie výsledkov
- Zmena nastavení prístroja

Vykonanie merania

Prístroj sa dá nastaviť podľa potreby na rôzne meracie režimy. Základný merací režim používa najjednoduchší merací protokol a je v novom prístroji nastavený vopred, ak neboli nastavenia zmenené počas prevzatia do používania (pozri **Obrázok 19**).

Na výkon merania sa môžu používať len súpravy činidiel QuikRead go. Pred použitím si prečítajte návod na použitie príslušnej súpravy činidiel QuikRead go. Pokyny poskytujú podrobnejšie informácie o výkone testov a práci so vzorkami.

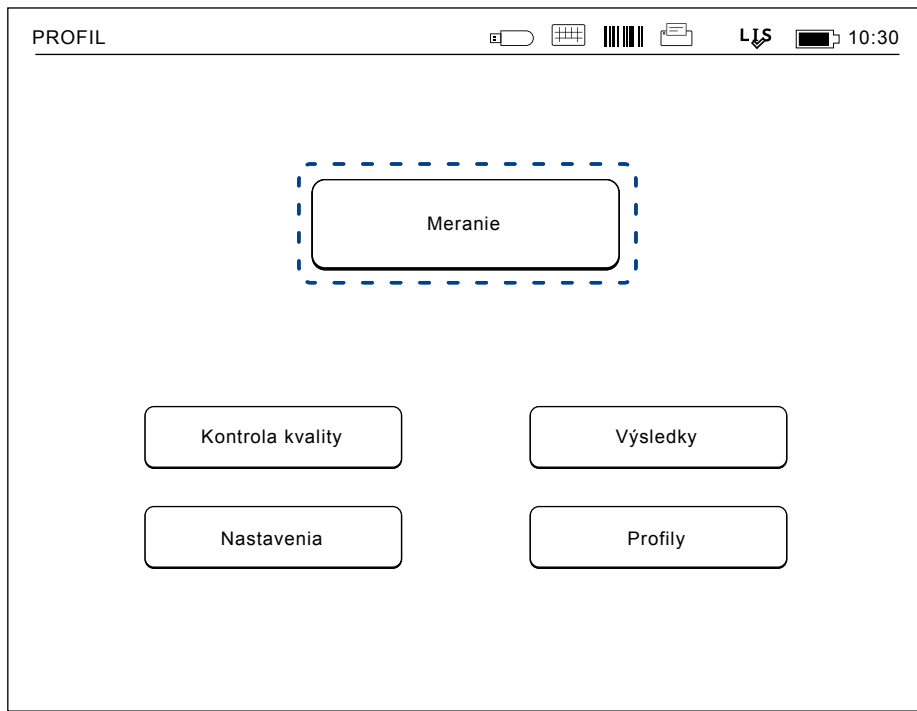

Obrázok 19

Základné meranie začnite výberom *Meranie* z hlavnej ponuky

Základný režim merania

V základnom meracom režime QuikRead go Instrument vykonáva meranie a zobrazuje výsledok na displeji s údajmi šarže činidiel.

Pri výkone merania postupujte takto:

1. Vyberte si v hlavnej ponuke *Meranie* a dodržujte pokyny na displeji (pozri **Obrázok 19**).
2. Vložte kyvetu do meracej jamky v správnej polohe. Čiarový kód kyvety musí smerovať k vám (pozri **Obrázok 20**).

Poznámka: do meracej jamky nekladajte prst ani iný predmet.

3. Veko sa zatvára a prístroj začne meranie.
4. Po ukončení testu sa výsledok zobrazí na displeji a kyveta sa zdvihne, aby ste ju mohli vybrať. Ak chcete zobraziť ďalšie informácie o teste, zvolte *Informácie o výsledku* (viď **Obrázok 17b**).
5. Vyberte kyvetu. Výsledok zmizne z obrazovky. Môže sa zasa zobrazíť výberom *Posledný výsledok*.
6. Ak chcete vykonať iné meranie, vsuňte do meracej jamky novú kyvetu. Výberom *Zrušiť* sa vrátite do hlavného menu.

Obrázok 20

Kyvetu vložte do meracej jamky tak, aby čiarový kód smeroval k vám.

Režim merania kontroly kvality

QuikRead go Instrument má osobitný súbor histórie výsledkov pre vzorky kontroly kvality. Vzorky kontroly kvality sa merajú ako bežné vzorky, ale výsledky sa uchovávajú do osobitného súboru výsledkov. Ak chcete začať meranie kontroly kvality, vyberte si v hlavnej ponuke možnosť *Kontrola kvality* a dodržte pokyny na obrazovke.

Iné meracie režimy

Prístroj sa popri základnom meracom režime môže používať v rôznych meracích režimoch. K voliteľným protokolom patrí použitie identifikácie

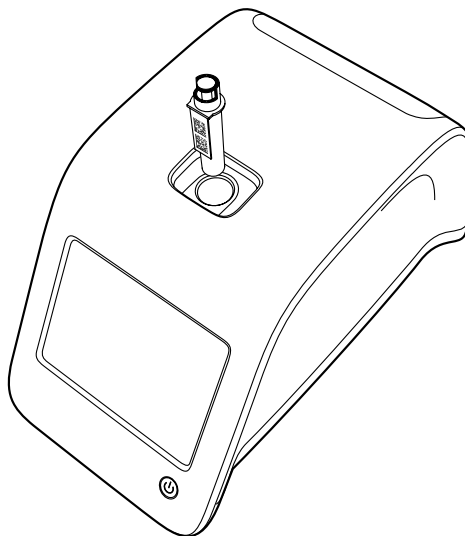

(ID) pacienta, identifikácie (ID) obsluhy, tlač výsledkov alebo odoslanie výsledkov do LIS (Laboratórneho informačného systému). Merací protokol je definovaný v ponuke nastavení, kde sa tieto funkcie dajú aktivovať alebo zablokovať. Pokiaľ je Zabezpečenie prihlásenia povolené, nahradzuje ID operátora.

ID obsluhy a ID pacienta sa môže zadať čítačkou čiarového kódu alebo zapísať virtuálnou klávesnicou prístroja alebo vonkajšou klávesnicou. Používateľ zadá ID obsluhy a ID pacienta pred meraním. Buď jedno alebo obe ID sa môžu zablokovať voľiteľne v konfiguráciách. ID obsluhy sa dá konfigurovať aj tak, že sa navrhne posledná zadaná hodnota. Používateľ môže ID obsluhy pred meraním zmeniť prepísaním posledného ID novým ID. Výsledky merania sa môžu aktivovaním presunu na tlačiareň a/alebo LIS poslať na tlačiareň a/alebo LIS.

Výsledky

Výsledky sa uložia do súboru *Výsledky*, kde sa dajú prezerat', tlačíť alebo presúvať do úložného priestoru USB. Súbor *Výsledky* obsahuje nasledujúce položky podponuky: *Posledné výsledky*, *Posledné výsledky kontroly kvality*, *Offline výsledky LIS* a *Vymazať históriu výsledkov*.

Výsledky LIS offline sú výsledky uložené do pamäte QuikRead go Instrument, ktorý je bežne pripojený k LIS, ale dočasne bol v režime LIS offline, napr. počas pobytu doma alebo počas návštevy oddelenia v nemocnici.

Prezeranie výsledkov

Ak chcete výsledky prezerat', vyberte si možnosť *Výsledky* z hlavnej ponuky. Môžete si zvolit' *Posledné výsledky* alebo *Posledné výsledky QC* alebo *Výsledky LIS offline*. Výsledkami môžete prechádzať po stránkach (rolovať) pomocou tlačidiel hore a dolu vpravo.

Výsledky sa dajú výberom príslušných tlačidiel triediť podľa *Času*, *Testu* alebo *ID Pacienta*. Dotykom riadku s výsledkami dostanete podrobné informácie o jednom meraní.

Odstránenie histórie výsledkov

Výber príkazu *Vymazať históriu výsledkov*. Prístroj vás pred odstránením požiada o potvrdenie.

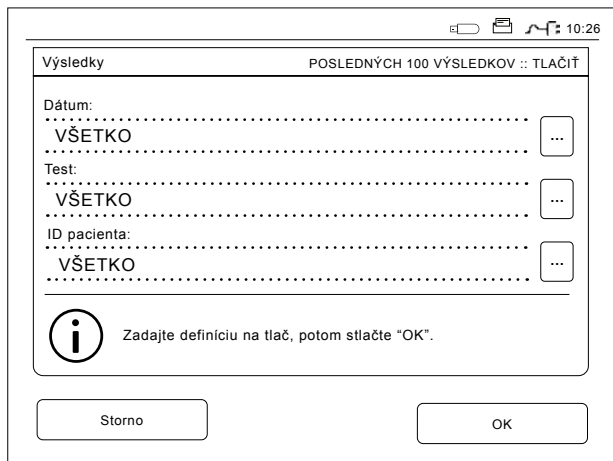

Obrázok 21
Tlač výsledkov

Tlač výsledkov

Ak chcete vytlačiť výsledky, zvolte *Posledné výsledky*. Dotykom na riadok s výsledkom je možné vytlačiť jeden výsledok. Tlač výsledkov je tiež možné triediť podľa *Času*, *Testu* alebo *ID Pacienta*. Zvoľte požadované kritérium triedenia a potom stlačte tlačidlo *Tlač*. Pomocou tlačidiel  vyberte výsledky pre tlač (pozri **Obrázok 21**). Stlačením *OK* sa začne tlač.

Presun výsledkov do úložného priestoru USB

Výsledky sa môžu presúvať do úložného priestoru USB. K portu USB pripojte úložný priestor USB. Vyberte možnosť *Presun do USB*, zvolte výsledky,

ktoré sa majú presúvať a vyberte *OK* (pozri kapitolu "Tlač výsledkov"). Úložný priestor USB nevyberajte, kým presun nie je ukončený. Po ukončení presunu sa zobrazí správa "Presun ukončený. Teraz môžete úložný priestor bezpečne vybrať."

Tlač výsledkov offline do LIS/HIS

Všetky výsledky neodoslané do LIS sa dajú prezerat' pomocou príkazu *Výsledky LIS offline*. Výberom *Presun do LIS* sa odošlú výsledky do systému LIS a po úspešnom presune sa výsledky z pamäte offline LIS odstránia. Výberom *Odstrániť výsledky offline* sa výsledky odstránia bez odoslania do systému LIS.

QuikRead go Instrument kontroluje pripojenie LIS automaticky počas spúšťania, pri zadaní hlavnej ponuky a po každom meraní. Ak je k dipozícii pripojenie a v histórii offline výsledkov LIS sú údaje, s pripojením LIS01-A2 prístroj automaticky navrhne odoslanie offline výsledkov do LIS.

S pripojením POCT1-A2 sa offline výsledky LIS automaticky odosielajú do LIS.

Nastavenia

Nastavenia QuikRead go Instrument sa dajú konfigurovať pomocou dotykového displeja. Nastavenia sa delia do 4 hlavných kategórií:

- Osobné nastavenia
- Pribeh merania
- Údržba
- Nastavenia správcu

Uloženie zmien do Osobných nastavení a Postu-

pu meraní sa vykonáva ich uložením ako profilov a môžu sa používať neskôr, po spustení použitím profilu. Inak sa zmeny prejavia iba do vypnutia prístroja.

Zmena nastavení z fabriky sa robí Sprievodcom nastavení. Pri prvom spustení prístroj používa nastavenia od výrobcu. Pokiaľ je Zabezpečenie prihlásenia povolené, budú existovať rôzne používateľské role s rôznymi užívateľskými právami, viď tabuľka Používateľské role a práva na strane 69.

Osobné nastavenia

V osobných nastaveniach môže obsluha upraviť alebo zvoliť nastavenia orientované na používateľa (**pozri Obrázok 22**). Tieto nastavenia sa môžu vybrať na dočasné použitie až do vypnutia prístroja. Ak chcete tieto nastavenia ďalej používať, treba ich uložiť do *Profilu* (pozri kapitolu "Profily"). Ak chcete tieto nastavenia používať kontinuálne, dajú sa konfigurovať Sprievodcom nastavení. *Nastavenia* → *Priebeh merania* → *Údržba* → *Základné nastavenia*.

Jazyk

Jazyk bol vybraný Sprievodcom nastavení. Jazyk je možné zmeniť výberom možnosti *Jazyk* a volbou požadovaného jazyka. Výber prijmite príkazom *ANO* alebo zamietnite možnosťou *NIE*.

Obrazovka

Jas obrazovky sa dá upraviť výberom možnosti *Obrazovka*. Na zvýšenie alebo zníženie jasu obra-

zovky použite tlačidlá šípiek. Výber prijmite príkazom *OK* alebo zamietnite možnosťou *Storno*.

Hlasitosť

Hlasitosť zvuku môžete nastaviť výberom možnosti *Hlasitosť*. Hlasitosť zvuku klávesnice alebo hlasitosť upozorňovacieho tónu upravíte pomocou tlačidiel šípiek. Výber prijmite príkazom *OK* alebo zamietnite možnosťou *Storno*.

Šetrenie energie

Čas, po ktorom QuikRead go Instrument zavrie veko (bez aktivácie režimu spánku), je možné

upraviť pomocou ponuky *Úspora napájania* → *Zavrieť iba veko*. Hodnotu oneskorenia upravíte pomocou tlačidiel so šípkami.

Prístroj zavrie veko bez aktivácie režimu spánku (aktivácia funkcie hibernácie), ak nebude počas zadanej doby používaný. Tento režim nijako neovplyvní pripojenie LIS/HIS.

Čas, po ktorom QuikRead go Instrument prejde do režimu spánku, je možné upraviť pomocou ponuky *Úspora napájania* → *Plný pohotovostný režim*. Hodnotu oneskorenia upravíte pomocou tlačidiel so šípkami. Ak prístroj nebude počas zadanej doby používaný, prejde z režimu nečinnosti do režimu spánku. Pri aktivácii režimu spánku sa

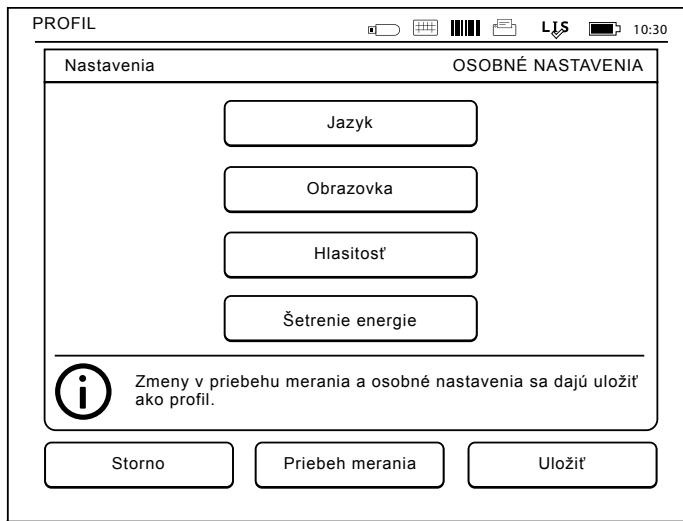

Obrázok 22
Ponuka osobných nastavení

ukončí aktívne pripojenie LIS/HIS. Nastavenie potvrdíte stlačením tlačidla OK, prípadne ho odmietnite pomocou tlačidla *Storno*.

Oloženie zmien do osobných nastavení

Potom, ako boli vykonané všetky zmeny do osobných nastavení, vyberte možnosť *Uložiť*.

Oloženie nastavení do profilov na ďalšie použitie

Na obrazovke hlavnej ponuky vyberte možnosť *Profily*. Vyberte možnosť *Uložiť ako profil*, vyberte prázdny profil a pomenujte ho alebo zvolte profil, ktorý chcete upraviť, dajte tomuto profilu nový názov, ak treba a výber prijmite príkazom OK.

Priebeh merania

V nastaveniach *Postupu merania* obsluha môže zmeniť alebo vybrať nastavenia orientované na bežné laboratórne/pracovné postupy napr. ID obsluhy a ID pacienta, tlač, presun do LIS a niektoré osobitné parametre (pozri **Obrázok 23**). Tieto nastavenia sa dajú vybrať na dočasné použitie výberom možnosti *Uložiť* potom, ako ste urobili zmeny. Ak chcete tieto nastavenia ďalej používať, treba ich uložiť do Profilu. Pre nepretržité používanie by malo byť nakonfigurované nastavenie: *Nastavenia* → *Priebeh merania* → *Údržba* → *Základné nastavenia*.

ID Obsluhy

je identifikáciou používateľa.

- *OFF (VYP) ID Obsluhy*: Prístroj ID obsluhy nevyžaduje.
- *ON (ZAP) ID Obsluhy*: Pred každým meraním vzorky sa musí zadať ID Obsluhy a toto ID je spárované s výsledkom testu.
- *ON (ZAP) ID Obsluhy + Navrhnuté predchádzajúce*: Prístroj navrhne použitie predošlého ID, ale toto môžete zmeniť.

ID Pacienta

je identifikáciou vzorky pacienta.

- *OFF (VYP) ID Pacienta*: Prístroj ID Pacienta nevyžaduje.

- *ON (ZAP) ID Pacienta*: Pred každým meraním vzorky sa musí zadať ID Pacienta a toto ID je spárované s výsledkom testu.

Testované parametre

Niektoré osobitné parametre testu sa dajú zmeniť. Zmeny si vyžadujú zadať heslo správcu, čo je QR-GOSET. Zvoľte  / Testované parametre a potom zodpovedajúci *Test*. Zobrazí sa zoznam parametrov, ktoré sa majú konfigurovať.

Napr. objem testovacej vzorky CRP pre plazmu, sérum a kontrolnú vzorku môže byť 20 alebo 12 µl. Pre plnú krv je tento objem vždy 20 µl.

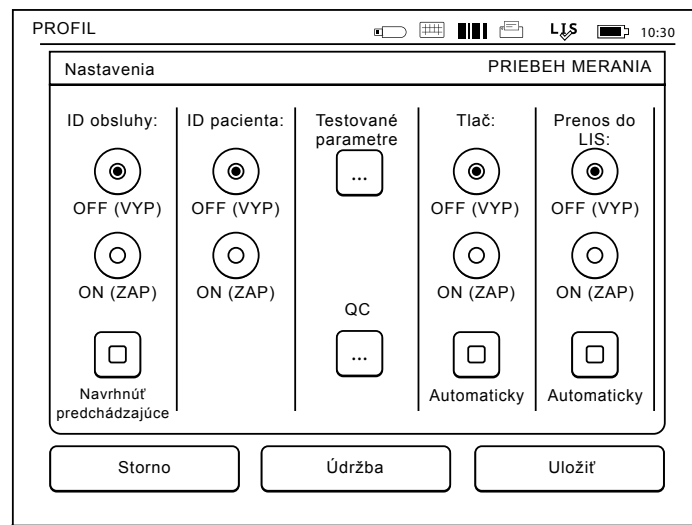

Obrázok 23

Ponuka postupu meraní

Kontrola QC

Tieto nastavenia sú určené na kontrolu kvality. Šarže QC je možné použiť ku automatickému kontrolovaniu QC. Tu môžete zadať a upraviť informácie o šaržiach kontroly kvality. Pokiaľ používate pripojenie POCT1-A2, informácie o novej šarži, ktorá má byť odoslaná do LIS / HIS, je možné zadať tu a nie je možné ich upraviť manuálne. Kontrolu QC je možné konfigurovať tak, aby sa aktivovalo iba varovanie. Prípadne ju môžete konfigurovať tak, aby boli zakázané merania pacienta, ak bude meranie kontroly kvality mimo kritických limitov. Úspešné meranie QC znovu povolí meranie pacienta. Pokiaľ vyberiete pre možnosť Kontrola QC nastavenie OFF a znovu ON, dôjde tiež

k zrušeniu zámku QC a opätovnému povoleniu merania pacienta.

Ak chcete zapnúť možnosť Kontrola QC, zvolť  / QC a zadajte heslo správcu, QRG0SET (pozri **Obrázok 24**).

- **Kontrola QC – OFF:** Kontrola QC sa nepoužíva.
- **Kontrola QC – ON:** Kontrola QC sa používa.
- **Zámok QC:** Pokiaľ vyberiete túto možnosť, prístroj sa uzamkne, keď bude výsledok kontroly kvality mimo kritických limitov.

Pri nastavení novej zorky kontroly kvality postupujte podľa nasledujúcich pokynov:

1. Zvoľte **Nastavenie** → **Priebeh merania** → **QC**. Zadajte heslo administrátora.

2. Zvoľte **Nová šarža**.
3. Vyberte test v zozname **Test**.
4. Zadajte číslo šarže **QC** (povinné).
5. Vyberte jednotky v zozname **Jednotky** (povinné).
6. Nastavte limity **Rozsahu pre varovanie** (voliteľné).

Poznámka: Desatinné hodnoty musia byť oddelené desatinnou bodkou, nie čiarkou.

7. Nastavte limity **Kritického rozsahu** (povinné).
8. Nastavte možnosť **Cieľová hodnota** (povinné).
9. Stlačte tlačidlo **Ďalej**.
10. Zadajte dátum expirácie (povinné).
11. Nastavenie potvrdte dvakrát stlačením tlačidla **OK**.
12. Stlačte tlačidlo **Späť**
13. Stlačte tlačidlo **Uložiť**.

Šarža QC bola nadefinovaná. Parametre šarže je možné upraviť alebo šaržu vymazať označením riadku a voľbou **Upraviť** alebo **Vymazať**. Pri zahájení merania kontroly kvality je možné zvoliť šaržu QC v zozname po stlačení tlačidla .

Tlač

- **OFF (VYP) tlač:** Prístroj tlač nenavrhuje. Je však možné tlačíť výsledok výberom možnosti **Tlač** na obrazovke **Merania/Výsledky**.
- **ON (ZAP) tlač:** Po zdvihnutí kyvety sa prístroj spýta: "Tlačíť aktuálny výsledok?" Výberom **Áno** tlač prijmite. Tlač zrušíte výberom možnosti **Nie**.
- **ON (ZAP) tlač + Automatika:** Prístroj tlačí výsledky každého merania automaticky.

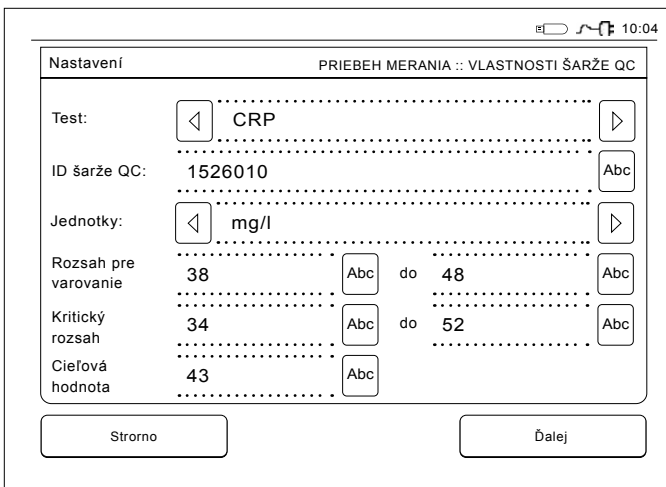

The screenshot shows a configuration screen titled "Nastavení" and "PRIEBEH MERANIA :: VLASTNOSTI ŠARŽE QC". It contains several input fields with navigation arrows and "Abc" buttons:

- Test: CRP
- ID šarže QC: 1526010
- Jednotky: mg/l
- Rozsah pre varovanie: 38 do 48
- Kritický rozsah: 34 do 52
- Cieľová hodnota: 43

At the bottom, there are two buttons: "Strorno" and "Ďalej".

Obrázok 24
Vlastnosti šarže QC

Presun do LIS

- *OFF (VYP) presunu do LIS*: Prístroj neodosiela výsledky do Laboratórneho informačného systému.
- *ON (ZAP) presunu do LIS*: Ak je tlač aktivovaná, po vytlačení sa prístroj pýta: "Odoslať výsledky do LIS?". Odoslanie prijmite príkazom *Prijat'*. Zamietnete príkazom *Odmietnuť*. Na karte výsledkov vyberte *Komentár*, ak chcete pridať komentár k výsledku pred prenosom výsledku.
- *ON (ZAP) presunu do LIS + Automatika*: Prístroj posíla výsledok merania automaticky do LIS.

Ďalšie podrobnosti o pripojení do LIS získate od svojho dodávateľa.

Ukladanie priebehu merania a Osobných nastavení do profilov pre ďalšie použitie

Vyššie uvedené nastavenia je možné v prípade potreby uložiť do *Profilov* (viac pozri sekciu "Profile"): Na obrazovke hlavnej ponuky vyberte možnosť *Profil*. Vyberte možnosť *Uložiť ako profil*, vyberte prázdny profil a pomenujte ho alebo zvolte profil, ktorý chcete upraviť, dajte tomuto profilu nový názov, ak treba a výber prijmite príkazom *OK*.

Nastavenia údržby

Osobitné nastavenia prístroja môžete konfigurovať v ponuke Údržba: *Nastavenia* → *Priebeh merania* → *Údržba*.

Základné nastavenia

Ak chcete trvalé zmeny nastavenia, vykonajte ich prostredníctvom *Základných nastavení*. Základné nastavenia obsahujú všetky nastavenia ako Sprievodca nastavením.

Dátum a čas

Dátum a čas môžete upraviť výberom príkazu *Dátum a čas*. Urobíte to podľa nasledujúcich pokynov:

1. V riadku *Čas* vyberte *Upraviť*.
2. Čas upravte tlačidlami šípiek.
3. Vyberte si 12-hodinový čas (americký) alebo 24-hodinový čas.
4. Prijatie potvrdíte pomocou *OK*.
5. V riadku *Dátum* vyberte *Upraviť*.
6. Dátum upravte tlačidlami šípiek.
7. Vyberte si formát dátumu.
8. Prijmete pomocou *OK* a prijatie potvrdíte pomocou *OK* na ďalšej obrazovke.
9. Voľbou *OK* budete pokračovať v nastaveniach.

Záznam chýb

Chybové kódy prístroja sú uložené v pamäti. Chybovými kódmi môžete prechádzať šípkami hore a dolu, alebo ich môžete triediť po výbere možnosti *Čas* alebo *Chybový kód*.

Chybové kódy sa môžu presúvať do úložného priestoru USB.

1. Vyberte si *Presun do USB*.
2. K portu USB pripojte úložný priestor USB. Čakajte až do zobrazenia na obrazovke: "Presun

ukončený. Teraz môžete úložný priestor USB bezpečne vybrať."

3. Zvoľte *OK* a kľúč USB vyberte.
4. Výberom *Späť* sa vrátíte do ponuky Údržba. Tlačidlo *Odstrániť Záznam chýb* sa z pamäte odstráni všetky chybové kódy. Pred odstránením sa zobrazí požiadavka potvrdenia.
 1. Výber prijmite príkazom *Áno* alebo zamietnite možnosťou *Nie*.
 2. Na obrazovke *Odstránený záznam chýb* si vyberte *OK*.
 3. Výberom *Späť* a *Zrušiť* sa vrátíte do hlavnej ponuky.

Samočinná diagnostika

Prístroj vykonáva prevádzkové kontroly, aby sa zaistila správna funkcia. Zvoľte *OK* a vykonajte tým samočinnú diagnostiku. Výberom *OK* sa vrátite do ponuky Údržba.

Aktualizácia softvéru

Software QuikRead go definuje činnosť prístroja. V prípade potreby je možné software aktualizovať na najnovšiu dostupnú verziu. Nový software bude k dispozícii na webe [softwareupdate.quikread.com](https://www.quikread.com) alebo ho môžete objednať k dodaniu na pamäťovom zariadení USB. Zvoľte *Nastavenia* → *Priebeh merania* → *Údržba* → *Aktualizácia softwaru*.

Ak má prístroj akumulátorovú jednotku, tak ju pred zahájením aktualizácie vyberte. Nový software bude dodaný na pamäťovom zariadení USB. Pri-

pojte pamäťové zariadenie k portu USB. Na obrazovke bude uvedené číslo verzie aktuálneho a nového softvéru. Potvrďte aktualizáciu tlačidlom *Áno*. Po dokončení aktualizácie softvéru sa zobrazí nasledujúce správa: „*Teraz môžete pamäťové zariadenie USB bezpečne odpojiť. Po reštartovaní bude aktualizácia pokračovať, na prístroji sa objaví prázdna obrazovka v trvaní približne 30 sekúnd. Nevypínajte prístroj pokiaľ nebude aktualizácia dokončená. Zvoľte OK pre reštart.*” Zvoľte *OK*. Následne sa zobrazí táto správa: „*Ak chcete aktualizáciu softwaru dokončiť, zariadenie reštartujte.*” Zvoľte *Reštart*. Po reštartovaní QuikRead go Instrument sa zobrazí hlavná ponuka. Teraz môžete pamäťové zariadenie USB bezpečne odpojiť.

Kalibrácia dotykovej obrazovky

Dotyková obrazovka sa dá kalibrovať, aby sa tlačidlá používali optimálne. Dotykom príkazu *Kalibrácia dotykovej obrazovky* kalibráciu spustíte. Dotykovú obrazovku kalibrujte dotykom každého z čiernych kruhov striedavo. Po zobrazení "Úspešná kalibrácia dotykovej obrazovky" si vyberte *OK*.

Informácie o produkte

Obrazovka *Informácie* uvádza podrobnejšie údaje o tomto prístroji:

- sériové číslo prístroja
- číslo verzie softvéru
- podrobnosti o pripojení LIS

Protokoly údržby

Protokoly prístroja a protokoly zabezpečenia je možné preniesť na ukladacie zariadenie USB. Pre nastavenie protokolov zabezpečenia nastavte prihlásenie do LIS na zapnuté (ON) (*Nastavenia správcu* → *Funkcia LIS*), reštartujte prístroj a po požadovanú dobu ho normálne používajte. Protokoly zabezpečenia môžu byť tiež vymazané. Prenesením súborov na ukladacie zariadenie USB nebudú protokoly prázdne.

Nastavenia správcu

Nastavenie spravovania (*Nastavenia* → *Priebeh merania* → *Údržba* → *Nastavenia správcu*) umožňuje správcovi upraviť nastavenia prístroje týkajúce sa pripojenia LIS, hodnoty GMT času, nastavenia zabezpečenia a nastavenia QuikRead go Feeder. Tu je tiež možné vybrať voľbu *Obnov. výroby*.

Pred zmenou nastavení správcu je potrebné zadať nasledujúce heslo: QRG0SET. Toto heslo slúži ako ochranný prvok zabraňujúci neúmyselnému otvoreniu tejto stránky užívateľom.

GMT

GMT je univerzálny čas, v porovnaní s ktorým sa nastaví čas prístroja. GMT používateľ nevidí, ale sú to vnútorné hodiny prístroja.

Zmenu nastavenia GMT dátumu a času vykonajte pomocou tlačidiel v tvare šípiky.

Vnútorné hodiny

- Dátum a čas boli na GMT nastavené výrobcom.
- Dátum a čas sú uložené v pamäti hneď pri spustení.
- Ak sa batéria hodín vybije, hodiny sa zastavia. Keď sa batéria vymení, hodiny pokračujú od posledného uloženého času.
- Čas sa nastavuje v *Nastaveniach správcu* a vyžaduje heslo. Nový, nastavený čas nemôže byť pred posledným uloženým časom. Zadanie príliš skorého času spôsobí vznik chybovej správy.

Lokálny čas

- Čas upravte podľa lokálneho času (*Nastavenia* → *Priebeh merania* → *Údržba: Dátum a čas*).
- Pri výmene batérie hodín nastavte čas a dátum. Čas sa nedá nastaviť skorší ako 24 hodín pred posledným uloženým GMT. Zadanie príliš skorého času spôsobí vznik chybovej správy "Nastaviene dátumu zlyhalo".

Nastavenia zabezpečenia

Ak sú *Nastavenia zabezpečenia* zapnuté (ON), musí sa užívateľ, než začne QuikRead go Instrument používať, vždy prihlásiť pomocou ID operátora a hesla.

Iba núdzové meranie je možné merať len s pomocou ID operátora, teda bez hesla. Všetci používatelia majú nastavenú rolu a potrebujú používateľský účet s ID operátora, úplným menom a heslom.

Používateľské role sú

Správca:

- iba jedna rola na prístroj, ID operátora je ADMIN. ID nie je možné upravovať.

Vedúci pracovník:

- má prístup k všetkým nastaveniam okrem vykonania obnovenia továrenského nastavenia a odstránenia bezpečnostných protokolov.

Normálny používateľ:

- môže nastaviť používateľské nastavenia.
- môže zobraziť výsledky QC a LIS v režime offline a prípadne staré výsledky pacientov.
- pri vykonávaní merania kontroly kvality môže lokálne pridávať nové šarže QC. Kontrola QC musí byť zapnutá (ON).
- môže zobraziť protokol chýb a preniesť protokol na pamäťové zariadenie USB.
- funkcie, ktoré nie sú prístupné, sú zašednuté.

Vid' tabuľka používateľských úrovní a práv na str. 69.

Ak chcete použiť nastavenia zabezpečenia, prejdite na *Nastavenia* → *Priebeh merania* → *Údržba* → *Nastavenia správcu* → *Nastavenia zabezpečenia* (pozri **Obrázok 25**).

- Vyberte *Zabezpečenie prihlásenia* ZAP (ON).
- Definujte prístup k starým výsledkom.
- Heslo správcu je možné zmeniť v nastavení *Spravovať účet správcu*. Predvolené heslo správcu je QRGASET.
- Nastavte používateľské účty a účet vedúceho pracovníka v nastavení *Používateľské účty*.

- Upravte čas pre odhlásenie používateľa. Toto sa líši od nastavenia hibernácie v režime *Úspora napájania*.
- Pokiaľ je v režime *Úspora napájania* použitá možnosť *Plný pohotovostný režim*, bude používateľ odhlásený, akonáhle QuikRead go Instrument prejde do režimu spánku. Používateľ sa tiež môže odhlásiť manuálne.

V prípade strateného alebo zabudnutého hesla správcu si vyžiadajte dočasné heslo na adrese **softwareupdate.quikread.com**. V súvislosti s požiadavkou budete potrebovať výrobné číslo prístroja. Dočasné heslo je platné jeden týždeň a môže byť použité iba raz pre resetovanie prístroja do továrenského nastavenia.

Nastavenie LIS

Nastavenie spravovania (*Nastavenia* → *Priebeh merania* → *Údržba* → *Nastavenia správcu*) umožňuje správcovi upraviť nastavenia prístroje týkajúce sa pripojenia LIS, hodnoty GMT času, nastavenia zabezpečenia a nastavenia QuikRead go Feeder. Tu je tiež možné vybrať voľbu *Obnov. výroby nast.*

Funkcie LIS

Vyberte nasledujúce funkcie vypnuté (OFF) alebo zapnuté (ON).

- *LIS log*. Keď je ON (ZAP), bude protokolovaný prenos do LIS.
- *Identifikovať výsledok QC*. Keď je voľba ON (ZAP), výsledky QC budú mať zvláštnu iden-

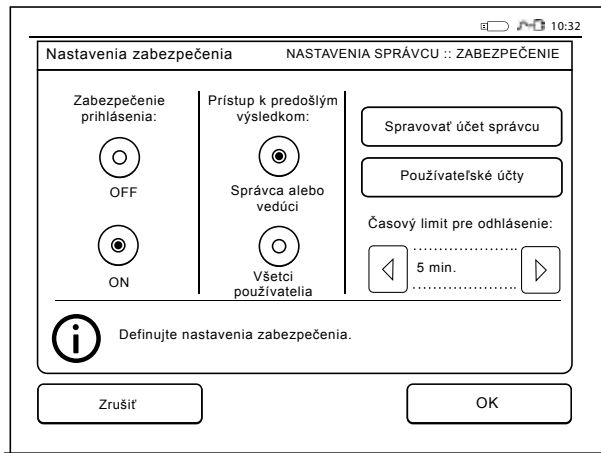

Obrázok 25
Nastavenia zabezpečenia

tifikáciu v komunikácii LIS.

- **LIS oneskorenie.** Keď je ON (ZAP), dôjde ku krátkemu oneskoreniu medzi po sebe idúcimi výsledkami odoslanými do LIS. Oneskorenie môže byť užitočné pri riešení problémov s preťažením so staršími sériovými prípojkami.
- **Ďalšie ID.** Keď je voľba ON (ZAP), k ID pacienta a ID operátora môže byť navyiac pridané tretie ID, napr. dátum narodenia pacienta alebo ID lekára.

Voľbu Ďalšie ID je možné používať tiež na Quik-Read go Instrument, ktorý nie je pripojený do LIS.

Funkcia POCT1-A2

Vyberte nasledujúce funkcie vypnuté (OFF) alebo zapnuté (ON).

- **Prihlásenie obsluhy.** Keď je ON (ZAP), všetci používatelia sa musia pred používaním Quik-Read go Instrument vždy prihlásiť. Informácie o používatelovi musia byť poskytnuté serverom POCT1-A2.
- **Overenie ID pacienta.** Keď je ON (ZAP), ID pacientov budú ešte pred odoslaním výsledkov do LIS skontrolované so stiahnutým zoznamom pacientov.
- **Zobrazíť údaje pacienta.** Keď je ON (ZAP), údaje pacienta budú zobrazené pred začiatkom merania.
- **Zobrazíť núdzové tlačidlo.** Keď je OFF (VYP), bude núdzové meranie na prihlasovacej obra-

zovke zakázané. Núdzové meranie je možné použiť aj s prístrojmi QuikRead go, ktoré nie sú pripojené do LIS.

Nastavenia TCP/IP

Vyberte typ použitého pripojenia LIS. Správne nastavenie si vyžiadajte u správcu systému LIS.

Nastavenie WLAN

Vyberte typ používaného pripojenia WLAN výberom možnosti Načítať alebo Ručne nastavenie. Používajte iba adaptér dodaný spoločnosťou Aidian. Adaptér môžete zapojiť do ľubovoľného voľného USB portu.

Poznámka: Používajte iba najvyššie dostupné zabezpečenie.

Kódovanie znakov

Vyberte typ kódovania znakov použitého pre protokol LIS01-A2.

Obnovenie továrenského nastavenia

Rozhranie používateľa môžete obnoviť na hodnoty nastavené výrobcom. Obnovenie továrenského nastavenia vymaže všetky profily, výsledky a register chýb. V prístrojoch kde je Zabezpečenie prihlásenia povolené, obnovenie továrenského nastavenia tiež vymaže bezpečnostné protokoly. Po obnovení továrenského nastavenia je nutné znovu vytvoriť všetky používateľské účty.

Nastavenia výrobcu

Túto časť používa len výrobca.

Profily

Hodnoty nastavené používateľom môžete uložiť ako profily a použiť neskôr. Do pamäte prístroja môžete uložiť štyri rôzne profily používateľa. Profily sa nepoužívajú, pokiaľ je **Zabezpečenie prihlásenia povolené**

Vytvorenie profilu

Keď si prístroj nastavíte podľa potreby, tieto nastavenia môžete uložiť ako profil:

1. Vyberte *Uložiť ako profil*.
2. Vyberte (prázdny) profil.
3. Profil pomenujte.
4. Vyberte OK.

Použitie profilu

Vyberte *Použiť profil*. Vyberte požadovaný profil.

Základné nastavenia

Výberom možnosti **Základné nastavenia** prístroj nastavíte na prácu podľa základných nastavení zadaných Sprievodcom nastavení.

4 ÚDRŽBA

QuikRead go Instrument bol navrhnutý na čo najľahšiu prácu používateľa bez potreby pravidelnej údržby. Pri každej požiadavke opravy sa obráťte na lokálneho dodávateľa.

Kalibrácia prístroja

Prístroj je kalibrovaný u výrobcu. Správna funkcia prístroja sa kontroluje samočinným kontrolným postupom počas každého merania. V prípade poruchy sa zobrazí chybová správa.

Kalibračné údaje definujúce celkovú závislosť merania alebo prahovú hodnotu pre každý test a sú zakódované na štítku kyvety. Tieto informácie sa počas každého merania presúvajú automaticky do prístroja.

Čistenie prístroja

Pomocou handričky nepúšťajúcej vlákna navlhčenej vodou pravidelne čistíte vonkajšiu stranu prístroja. Čisteniu displeja venujte osobitnú pozornosť. Dávajte pozor, aby sa tekutina nedostala do okrajov displeja, meracej jamky ani konektorov.

V prípade potreby sa môže použiť šetrný čistiaci prostriedok. Nepoužívajte organické rozpúšťadlá ani žieraviny. Rozliaty potenciálne infekčný materiál je nutné okamžite utrieť savou buničinou a kontaminované miesta umyť 70% etylalkoholom, Desicton (Kiihto), 0,5% chlórnanom sodným alebo jednorazovou germicídnou utierkou Super Sani-Cloth®. Z bezpečnostných dôvodov používajte

chemicky odolné rukavice a dodržiavajte pokyny v bezpečnostnom liste. Pomôcky použité na čistenie rozliatych materiálov (vrátane rukavíc) sa majú zlikvidovať ako biologicky nebezpečný odpad.

Aktualizácia softvéru

Nový softvér je možné do prístroja načítať z pamäťového zariadenia USB, pozri na strane 59. Dodržiavajte pokyny na obrazovke. Viac podrobností vám poskytne váš lokálny dodávateľ.

Výmena batérie hodín

Prístroj má batériu, ktorá napája vnútorné hodiny. Ak sa batéria hodín vybije, zobrazí sa varovanie. Batéria hodín sa dá nahradiť rovnakým typom batérie (typ CR 2032 3V).

1. Vypnite prístroj (ak je zapnutý).
2. Vytiahnite napájací kábel.
3. Uložte prístroj bočnou stranou na stôl.
4. Otvorte kryt akumulátora.
5. Ak je akumulátor na mieste, odpojte konektor akumulátora od akumulátora a akumulátor vyberte.
6. Batériu hodín vyberte z držiaka batérie.
7. Novú hodinovú batériu (typ CR 2032 3V) vložte do držiaka batérie kladnou stranou smerom k Vám.
8. Ak používate aj akumulátor, pripojte konektor akumulátora k akumulátoru a zatlačte akumulátor na miesto. Skontrolujte, či je vložený správne. Zatvorte kryt akumulátora.
9. Prístroj otočte naspäť do stojacej polohy a za-

strčte napájací kábel.

10. Prístroj spustíte stlačením tlačidla *Vypínač*.
11. Nastavte dátum a čas (*Nastavenia* → *Osobné nastavenia* → *Postup meraní* → *Údržba* → *Dátum a čas*).

5 ODSTRAŇOVANIE PROBLÉMOV

QuikRead go Instrument zobrazí chybové správy a vedie používateľa, ak zistí chyby. Dodržujte zobrazené pokyny a hľadajte v tabuľke odstraňovania problémov v tomto návode na použitie a v návode na použitie súpravy QuikRead go.

V prípade potreby podpory alebo požiadavky opravy sa obráťte na lokálneho dodávateľa.

| Chybová správa/Odstraňovanie problémov | Možná príčina | Spôsob odstránenia problému |
|--|--|---|
| Zobrazí sa chybový kód so správou "Reštartujte QuikRead go" | Dočasná porucha prístroja. | Prístroj reštartujte. Ak sa táto chybová správa zobrazuje často, obráťte sa na službu zákazníkom. |
| Zobrazí sa chybový kód so správou "Obráťte sa na zákaznícky servis". | Trvalá porucha prístroja. | Obráťte sa na službu zákazníkom. |
| Zobrazí sa chybová správa "Akumulátor je už slabý. Pripojte k sieťovému káblu, ak chcete prístroj ďalej prevádzkovať." | Kapacita akumulátora je už nízka. | Napájanie pripojte do napájacieho konektora QuikRead go Instrument. |
| Zobrazí sa chybová správa "Poloha kyvety nie je správna. Kyvetu vyberte." | Zvyšky tesniacej fólie kyvety zostali na objímke kyvety. | Po vysunutí kyvetu vyberte z prístroja. Pri výkone ďalšieho merania skontrolujte, či sú odstránené všetky zvyšky fólie. |
| | Prístroj má mechanickú poruchu. | Skontrolujte položku uvedenú vyššie. Ak to neprichádza do úvahy, prístroj reštartujte. Ak problém pretrváva, obráťte sa na službu zákazníkom. |

| Chybová správa/Odstraňovanie problémov | Možná príčina | Spôsob odstránenia problému |
|---|---|--|
| "Znemožnené meranie." | Chýba uzáver činidla alebo už použitá kyveta. | Skontrolujte, či kyveta má uzáver s činidlom a či vnútorná sfarbená časť uzáveru nie je zatlačená do vnútra. |
| | Zlyhalo načítanie údajov šarže z čiarového kódu. | Postup zopakujte. Ak problém pretrváva, test zrušte. |
| | Dátum použitia súpravy vypršal. | Exspirovanú súpravu zlikvidujte. Použite novú. |
| | Teplota kyvety je príliš nízka. | Nechajte kyvetu zohriať na teplotu miestnosti. Otestujte tú istú kyvetu ešte raz. |
| | Teplota kyvety je príliš vysoká. | Nechajte kyvetu ochladiť na teplotu miestnosti. Otestujte tú istú kyvetu ešte raz. |
| "Test zrušený." | Prázdna vzorka ("blank") má príliš vysoký výsledok. | Otestujte tú istú kyvetu ešte raz. Proces blankovania nebol ukončený, alebo vzorka môže obsahovať látky, ktoré stanovenie rušia. V takomto prípade sa test nedá vykonať. |
| | Nestabilný "blank" | |
| | Chyba pri pridávaní činidla. | Vykonajte nový test. Bol nejaký problém pri pridávaní činidla. Skontrolujte správne založenie uzáveru. |
| | Porucha prístroja. | Vykonajte nový test. Ak sa táto správa zobrazuje často, obráťte sa na službu zákazníkom. |
| QuikRead go Instrument nie je možné zapnúť. | Nie je pripojené napájanie. | Pripojte napájanie a opäť zapnite. |
| | Prístroj má elektronickú poruchu. | Obráťte sa na službu zákazníkom. |

| Chybová správa/Odstraňovanie problémov | Možná príčina | Spôsob odstránenia problému |
|---|---|---|
| Dotykový panel na displeji nefunguje správne. | Kalibrácia dotykového panelu nie je správna, t.j. aktívna plocha nie je pod tlačidlom. | Dotykovú obrazovku kalibrujte podľa postupu popísaného v kapitole "Nastavenia údržby". |
| | Dotykový panel vôbec nereaguje. | Obráťte sa na službu zákazníkom. |
| Zvuk alarmu prístroja nepočuť. | Je nastavená nízka hlasitosť. | Nastavte hlasitosť podľa postupu popísaného v kapitole "Vlastné nastavenia". |
| | Ide o poruchu zvukového systému prístroja. | Reštartujte QuikRead go Instrument. Ak problém pretrváva, obráťte sa na službu zákazníkom. |
| Tlačiareň netlačí. | Tlačiareň je vypnutá, alebo kábel tlačiarne nie je pripojený alebo tlačiareň má poruchu, alebo nastavenia nie sú správne. | Skontrolujte pripojenie tlačiarne a zapnutie napájania. Skontrolujte nastavenia. Ak problém pretrváva, spustíte prístroj a tlačiareň, a tlač spustíte znova z ponuky Výsledky. Ak problém pretrváva, obráťte sa na službu zákazníkom. |
| Nefunguje čítačka čiarového kódu. | Čítačka čiarového kódu nie je pripojená alebo ide o poruchu čítačky čiarového kódu, alebo nastavenia nie sú správne. | Skontrolujte pripojenie čítačky čiarového kódu. Skontrolujte nastavenia. Ak problém pretrváva, spustíte prístroj a čítačku čiarového kódu spustíte znova. Ak problém pretrváva, obráťte sa na službu zákazníkom. |
| Akumulátor sa musí často dobíjať. | Kapacita akumulátora sa časom znižuje. | Vymeňte starú akumulátorovú jednotku za novú podľa postupu popísaného v kapitole "Vloženie akumulátora". |
| Zobrazí sa varovanie o batérii hodín. | Batéria vnútorných hodín je vybitá. | Vymeňte batériu hodín podľa postupu popísaného v kapitole "Výmena batérie hodín". |

6 TECHNICKÉ ÚDAJE PRÍSTROJA

Vyhlasenie o zhode

QuikRead go Instrument vyhovuje nariadeniu (EÚ) 2017/746 o diagnostických zdravotníckych pomôckach in vitro, smernici 2011/65/EÚ o obmedzení používania niektorých nebezpečných látok v elektrických a elektronických zariadeniach spoločne s delegovanou smernicou (EÚ) 2015/863, ktorou sa mení a dopĺňa príloha II smernice 2011/65/EÚ a smernice 2012/19/EÚ o odpade z elektrických a elektronických zariadení (OEEZ).

QuikRead go Instrument spĺňa požiadavky na elektromagnetické emisie a odolnosť uvádzané v norme IEC 61326-2-6:2012. Prístroj spĺňa požiadavky FCC triedy A. QuikRead go Instrument je v súlade s nariadením (EÚ) 1907/2006 o registrácii, hodnotení, autorizácii a obmedzovaní chemických látok (REACH).

Technické údaje

Prístroj má vopred naprogramovaný mikroprocesor, ktorý kontroluje kroky stanovenia a spracovanie údajov. Na čiarovom kóde na každej kyvete sú obsiahnuté údaje identifikácie testu, časovania a kalibračnej závislosti alebo prahovej hodnoty. Po aktivácii štítku kyvety, mikroprocesor kontroluje a riadi všetky kroky stanovenia a prevádza hodnoty absorpcie vzoriek na jednotky koncentrácie alebo prahové hodnoty.

Fotometer

Fotometer QuikRead go sa skladá z meracej jamky, troch diód LED a detektorov svetla. Fotometer bol navrhnutý a kalibrovaný na fotometrické aj turbidimetrické merania.

Displej dotykovej obrazovky

Rozhranie používateľa je založené na displeji dotykovej obrazovky. Na použitie slúžia dotykové tlačidlá, ktoré sa zobrazujú na obrazovke. Obrazovka poskytuje používateľovi aj správy a výzvy na výkon každého kroku merania a uvádza výsledky testu a chybové správy.

- 4-vodičový rezistor
- Veľkosť displeja: 116,16 x 87,12 mm
- Pixely: 640 x 480

Rozmery a požiadavky na napájanie

- Váha: 1,7 kg bez napájania
- Rozmery: 27 x 15,5 x 14,5 cm
- Požiadavky na napájanie

Napätie: 100 – 240 V stried.

Frekvencia: 50 – 60 Hz

Spotreba energie: Max 26 W

Softvér prístroja

Nový softvér sa môže dodať na pamäťovom zariadení USB. Viac podrobných údajov vám poskytne váš lokálny dodávateľ.

Identifikátor prístroja

Každý QuikRead go Instrument má jedinečné výrobné číslo, ktoré môžete nájsť na štítku na spodku prístroja.

Pamäť

QuikRead go Instrument má vnútornú pamäť na históriu výsledkov. Pozri časť Výsledky.

Napájanie

Prístroj sa napája napájacím transformátorom dodávaným s prístrojom. Popri sieťovom napájaní môže prístroj ako zdroj energie používať akumulátor. Vnútorný prepínač vo vnútri konektora kábla prepína automaticky z napájania akumulátorom na napájanie zo siete. Pokyny o inštalácii akumulátora nájdete v časti Vloženie akumulátora.

Pripojenie LIS

Pripojenie je možné uskutočniť cez:

- Konektor RJ-45 ako sériový port pri použití špeciálneho kábla. Špecifikácie pre zapojenie kábla nájdete na adrese quikread.com.
- Konektor RJ-45 a podporované ethernetové pripojenie 10BASE-T/100BASE-TX/1000BASE-TX. Je potrebné použiť kábel UTP (netienený krútený pár) CAT5 / CAT5e.
- Pripojenie k systému WLAN. Je potrebné použiť externú jednotku USB siete WLAN.
- Napájanie typu PoE (napájanie cez Ethernet) nie je podporované.
- Ďalšie informácie získate od dodávateľa.

Pripojenie USB

Prístroj má tri konektory USB typ A. Tieto konektory môžete použiť na pripojenie tlačiarne, čítačky čiarového kódu a pamäťového zariadenia USB. Prístroj môžete pripojiť ako virtuálny com- port k PC alebo počítaču pomocou USB konektora typ B.

Servis

QuikRead go Instrument je navrhnutý tak, aby ne- potreboval pravidelnú údržbu so zabudovanými operáciami samočinnej kontroly. V prípade poru- chy prístroja alebo požiadavky opravy sa obráťte na svojho lokálneho dodávateľa. Pred odoslaním prístroja do servisu vymažte všetky výsledky pa- cientov z *História výsledkov* a očistite vonkajšiu časť prístroja. Podrobné pokyny nájdete v kapitole "Čistenie prístroja".

Záruka

Záruka výrobcu pre QuikRead go Instrument sa týka chýb materiálu alebo výroby na dobu dvoch rokov od dátumu dodávky. Aby bola záruka platná, musí byť záručný štítok nepoškodený (pozri **Ob- rázok 3**).

Výrobca súhlasí s opravou alebo výmenou prís- troja, ak nebude fungovať kvôli poruche vnútor- nej časti prístroja. Záruka sa netýka škody spôso- benej použitím v rozpore s návodom. Táto záruka platí dva roky. Výrobca nie je povinný upraviť ani aktualizovať vyrobený prístroj, iba ak by sa zistila výrobná chyba.

V prípade poruchy prístroja sa obráťte na spoloč- nosť Aidian.

Likvidácia

QuikRead go Instrument je nízkonapäťové elek- tronické zariadenie. S použitým QuikRead go In- strument sa musí zaobchádzať ako s potenciálne biologicky nebezpečným odpadom.

Prístroj by sa mal zlikvidovať ako elektrické a elek- tronické zariadenia (OEEZ 2012/19/EÚ), ak miest- ne a vnútroštátne právne predpisy nevyžadujú, aby sa prístroj zbieral a likvidoval ako potenciálne infekčný klinický odpad.

Viac informácií o likvidácii nástrojov nájdete na na- šej webovej stránke **quikread.com**.

Obalové materiály sú recyklovateľné materiály.

Akumulátor by mal byť zlikvidovaný v súlade s ná- rodnými a miestnymi pravidlami pre odber akumu- látorov podľa smernice 2006/66/ES.

História revízií

Históriu revízií možno nájsť na aidian.eu.

QuikRead go Instrument používateľské úrovne a práva pri povolení zabezpečeného prihlásenia

| Akcia | Normálny používateľ | Vedúci pracovník | Správca |
|---|---------------------|------------------|---------|
| Meranie pacienta | x | x | x |
| Meranie QC | x | x | x |
| Zobraziť všetky výsledky QC | x | x | x |
| Pridať novú šaržu QC | x | x | x |
| Zobraziť staré výsledky pacientov | – / x* | x | x |
| Zobraziť offline výsledky LIS | x | x | x |
| Preniesť staré výsledky na USB | – | x | x |
| Vlastné nastavenia (Jazyk, Úspora napájania) | – | x | x |
| Vlastné nastavenia (Jas obrazovky, Hlasitosť zvuku) | x | x | x |
| Priebeh merania | – | x | x |
| Testovacie parametre | – | x | x |
| Parametre QC | – | x | x |
| Údržba (Register chýb, Automatická diagnost., Informácie) | x | x | x |
| Údržba (Základné nastavenia, Dátum a čas, Aktualizácia software, Dotyková kalibrácia, Protokoly údržby: prenos) | – | x | x |
| Protokoly údržby: Vymazať bezpečnostné protokoly | – | – | x |
| Nastavenia správcu (všetky okrem Obnov. výrobn. nast.) | – | x | x |
| Nastavenia správcu (Obnov. výrobn. nast.) | – | – | x |
| Zmeniť vlastné heslo | x | x | x |
| Vytvoriť / Upraviť / Odstrániť používateľa | – | x | x |
| Vytvoriť nového vedúceho pracovníka | – | x | x |

* V závislosti od nastavení v *Nastavenia* → *Priebeh merania* → *Údržba* → *Nastavenia správcu* → *Nastavenia zabezpečenia*.

TARTALOMJEGYZÉK

| | | | | | |
|---|-----------|--|-----------|---|------------|
| 1 BEVEZETÉS..... | 73 | A felhasználói felületről általában | 84 | 4 KARBANTARTÁS | 97 |
| Rendeltetés..... | 73 | Főmenü | 84 | A berendezés kalibrálása..... | 97 |
| Rendeltetés | 73 | Az állapotjelző terület szimbólumai | 84 | A berendezés tisztítása..... | 97 |
| QuikRead go Instrument..... | 73 | Elrendezés..... | 85 | Szoftverfrissítés | 98 |
| Biztonsági információ..... | 73 | A felhasználói felület felépítése | 86 | Az óra elemének cseréje | 98 |
| Övintézkedések és korlátozások..... | 73 | | | | |
| 2 AZ ELSŐ LÉPÉSEK..... | 74 | 3 HASZNÁLAT | 87 | 5 HIBAELHÁRÍTÁS..... | 98 |
| Kicsomagolás | 74 | Mérés elvégzése..... | 87 | 6 KÉSZÜLÉK SPECIFIKÁCIÓI..... | 102 |
| Tartozékok | 74 | Alap mérési mód..... | 88 | Megfelelőségi nyilatkozat..... | 102 |
| A QuikRead go Instrument részei | 75 | Minőség-ellenőrzés mód | 88 | Műszaki specifikációk | 102 |
| A berendezés mozgatása/szállítása | 76 | Egyéb mérési módok | 88 | Fotométer | 102 |
| Elhelyezés és környezet | 76 | Eredmények..... | 88 | Érintőképernyő | 102 |
| Használat közben | 76 | Az eredmények megtekintése | 89 | Méretek és áramfelvételi követelmények..... | 102 |
| Szállítás és tárolás közben..... | 76 | Előzmények törlése | 89 | A berendezés szoftvere | 102 |
| Tápkábel és akkumulátor..... | 77 | Az eredmények nyomtatása | 89 | A berendezés azonosítója | 102 |
| Csatlakozók és kábelek..... | 77 | Az eredmények átvitele USB tárolóeszköze | 89 | Memória..... | 102 |
| A tápkábel csatlakoztatása | 77 | Offline eredmények küldése | 89 | Tápegység..... | 102 |
| Az akkumulátor behelyezése..... | 78 | LIS/HIS-re..... | 89 | Csatlakozás LIS rendszerhez | 102 |
| Főkapcsoló (be, ki, alvó üzemmód)..... | 79 | Beállítások | 90 | USB csatlakozó | 103 |
| A berendezés bekapcsolása..... | 79 | Személyes beállítások..... | 90 | Szerviz | 103 |
| A berendezés kikapcsolása | 79 | Mérési folyamat | 91 | Szavatosság | 103 |
| Alvó üzemmód..... | 79 | Karbantartási beállítások | 93 | Újrahasznosítás | 103 |
| Az érintőképernyő használata | 79 | Rendszergazda beállítások | 94 | Felülvizsgálati előzmények..... | 103 |
| Beállítás varázsló..... | 80 | Gyári beállítások..... | 97 | QuikRead go Instrument felhasználói szintek és jogok, ha a Biztonsági bejelentkezés engedélyezve van..... | 104 |
| Nyelv..... | 81 | Profilok | 97 | | |
| Dátum és idő | 82 | Profil létrehozása | 97 | | |
| A képernyő fényereje..... | 82 | Profil alkalmazása | 97 | | |
| Hangerő..... | 83 | Alapbeállítások | 97 | | |
| Alacsony energiafelvétel..... | 83 | | | | |
| A Beállítás varázsló befejezése..... | 83 | | | | |

1 BEVEZETÉS

Rendeltetés

A QuikRead go[®] Instrument egy olyan automatizált készülék, amelyet egyaránt fotometriás valamint turbidimetriás mérésekhez is terveztek illetve kalibráltak. A műszer a QuikRead go[®] reagenskészletek használatával különféle analitikus kvantitatív és kvalitatív meghatározására szolgál emberi mintákból, például teljes vérből, szérumból, plazmából, tamponnal vett torokváladékból és székletmintákból, amelyeket a diagnózis és a kezelés monitorozása során használnak fel. A QuikRead go Instrument készüléket egészségügyi szakemberek klinikai laboratóriumi és közeli betegvizsgálati környezetekben való használatra tervezték.

Rendeltetés

Az QuikRead go Instrument könnyen használható *in vitro* diagnosztikus tesztrendszer. Betegminták különféle komponenseinek meghatározására tervezték, melyek a diagnózis felállításában és a kezelés követésében nyújtanak segítséget. A rendszer a QuikRead go Instrument és a QuikRead go reagenskészletből áll.

QuikRead go Instrument

A berendezés végigvezeti Önt a mérés menetén a kijelzőn megjelenő üzenetek és animációk sorozata segítségével. A készülék minden bekapcsoláskor egy rutin önellenőrzésen esik át, amely a műszer működőképességét szavatolja.

A QuikRead go Instrument a küvetta tartalmának abszorpcióját méri, majd az abszorpció értékét koncentrációvá vagy pozitív/negatív eredménnyé konvertálja az előre meghatározott teszt kalibrációs adatai alapján. A mérésekhez tartozó teljes mérési görbét vagy határértéket definiáló kalibrációs adatok a küvetta címkéin található kódolt formában. Ez az információ a mérés során automatikusan átkerül a QuikRead go Instrument.

A mérések a minden QuikRead go reagenskészlethez mellékelte használati utasítás szerint zajlanak. Az eredmények néhány percen belül elkészülnek. A berendezés hálózati árammal vagy akkumulátorral üzemeltethető; USB csatlakozóval rendelkezik külső nyomtató, billentyűzet vagy vonalkódolvasó számára.

A QuikRead go Instrument Laboratóriumi, illetve Kórházi Információs Rendszerre (LIS/HIS) csatlakoztatható. A berendezés standardizált adatátviteli protokollt alkalmaz. További részletekért vegye fel a kapcsolatot a helyi forgalmazóval.

Biztonsági információ

Az Ön személyes biztonsága érdekében a berendezés megfelel minden figyelmeztetésre és óvintézkedésre vonatkozó nyilatkozatnak. Ahol szükséges, a figyelmeztetési és óvintézkedési nyilatkozatok szerepelnek, annak érdekében, hogy felhívják az Ön figyelmét a lehetséges elektromos-sággal vagy működéssel kapcsolatos veszélyekre. A QuikRead go Instrument készülék különös aggodalomra okot adó anyagokat (SVHC) tartalmaz a

REACH rendeletben (EU 1907/2006) meghatározottak szerint, további információk quikread.com. Az SVHC anyagok QuikRead go Instrument készülék belső összetevőjéhez kötődnek. A kezelés során különleges óvintézkedések nem szükségesek.

Mielőtt használatba venné a QuikRead go Instrument készüléket, kérjük, olvassa el a műszer használati útmutatóját, figyelmesen kövesse az óvintézkedéseket és a korlátozásokat.

Súlyos baleset esetén jelentse azt a gyártónak vagy képviselőjének és/vagy a nemzeti hatóságnak.

Óvintézkedések és korlátozások

- Kizárólag *in vitro* diagnosztikai felhasználásra
- Ne öntsön folyadékot és ne ejtsen semmilyen tárgyat a berendezésre vagy a berendezésbe.
- Ha potenciálisan fertőző anyag ömlik a berendezésre, azonnal le kell törölni nedvszívó papírral, és a szennyezett területet le kell súrolni standard fertőtlenítőszerrel vagy 70%-os etil-alkohollal (lásd a "Berendezés tisztítása" részt). A kiömlött anyag eltávolításához használt eszközöket, beleértve a kesztyűt is, veszélyes hulladékként kell kezelni.
- Használat előtt olvassa el, és gondosan kövesse a QuikRead go reagens használati utasítást, mely minden reagenskészlethez mellékelve van.
- Kizárólag QuikRead go reagenst használjon.
- A szükséges, de nem biztosított anyagok listája a QuikRead reagenskészlet használati útmutatójában található.

- Ne keverje össze a különböző tételszámú vagy különböző tesztekből származó komponenseket.
- Soha ne helyezzen szorosan záródó fedő nélküli küvetát a QuikRead go Instrument.
- Bizonyosodjon meg arról, hogy a küvetta záró fóliája teljesen el van távolítva.
- Csak a berendezéshez mellékelt tápegységet használja, és győződjön meg arról, hogy a csatlakozó úgy van elhelyezve, hogy eltávolítható legyen.
- Kizárólag az Aidian által mellékelt hivatalos QuikRead go Instrument akkumulátort használja.
- Mérés közben ne nyúljon bele a QuikRead go Instrument belsejébe, és ne helyezzen bele semmilyen eszközt.
- Az elektromágneses környezetet a műszer használata előtt figyelembe kell venni.
- Adatátvitel közben ne távolítsa el vagy kapcsolja ki az USB-eszközt.
- Ne nyissa fel a készülék burkolatát valamelyik csavar kicsavarásával. Ha a jótállási jegy megsérül, a készülékre nem érvényes a jótállás (lásd **3. kép**).
- Ha a QuikRead go Instrument helyi hálózaton keresztül csatlakoztatja a LIS/HIS rendszerhez, használjon biztonságos belső hálózatot vagy virtuális magánhálózatot (VPN-t).
- Ne csatlakoztassa a készüléket helyi hálózathoz, ha a jótállási jegy meg van sérülve.

- Ezt az eszközt a CISPR 11 A osztálya szerint tervezték és tesztelték. Háztartási környezetben rádióinterferenciát okozhat, ebben az esetben szükség lehet az interferencia mérséklésére irányuló intézkedésekre.

2 AZ ELSŐ LÉPÉSEK

Kicsomagolás

Nyissa ki a csomagolást és ellenőrizze, hogy tartalmazza-e az összes szükséges hozzátalát:

- Berendezés
- Használati útmutató
- Tápegység
- Hálózati kábel
- Mérési tanúsítvány

Gondosan vizsgálja meg a berendezést, hogy meggyőződjön afelől, hogy szállítás közben nem sérült meg. Ha sérülést észlel, vagy a készülék valamelyik része hiányzik, azonnal értesítse a helyi forgalmazót.

Tartozékok

Nyomtató

A berendezés külső nyomtatóhoz csatlakoztatható.

A kompatibilis nyomtatók és beállítási paraméterek listája a quikread.com oldalon érhető el.

1. kép

1. Mérőrekesz a küveták számára
2. Érintőképernyő
3. Főkapcsoló gomb
4. USB port 1 (A típusú)

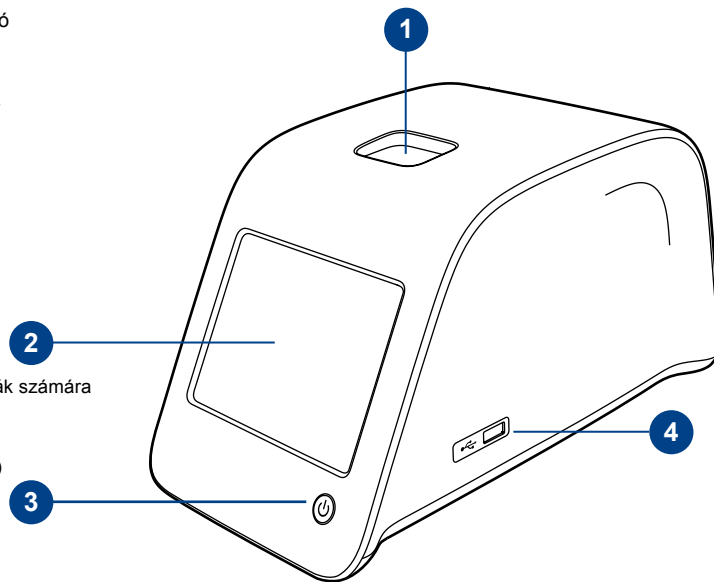

Csatlakoztassa a kompatibilis nyomtatót az USB porthoz, és kövesse a képernyőn megjelenő utasításokat.

Vonalkódolvasó

A QuikRead go Instrument külső vonalkódolvasó csatlakoztatható. A kompatibilis vonalkódolvasók listáját megtalálja a quikread.com oldalon.

Csatlakoztassa a kompatibilis vonalkódolvasót az USB porthoz, és kövesse a képernyőn megjelenő utasításokat.

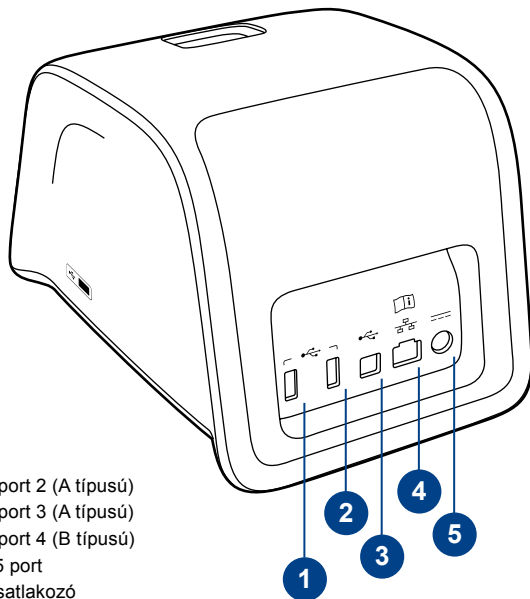

2. kép

1. USB port 2 (A típusú)
2. USB port 3 (A típusú)
3. USB port 4 (B típusú)
4. RJ-45 port
5. Tápcsatlakozó

WLAN adapter

A vezeték nélküli hálózat létrehozásához. Csak is az Aidian által mellékelt adaptert használja. Az adapter illeszthető bármelyik szabad USB porthoz.

A QuikRead go Instrument részei

A QuikRead go Instrument komponenseit az **1. kép** (felülnézet), a **2. kép** (hátról) és a **3. kép** (alulnézet) ábrázolja.

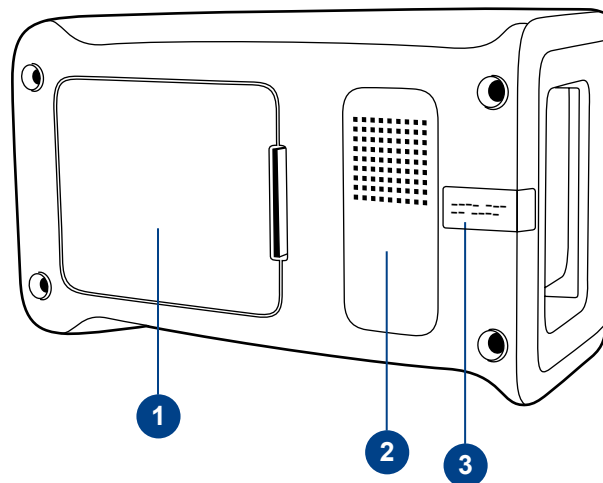

3. kép

1. Akkumulátorfedő
2. A készülék címkéje sorszámmal
3. Jótállási jegy

A berendezés mozgatása/ szállítása

A QuikRead go Instrument mozgatása vagy szállítása során mindig óvatosan járjon el. A berendezés a hátulján található fogantyú segítségével, egy kézzel emelhető (4. kép).

Kétoldalt egy-egy mélyedés segíti a megragadását (5. kép).

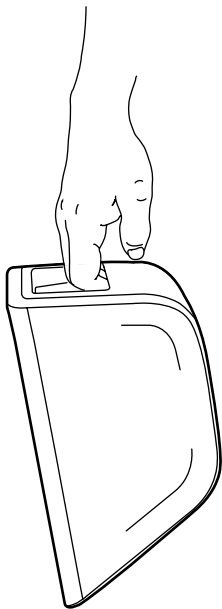

4. kép

A készülék felemelése egy kézzel

Elhelyezés és környezet

Használat közben

A készüléket egy lapos, tiszta, vízszintes felületre kell helyezni, és a következőkre kell ügyelni:

- Beltéren használható.
- Tenger feletti magasság: legfeljebb 2000 m.



5. kép

A készülék felemelése két kézzel

- A környezeti hőmérsékletnek 15 és 35°C közötti tartományba kell esnie.
- Legnagyobb relatív páratartalom 31°C-ig terjedő hőmérsékleten: 80 %. Lineárisan csökken a 35°C-on megengedett 67 %-ig (kondenzáció nélkül).
- Hálózati tápfeszültség ingadozása: legfeljebb a névleges feszültség ± 10 %-a.
- Installáció kategória II (átmeneti áram 2500 V).
- Ne tegye ki a berendezést közvetlen napfénynek.
- A berendezéshez csatlakoztatott eszközök minden külső áramkörét legalább kettős hálózat szigeteléssel kell ellátni.
- A készüléket úgy helyezze el, hogy könnyű legyen a kikapcsolása és a tápkábel kihúzása.
- Ne helyezze a berendezést erős mágneses vagy elektromos mező közelébe.
- Ne végezzen mérést mozgó gépjárműben.
- Ne használja a készüléket erős elektromágneses sugárzás forrásainak (pl. árnyékolatlan RF források) közelében, mert ezek zavarhatják a megfelelő működést.
- Ne mozgassa a berendezést mérés közben.
- Szennyezettségi fok: 2.

Szállítás és tárolás közben

- A környezeti hőmérsékletnek 2 és 35°C közötti tartományba kell esnie.
- Óvja esőtől és párás környezettől.
- Óvatosan bánjon a berendezéssel.

Tápkábel és akkumulátor

A QuikRead go Instrument használható tápkábel-
el és akkumulátorral is. Az akkumulátor automati-
kusan töltődik, ha a tápkábel csatlakoztatva van.



USB

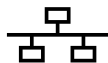

RJ-45



Nézze meg a
használati útmutatót



Áram



Főkapcsoló gomb

6. kép

A QuikRead go Instrument szimbólumai

Csatlakozók és kábelek

A berendezés hátulján 5 csatlakozó van, a hasz-
nálatukat jellemző szimbólumokkal. A berendezés
jobb oldalán található 1 darab USB csatlakozó. A
szimbólumok értelmezése a **6. képen** látható.

Az RJ-45 csatlakozó soros és LAN csatlakozásra
használható. A kábel kapcsolási rajza megtalálha-
tó a **quikread.com** oldalon.

A tápkábel csatlakoztatása

Csatlakoztassa a tápkábelt a berendezés hátulján
(lásd **7. kép**). Csatlakoztassa a tápegységet a há-
lózati csatlakozóhoz.

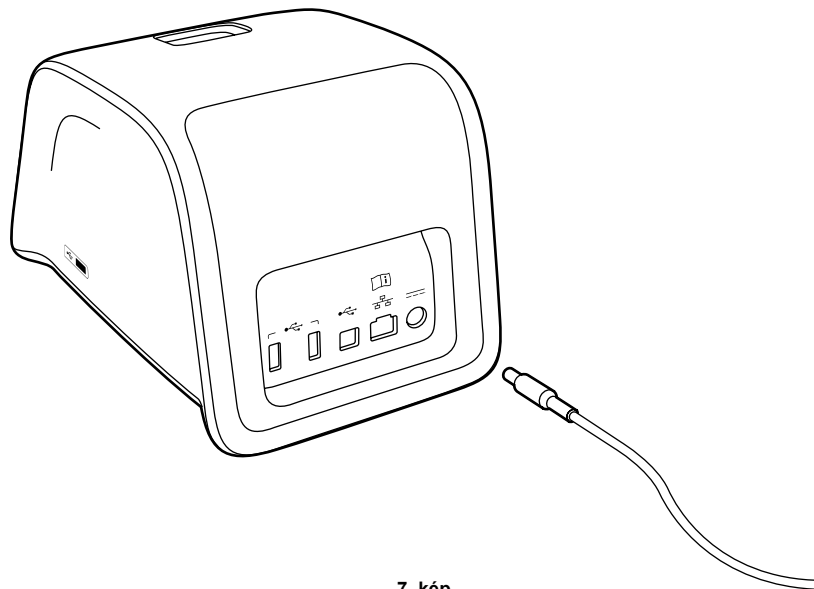

7. kép

A tápkábel csatlakoztatása

Az akkumulátor behelyezése

Kérjük, gondosan kövesse az alábbi lépéseket az akkumulátor QuikRead go Instrument helyezéséhez (lásd **8. kép**).

1. Kapcsolja ki a készüléket (ha be van kapcsolva).
2. Húzza ki a tápkábelt.
3. Fordítsa a berendezést az oldalára egy asztalra.
4. Nyissa ki az akkumulátorfedőt.
5. Csatlakoztassa az akkumulátor-csatlakozót az akkumulátorhoz.
6. Tolja be az akkumulátort a helyére, majd győződjön meg arról, hogy megfelelően van behelyezve.
7. Zárja be az akkumulátorfedőt.
8. Fordítsa vissza a berendezést álló helyzetbe.

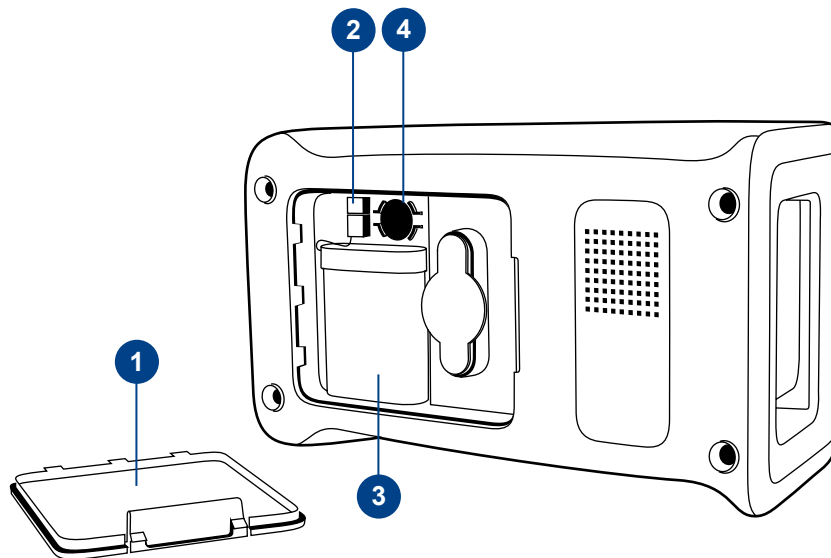

8. kép

1. Akkumulátorfedő
2. Akkumulátor-csatlakozó
3. Akkumulátor
4. Óra eleme

Főkapcsoló (be, ki, alvó üzemmód)

A QuikRead go Instrument 3 üzemmódban működhet: bekapcsolt, kikapcsolt és alvó üzemmód.

A berendezés bekapcsolása

A berendezés bekapcsolásához nyomja meg az előlapon a *Főkapcsoló* gombot. A *Főkapcsoló* fényje jelzi, hogy a berendezés bekapcsolt állapotban van. Ha semmi nem történik, bizonyosodjon meg arról, hogy a hálózati csatlakozó csatlakoztatva van, vagy ha a berendezés akkumulátorról üzemel, az akkumulátor fel van-e töltve.

A Bekapcsoló gomb megnyomása után a kijelző háttérvilágítása világitani kezd, a műszer az önellenőrzési eljárással ellenőrzi magát. A sikeres önellenőrzés után megjelenik a főmenü. A QuikRead go Instrument első alkalommal történő elindítása során megnyílik a Beállítás varázsló (lásd "Beállítás varázsló" rész).

A berendezés kikapcsolása

A berendezés kikapcsolásához megközelítőleg 2 másodpercig tartsa lenyomva az előlapon a *Főkapcsoló* gombot. A berendezés a következő üzenettel megkéri Önt, hogy erősítse meg a kikapcsolási szándékát: "Szeretné kikapcsolni a QuikRead készüléket?" Ha az érintőképernyőn kiválasztja az *Igen* feliratot, a berendezés kikapcsol. Ha a kikapcsolás során a berendezésben maradt egy küvetta, a küvetta felemelkedik, és a berendezés megkéri Önt, hogy távolítsa azt el.

Alvó üzemmód

Az alvó mód célja, hogy akkumulátor használata során töltést spóroljon. Az alvó üzemmód automatikusan aktiválódik, ha a berendezés a beállításokban Beállítás varázsló kiválasztottnál hosszabb ideig inaktív (lásd még "Beállítás varázsló" fejezetben). Az alvó mód kétféle típusa a "Teljes készenlét" és a "Csak a fedelet csukja le".

A berendezés az alvó üzemmódot a *Főkapcsoló* gomb villogó fényével jelzi. A berendezés felébresztéséhez nyomja meg a *Főkapcsoló* gombot.

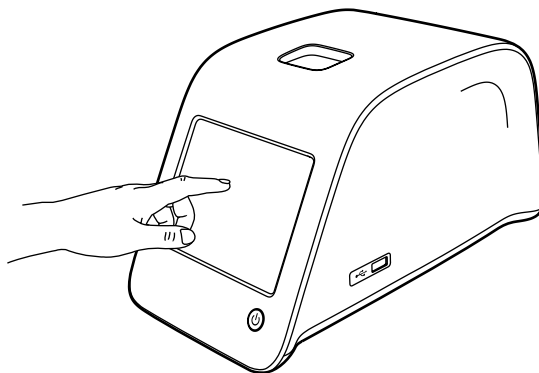

9. kép

Az érintőképernyő használata a képernyő ujjal történő óvatos lenyomásával.

Az érintőképernyő használata

A QuikRead go Instrument színes érintőképernyővel rendelkezik. A virtuális gombok ujjal való lenyomásával működtethető. A képernyő mind kesztyűvel, mind a nélkül használható (lásd **9. kép**). Az érintőképernyő nem igényel erőteljes nyomást, és a túl erős nyomás vagy az éles tárgyak használata károsíthatja a képernyőt.

Egy gomb lenyomásának mindig többszenzoros a visszajelzése: a gomb jelzi lenyomását mind vizuálisan, megjelenésének megváltozásával, mind pedig egy hang kiadásával. Az ujj felengedésekor bejegyzésre kerül a parancs. Ha a felengedés a gomb elsődleges területén kívül történik, a parancs kiadása nem valósul meg.

Beállítás varázsló

A QuikRead go Instrument első alkalommal történő elindításakor Önnek végig kell mennie a Beállítás varázslón. A Beállítás varázsló kérni fogja Öntől pl. a nyelvet, a dátum és az idő kiválasztását. Az alapértelmezett nyelv az angol. A nyelv a Beállítás varázsló első lépésében megváltoztatható. Indítsa el a Beállítás varázslót az **Start (10. kép)** kiválasztásával.

Megjegyzés: A Beállítás varázsló manuálisan is elindítható a **Beállítások** → **Mérés folyamat** → **Karbantartás** → **Alapbeállítások**.

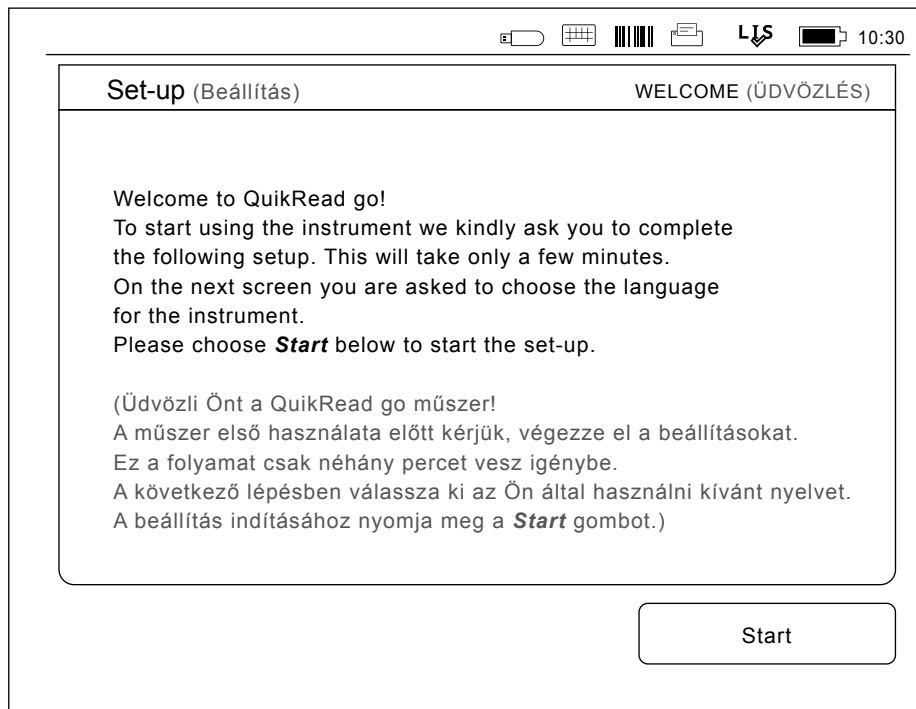

10. kép

A Beállítás varázsló elindításához válassza a **Start** gombot a képernyőn.

Nyelv

Válassza ki az Ön által használni kívánt nyelvet. Ha nem találja a listában a kívánt nyelvet, válassza a *More languages* opciót további nyelvekért. Válassza ki a nyelvet a hozzátartozó gomb lenyomásával (lásd **11. kép**).

Ezután meg kell erősítenie választását. A megerősítés kérése mind angolul, mind a kiválasztott nyelven megjelenik. Ha a kiválasztott nyelv megfelelő, válassza az *Igen*, ha nem, válassza a *Nem* gombot.

Megjegyzés: A kiválasztott nyelv bármikor megváltoztatható a *Beállítások* → *Mérési folyamat* → *Karbantartás* → *Alapbeállítások menüpontban*.

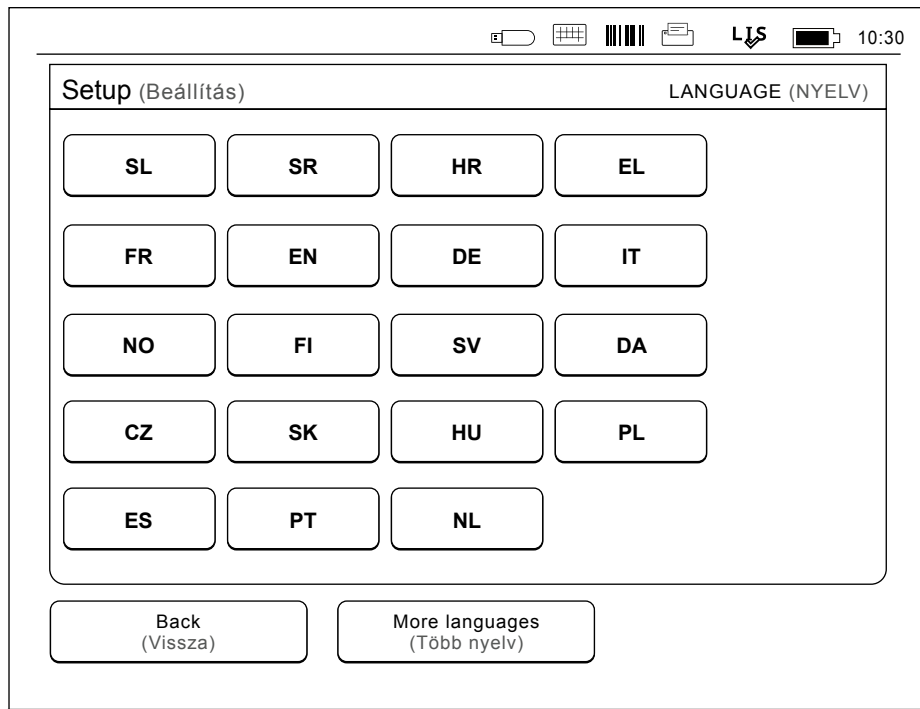

11. kép

A Beállítás varázsló első lépéseként ki kell választania a QuikRead go Instrument működési nyelvét.

Dátum és idő

A Beállítás varázsló második lépésében be kell állítani a dátumot és az időt (lásd **12. kép**). Ehhez az alábbi utasításokat kell követnie:

1. Válassza ki a *Szerkesztés* pontot az *Idő* sorban.
2. Állítsa be az időt a nyíl gombokkal.
3. Válasszon a 12 órás és a 24 órás megjelenítés között.
4. Az *OK* gombbal fogadja el a változtatást.
5. Nyomja meg a *Szerkesztés* gombot a *Dátum* sorban.
6. Állítsa be a dátumot a nyíl gombokkal.
7. Válassza ki a dátum formátumát.
8. Az *OK* gombbal fogadja el a változtatást.
9. A folytatáshoz válassza: *Tovább*.
10. Válassza ki a *Tovább* gombot.

A képernyő fényereje

A Beállítás varázsló harmadik lépésében a képernyő fényerejét kell beállítani. Ehhez az alábbi utasításokat kell követnie:

1. Állítsa be a képernyő fényerejét a nyíl gombokkal.
2. A *Tovább* gomb kiválasztásával fogadja el a beállítást.



12. kép

A Beállítás varázsló második lépésében be kell állítania a készülék által használt dátumot és időt.

Hangerő

A Beállítás varázsló negyedik lépésében a hangerőt kell beállítani (lásd **13. kép**):

1. Állítsa be a billentyűzet hangerőjét a nyíl gombokkal.
2. A hangerő a *Próba* gombbal próbálható ki.
3. Állítsa be a Riasztás hangerőjét a nyíl gombokkal.
4. A hangerő a *Próba* gombbal próbálható ki.
5. A *Tovább* gomb kiválasztásával fogadja el a beállítást.

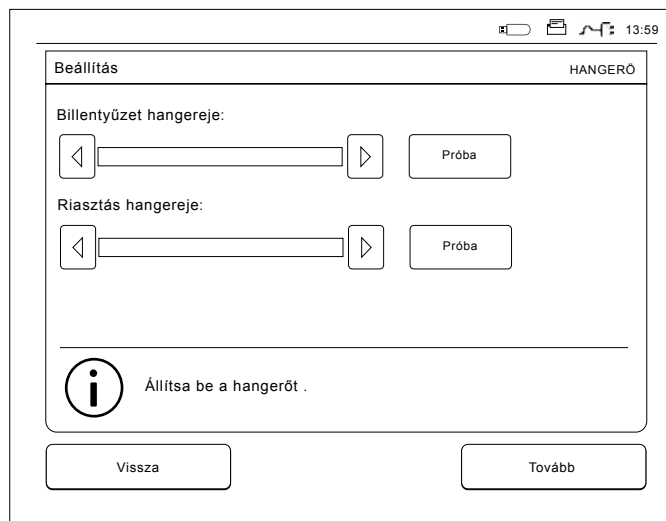

13. kép Beállítás varázsló negyedik lépésében a hangerőt kell beállítani.

Alacsony energiafelvétel

Ha a készülék akkumulátor csomagról üzemel, az energiafogyasztás csökkentése érdekében állítsa be az Alacsony energiafelvétel állapotba váltásig eltelt időt (lásd **14. kép**). A rövidebb időtartam növeli az üzemelés idejét.

1. Válassza ki, hogy a QuikRead go Instrument mennyi idő után váltson alvó módba (hibernálás).
2. Válassza ki az alvó mód típusát. A Teljes készenlét állapotában a QuikRead go Instrument a megadott idő lejárta után alvó üzem-

módba vált és a kijelző háttérfénye kikapcsol. A Csak a fedelet csukja le módban csak a fedél csukódik le.

A Beállítás varázsló befejezése

Ezzel befejezte a Beállítás varázslót. Elkezdheti a készülék használatát, vagy folytathatja a további beállításokkal a *Részletes beállítás* lehetőség kiválasztásával; ilyenkor megjelenik a *Mérési folyamat* menü, ahol elvégezheti a laboratóriumra és a munkamenetre jellemző beállításokat (lásd a Mérési folyamat).

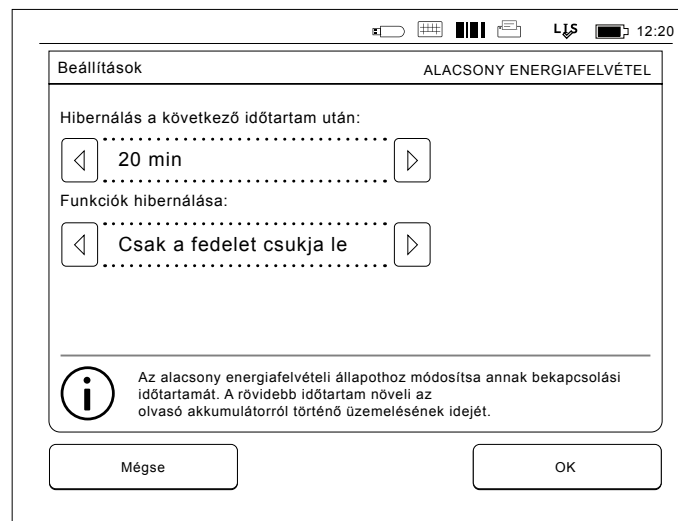

14. kép Alacsony energiafelvétel

A felhasználói felületről általában

A QuikRead go Instrument grafikus felhasználói felületen keresztül működik. Ebben a részben a felhasználói felület főbb elveit ismertetjük.

Főmenü

A felhasználói felület minden funkciója elérhető a főmenün keresztül (lásd **15. kép**).

Az állapotjelző terület szimbólumai

Az állapotjelző terület a következő szimbólumokat tartalmazhatja (lásd **16. kép**):

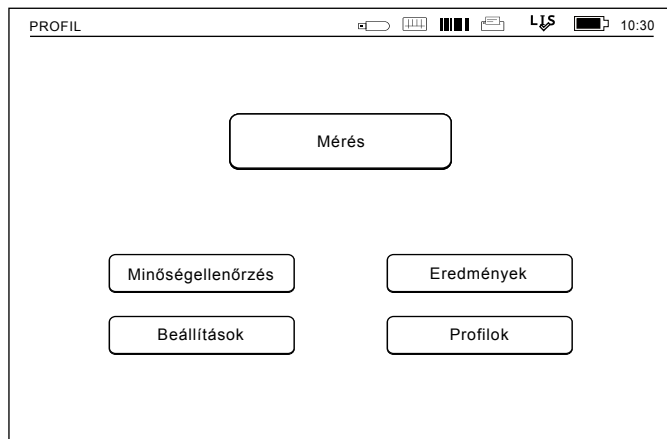

15. kép

A LIS csatlakozás állapota:



LIS aktív



LIS offline



LIS függőben

A POCT állapota:



Üzenetek besorolva



A készülék le van zárva

Az áramforrás állapota:



A hálózati csatlakozó állapota
rendben



Hálózati csatlakozó-rendellenesség
(piros szimbólum)



Az akkumulátor állapota
rendben



Az akkumulátor töltöttsége
alacsony (piros szimbólum)



Az óra-elem töltöttsége
alacsony (piros szimbólum)

További szimbólumok:



Vonalkódolvasó



Nyomtató



USB tárolóeszköz



Billentyűzet

Feeder

QR go adagoló
csatlakoztatva

16. kép

Az állapotjelző terület
szimbólumai

Elrendezés

A felhasználói felület képernyőterülete 5 funkcionális területre oszlik (lásd **17a**, **b. kép**):

1. Állapotjelző terület

Szimbólumokon keresztül jelzi a QuikRead go Instrument állapotát.

2. Értesítési terület

A művelet jelen fázisát jelzi színek segítségével. A kiindulási szín a szürke, míg a zöld szín arra utal, hogy valami éppen folyamatban van; a sárga arra utal, hogy felhasználói beavatkozás szükséges, a piros pedig hibát jelez.

3. Tartalom terület

Az aktuális adatok a képernyő közepén láthatók.

4. Információs terület

A legtöbb képernyőn kiegészítő segítő információk jelennek meg.

5. Navigációs terület

Standard navigáló gombok találhatóak a képernyő alján.



17a. kép Eredményképernyő



17b. kép Eredmény-információ képernyő

A felhasználói felület felépítése

A felület felépítése attól függően változik, hogy a Biztonságos bejelentkezés engedélyezve –e van a *Beállítások* → *Mérési folyamat* → *Karbantartás* → *Rendszergazdai beállítások* → *Biztonsági beállítások*-ban (lásd **18a, b. kép**):

Funkciójuk a következő fejezetben kerül ismertetésre.

A felhasználói felület felépítése a Biztonságos bejelentkezés engedélyezése nélkül:

1. Mérés
2. Minőség-ellenőrzés
3. Eredmények
4. Profilok
5. Beállítások

A felhasználói felület felépítése a Biztonságos bejelentkezés engedélyezésekor:

1. Mérés
2. Minőség-ellenőrzés
3. Eredmények
4. Beállítások
5. Kijelentkezés

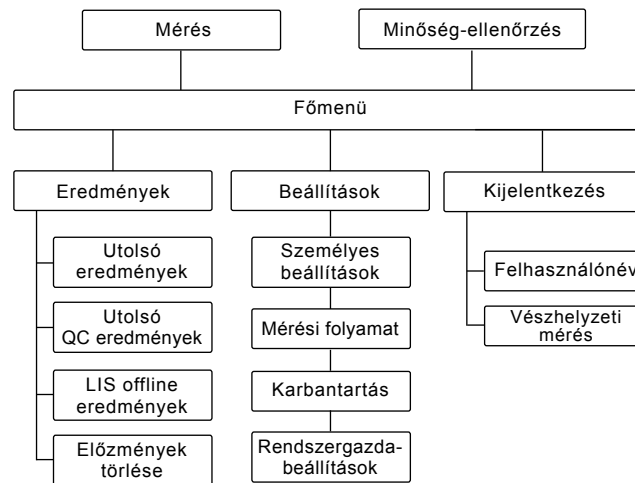
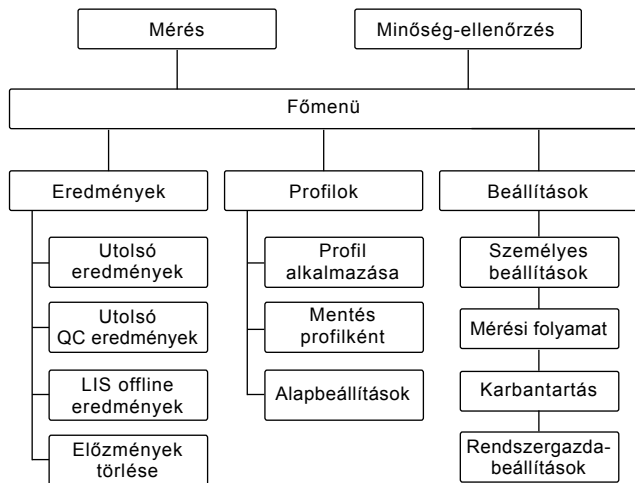

18a. kép

A felhasználói felület felépítése a Biztonságos bejelentkezés engedélyezése nélkül.

18b. kép

A felhasználói felület felépítése a Biztonságos bejelentkezés engedélyezésekor.

3 HASZNÁLAT

A QuikRead go Instrument használata 3 fő műveletre osztható:

- Mérés elvégzése
- Az eredmények megtekintése
- Beállítások megváltoztatása

Mérés elvégzése

A berendezés szükség szerint különféle mérési módokba állítható. Az alap mérési mód a leg egyszerűbb mérési protokollt alkalmazza, és új készülék esetén ez az alapértelmezett beállítás, ha a használatba vétel során nem változtatták meg (lásd **19. kép**).

Kizárólag QuikRead go reagenskészlet használható a mérés elvégzéséhez. Használat előtt olvassa el a megfelelő QuikRead go reagenskészlet használati utasítását. A használati utasítás részletesebb információkat tartalmaz a tesztek elvégzését és a minták kezelését illetően.

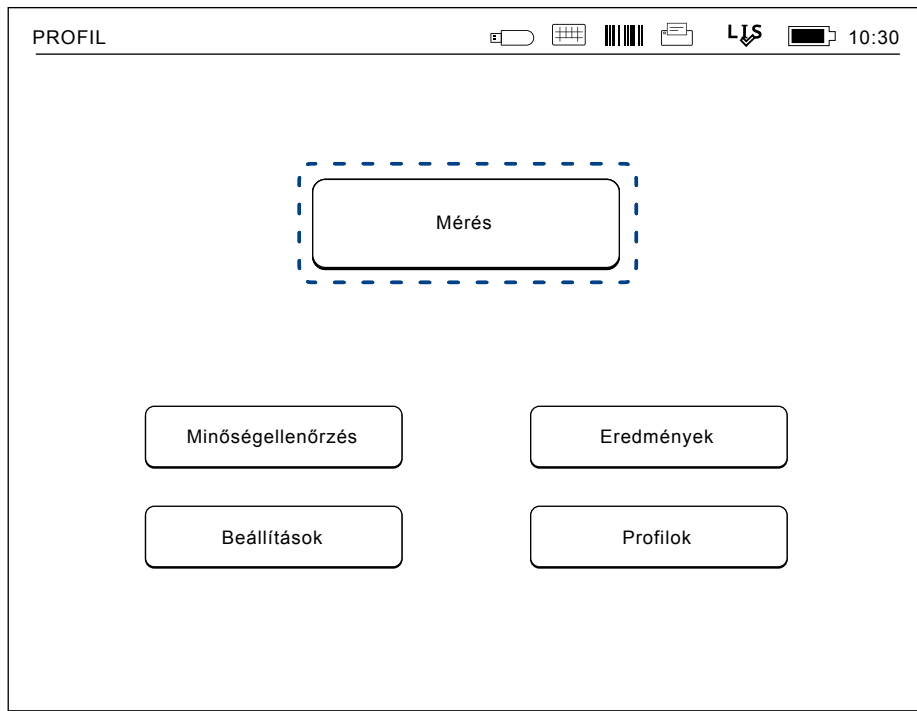

19. kép

Kezdjen el egy alap mérést a *Mérés* kiválasztásával a Főmenün belül.

Mérés elvégzése alap mérési módban

A QuikRead go Instrument alap mérési módjában elvégzi a mérést, majd a képernyőn megjeleníti az eredményt a reagens adataival együtt.

A mérés elvégzéséhez a következőket kell tennie:

1. A főmenüben válassza ki a *Mérés* gombot, majd kövesse a képernyőn megjelenő utasításokat (lásd **19. kép**).
2. Helyezzen egy küvetát helyes pozícióban a mérőrekeszbe. A küvetta vonalkódjának Ön-nel szemben kell lennie (lásd **20. kép**).
Megjegyzés: ne nyúljon bele és ne tegyen semmilyen tárgyat a mérőrekeszbe.
3. A fedő bezárul, és a berendezés elkezdja a mérést.
4. A mérés végeztével az eredmények megjelennek a kijelzőn, és miután a küvetta kiemelkedik a mérőrekeszből, eltávolítható. Válassza az *Eredmények infót* a további információk megtekintéséhez (lásd a **17b. kép**).
5. Távolítsa el a küvetát. Az eredmény ezután eltűnik a kijelzőről. A *Lásd korábbi eredmény* opció kiválasztásával ismét megjeleníthető.
6. Ha egy új mérést szeretne elvégezni, helyezzen egy új küvetát a mérőrekeszbe. A *Mégse* kiválasztásával visszajut a Főmenübe.

20. kép

Helyezzen egy küvetát a mérőrekeszbe úgy, hogy a vonalkód Ön felé nézzen.

Minőség-ellenőrzés mód

A QuikRead go Instrument egy külön eredmény-történet fájljal rendelkezik a minőség-ellenőrző minták számára. A minőség-ellenőrző minták mérése ugyanúgy történik, mint a normál mintáké, de az eredmények egy külön eredmény-fájlban tárolódnak. Minőség-ellenőrző mérés elvégzéséhez válassza a *Minőség-ellenőrzés* pontot a Főmenüben, majd kövesse a képernyőn megjelenő utasításokat.

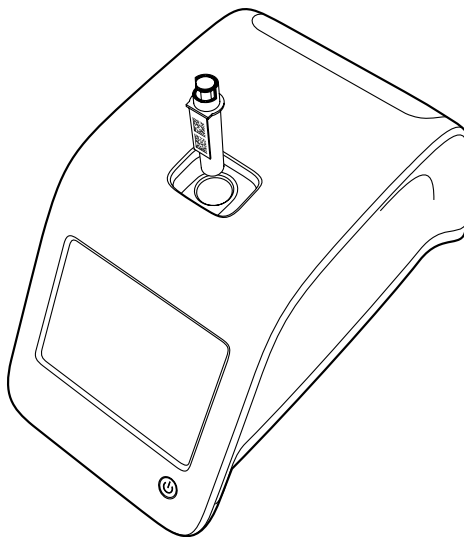

Egyéb mérési módok

A berendezés az alap mérési mód mellett különböző mérési módokban használható. Az opcionális protokollok közé tartozik a betegazonosító, kezelő azonosító használata, az eredmények kinyomtatása vagy átküldése LIS-re (Laboratóriumi Információs Rendszer). A mérési protokoll a beállítások menüpontban adható meg, ahol ezek az opciók engedélyezhetők vagy letilthatók. Ha a *Biztonsági bejelentkezés engedélyezve van*, akkor az helyettesíti a Kezelő azonosítóját.

A kezelő és a betegazonosító vonalkódolvasóval vagy a berendezés virtuális billentyűzetén vagy egy külső billentyűzetén keresztül vihető be. A felhasználó beviszi a kezelő és betegazonosítókat a mérés előtt. Opcionálisan egyik vagy mindkét azonosító használata letiltható a beállításokban. A kezelő azonosítója úgy is beállítható, hogy a legutóljára bevitt értéket mutassa. A felhasználó megváltoztathatja a kezelő azonosítóját a mérés előtt a legutóbbi azonosító felülírásával.

A mérési eredmények nyomtatóra és/vagy LIS-re küldhetők a nyomtató vagy a LIS átküldés opció engedélyezésével.

Eredmények

Az eredmények tárolása az *Eredmények* fájlban történik, ahol megnézhetők, kinyomtathatók vagy USB-tárolóra küldhetők. Az *Eredmények* fájl menüje a következő pontokból áll: *Utolsó eredmények*, *Utolsó QC eredmények*, *LIS offline eredmények* és *Előzmények törlése*.

A LIS offline eredmények a QuikRead go Instrument memóriájában tárolt eredmények, mely normálisan LIS-hez van csatlakoztatva, de ideiglenesen LIS offline módban van, például otthoni vagy körtermi vizit alkalmával.

Az eredmények megtekintése

Az eredmények megtekintéséhez válassza az *Eredményeket* a Főmenüben. Az *Utolsó eredmények*, *Utolsó QC eredmények*, *LIS offline eredmények* közül választhat. Az eredmények *Idő*, *Próba* vagy *Betegazonosító* szerint rendezhető sorba a megfelelő gombok lenyomásával. Az eredmény sor megérintésekor részletes információ jelenik meg az adott mérésről.

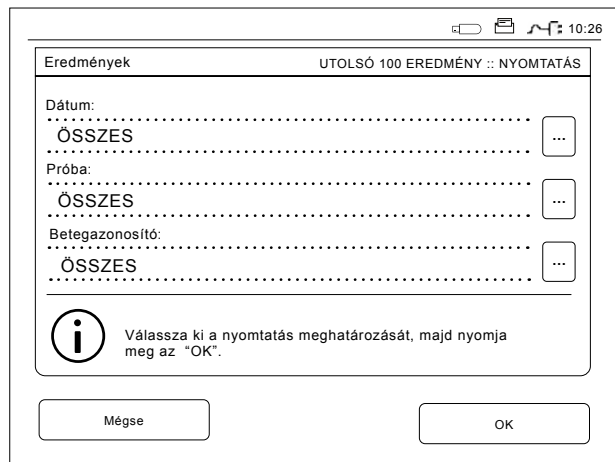

21. kép
Előzmények törlése

Előzmények törlése

Az *Előzmények törlése* véglegesen kitörli az összes eredményt a korábbi eredmények fájlból. A készülék megerősítést kér a törlés előtt.

Az eredmények nyomtatása

Az eredmények kinyomtatásához válassza az *Utolsó eredmények* lehetőséget. Egy eredmény sor megérintésével egyetlen eredményt nyomtathat ki. Az eredményeket *Idő*, *Próba* vagy *Betegazonosító* szerint is lehet nyomtatni. Érintse meg a kívánt rendezési feltételt, majd érintse meg a *Nyomtatás* gombot. Válassza ki a nyomtatni kívánt eredményeket a  gombokkal (lásd: 21. kép). A nyomtatás megkezdéséhez kattintson az *OK* gombra.

Az eredmények átvitele USB tárolóeszköze

Az eredmények átvihetők USB tárolóeszköze. Csatlakoztasson egy USB tárolóeszközt az USB porthoz. Válassza az *Átvitel USB-re* pontot, válassza ki az átvinni kívánt eredményeket, majd nyomja meg az *OK* gombot (lásd "Eredmények nyomtatása" rész). Ne távolítsa el az USB tárolóeszközt, amíg az átvitel be nem fejeződött. Az átvitel végeztével az "Az USB eszközre való átvitel kész. Az USB tárolóeszköz biztonságosan eltávolítható." üzenet jelenik meg.

Offline eredmények küldése LIS/HIS-re

Az összes eredmény, mely nem került átküldésre a LIS-re, megtekinthető a *LIS offline eredmények* kiválasztásával. A *Küldés LIS-re* kiválasztásával az eredmények átkerülnek a LIS rendszerre, majd a sikeres átküldést követően az eredmények kitörölődnek a LIS offline memóriából. A *LIS offline eredmények::Törlés* kiválasztásával az eredmények törlődnek anélkül, hogy a LIS-re átkerüljenek.

A QuikRead go Instrument az indítás során, a főmenübe lépés során és minden mérés után automatikusan ellenőrzi a LIS kapcsolatot. Ha elérhető kapcsolat, és vannak adatok a LIS offline eredménytörténetében, a LIS01-A2 kapcsolat esetén a műszer automatikusan javasolja az offline eredmények elküldését a LIS-nek.

POCT1-A2 kapcsolat esetén a LIS offline eredmények automatikusan elküldésre kerülnek a LIS-nek.

Beállítások

A QuikRead go Instrument az érintőképernyőn keresztül konfigurálható. A beállítások 4 fő kategóriára oszlanak.

- Személyes beállítások
- Mérési folyamat
- Karbantartás
- Rendszergazda beállítások

A személyes beállítások és a mérési folyamat beállításai változásának elmentése profilok formájában történik, és később előhívhatók a profil kiválasztásával az indításnál. Ellenkező esetben a változtatások csak a műszer leállításáig fognak tartani.

A gyári beállítások megváltoztatása a Beállítás varázsló segítségével történik. Az első indításkor a berendezés a gyári beállításokat alkalmazza. Amennyiben a Biztonsági bejelentkezés engedélyezve van, különböző felhasználói szerepkörök léteznek különböző felhasználói jogokkal, lásd a Felhasználói szerepkörök és jogok táblázatot a 104. oldalon.

Személyes beállítások

A személyes beállításokban a kezelő beállíthatja vagy kiválaszthatja a felhasználóval kapcsolatos beállításokat (lásd **22. kép**). Ezek a beállítások ideiglenesen használhatók a berendezés kikapcsolásáig. További használathoz a beállításokat el kell menteni profil formájában (lásd "Profilok" rész). A folyamatos használathoz a beállításokat a Beállítás varázslóban kell konfigurálni: *Beállítások* → *Mérési folyamat* → *Karbantartás* → *Alapbeállítások*.

Nyelv

A nyelv kiválasztása a Beállítás varázslóban történt meg. Itt lehetőség van a nyelv megváltoztatására a *Nyelv* gomb megnyomásával, majd a kívánt nyelv kiválasztásával. A változtatást fogadja el az *IGEN* vagy utasítsa el a *NEM* gombbal.

Képernyő

A képernyő fényereje beállítható a *Képernyő* pont kiválasztásával. A képernyő fényerejének növeléséhez vagy csökkentéséhez használja a nyíl gombokat. A változtatást fogadja el az *OK*, vagy utasítsa el a *Mégse* gombbal.

Hangerő

A hangerő beállítható a *Hangerő* gomb kiválasztásával. Állítsa be a Billentyűzet hangerejét és a Riasztás erősségét a nyíl gombok megérintésével. A változtatást fogadja el az *OK*, vagy utasítsa el a *Mégse* gombbal.

Alacsony energiafelvétel

Az az idő, amelynek elteltével a QuikRead go Instrument bezárja a fedelet – anélkül, hogy alvó módba váltana –, beállítható az *Alacsony energiafelvétel* → *Csak a fedelet csukja le* lehetőség kiválasztásával. A bezárásig eltelt időt a nyíl gombokkal lehet beállítani.

22. kép

Személyes beállítások menü

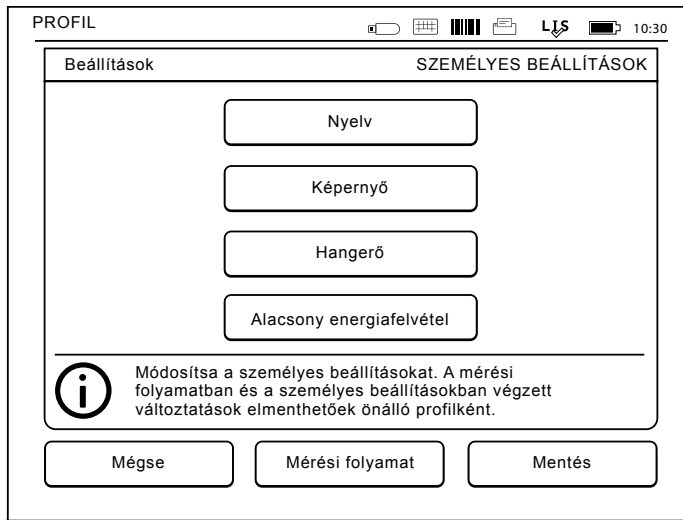

Ha a készüléket a megadott ideig nem használják, a fedele becsukódik, de nem lép alvó módba (a hibernálási funkcióval). Ebben az üzemmódban nem szakad meg a LIS/HIS rendszerrel való kapcsolat. Az az idő, amelynek elteltével a QuikRead go Instrument alvó módba vált, beállítható az *Alacsony energiafelvétel* → *Teljes készenlét lehetőség kiválasztásával*. A bezárásig eltelt időt a nyílombokkal lehet beállítani. Ha a készüléket a megadott ideig nem használják, a mérést nem végző módból az alvó módba lép. Az alvó módba váltáskor megszakad a LIS/HIS rendszerrel való aktív kapcsolat. A beállítások elfogadásához válassza az *OK* lehetőséget, illetve az elvetésükhöz a *Mégse* lehetőséget.

A személyes beállítások változtatásainak mentése

Miután mindent beállított a személyes beállításokban, válassza a *Mentés* gombot.

A beállítások mentése profilként későbbi használatra.

A Főmenüben válassza a *Profilokat*.

Válassza a *Mentés profilként* opciót, válasszon egy üres profilt és nevezze el azt, vagy válasszon egy profilt, amit módosítani szeretne, adjon a profilnak egy új nevet, ha szükséges, és fogadja el az *OK* gombbal.

Mérési folyamat

A Mérési folyamat beállításában a kezelő beállíthatja vagy kiválaszthatja a laboratóriummal/munkával kapcsolatos beállításokat, mint pl. a kezelő és a betegazonosító, nyomtatás, LIS-átvitel és néhány méréssel kapcsolatos paraméter (lásd **23. kép**). Ezek a beállítások kiválaszthatók ideiglenes használatra a változtatások elvégzése után a *Mentés* kiválasztásával.

További használathoz a beállításokat el kell menteni profil formájában. A folyamatos használathoz a beállításokat a Beállítás varáslóban kell konfigurálni: *Beállítások* → *Mérési folyamat* → *Karbantartás* → *Alapbeállítások*.

Kezelő azonosítója

Ez a felhasználót azonosítja.

- *Kezelő azonosítója OFF (KI)*: A berendezés nem igényel kezelő-azonosítót.
- *Kezelő azonosítója ON (BE)*: A Kezelő azonosítóját meg kell adni minden mérés előtt, és az azonosítót hozzárendeli a teszteredményekhez.
- *Kezelő azonosítója ON (BE) + Javaslat korábbi*: A berendezés az előző azonosítót ajánlja fel használatra, de az meg is változtatható.

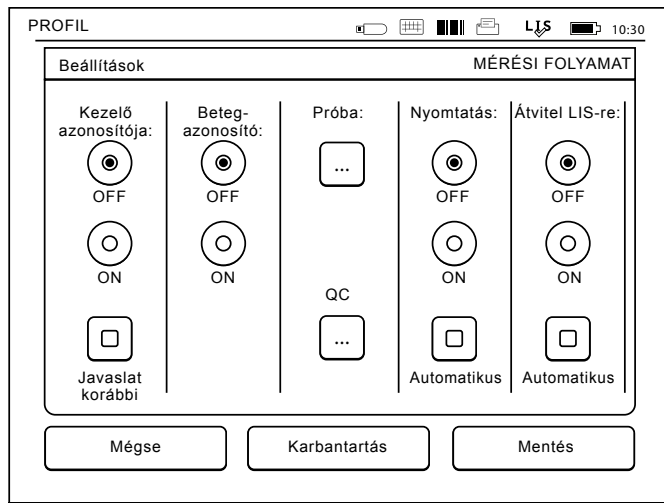

23. kép

Mérési folyamat menü

Betegazonosító

Ez a beteg mintáját azonosítja.

- **Betegazonosító OFF (KI):** A berendezés nem igényel Betegazonosítót.
- **Betegazonosító ON (BE):** A Betegazonosítót meg kell adni minden mérés előtt, és az azonosítót hozzárendeli a teszteredményekhez.

Próba paraméterei

Néhány, a méréssel kapcsolatos paraméter változtatható itt meg. A változtatásokhoz meg kell adni a Rendszergazda jelszavát, ami a QRGASET. Válassza a  / Próba paraméterei lehetőséget, majd a megfelelő *Próba* lehetőséget. Megjelenik a beállítandó paraméterek listája.

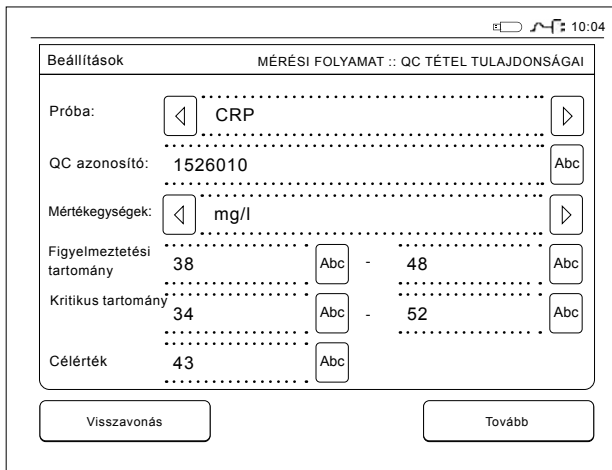

Beállítások MÉRÉSI FOLYAMAT :: QC TÉTEL TULAJDONSÁGAI

Próba: < CRP >

QC azonosító: 1526010 Abc

Mértékegységek: < mg/l >

Figyelmeztetési tartomány 38 Abc - 48 Abc

Kritikus tartomány 34 Abc - 52 Abc

Célérték 43 Abc

Visszavonás Tovább

Minőség-ellenőrzés elvégzése

Az alábbi beállítások a minőség-ellenőrzésre szolgálnak. A minőség-ellenőrzés automatizálásához használhatók minőség-ellenőrzési tételszámok. Beírhatja és szerkesztheti a minőségellenőrzési tételeket. Ha a POCT1-A2 használatban van, ide lehet beírni a LIS / HIS részére küldendő új tétel adatait, de manuálisan nem szerkeszthetők.

A minőség-ellenőrzés beállítható úgy, hogy csak figyelmeztetést adjon, vagy úgy, hogy letiltsa a betegminták mérését, ha a minőség-ellenőrzési mérés eredménye a kritikus tartományon kívül esik. Sikeres minőség-ellenőrzési mérés után a készülék újra engedélyezi a betegminták mérését. A QC ellenőrzése lehetőség OFF, majd ON állapotba kapcsolásával is visszaállítható a QC lezárás beállítás

állapota, és újra lehet betegmintákat mérni.

A minőség-ellenőrzés bekapcsolásához válassza a  / QC lehetőséget, és írja be a rendszergazda jelszavát, QRGASET (lásd 24. kép).

- **QC ellenőrzése: OFF:** A készülék nem végez minőség-ellenőrzést.
- **QC ellenőrzése: ON:** A készülék végez minőség-ellenőrzést.
- **QC lezárás:** Ha ez a lehetőség van kiválasztva, a készülék zárolt állapotba kerül, ha a minőség-ellenőrzés eredménye a kritikus tartományon kívül esik.

Egy új minőség-ellenőrzési minta beállításához vegye el az alábbiakat:

1. Válassza a *Beállítások* → *Mérési folyamat* → *QC* lehetőséget, majd írja be a rendszergazda jelszavát.
2. Válassza az *Új tételszám* lehetőséget.
3. Válassza ki a próbát a *Próba* listából.
4. Írja be a *QC azonosító* értékét (kötelező).
5. Válassza ki a mértékegységet a *Mértékegységek* listából (kötelező).
6. Állítsa be a *Figyelmeztetési tartomány* határait (opcionális).

Megjegyzés: A tizedes számjegyeket nem vesszővel, hanem ponttal kell elválasztani.

7. Állítsa be a *Kritikus tartomány* határait (kötelező).
8. Állítsa be a *Célérték* értékét (kötelező).
9. Válassza a *Tovább* lehetőséget.
10. Írja be a lejárat dátumot (kötelező).
11. Az elfogadáshoz kétszer nyomja meg az *OK* gombot.

24. kép

QC tételszám jellemzői

12. Válassza a *Vissza* lehetőséget.

13. Válassza a *Mentés* lehetőséget.

Ezzel megtörtént a minőség-ellenőrzési tételszám meghatározása. A tételszám tulajdonságai megváltoztathatók vagy törölhetők a sor megjelölésével és a *Szerkesztés* illetve *Törlés* lehetőségek kiválasztásával. Minőség-ellenőrzési mérés indításakor a minőség-ellenőrzési tételszám kiválasztható a listából a  gombbal.

Nyomtatás

- *Nyomtatás OFF (KI)*: A berendezés nem ajánlja fel a nyomtatást. Az eredmény azonban így is kinyomtatható a Mérés/Eredmény képernyőn a *Nyomtatás* kiválasztásával.
- *Nyomtatás ON (BE)*: A követta felemelése után a készülék megkérdezi: "Aktuális eredmény nyomtatása?" Fogadja el a nyomtatást az *Igen* kiválasztásával. Utasítsa el a nyomtatást a *Nem* kiválasztásával.
- *Nyomtatás ON (BE) + Automatikus mód*: A készülék minden mérési eredményt automatikusan kinyomtat.

LIS-átvitel

- *Átvitel LIS-re OFF (KI)*: A berendezés nem továbbítja az eredményeket a Laboratóriumi Információs Rendszerre.
- *Átvitel LIS-re ON (BE)*: A nyomtatást követően, ha a funkció be van kapcsolva, a berendezés megkérdezi: "Eredmény átküldése a LIS-re?" Hagyja jóvá a továbbítást az *Elfogadás* kiválasz-

tásával. Utasítsa el az *Elutasít* kiválasztásával. Az eredménykártyán válassza a *Megjegyzés* lehetőséget, ha az eredmény átvitele előtt megjegyzést szeretne hozzáadni az eredményhez.

- *Átvitel LIS-re ON (BE) + Automatikus*: A készülék automatikusan továbbítja a mérési eredményeket a LIS-re.

A LIS csatlakozással kapcsolatos további részletekért forduljon a rendszergazdájához.

A Mérési folyamat és a Személyes beállítások mentése a Profilokba további felhasználás céljából

A fenti beállítások kívánság esetén elmenthetők a *Profilokba* (lásd a "Profilok" részt): A Főmenüben válassza a *Profilokat*. Válassza a *Mentés profilként* opciót, válasszon egy üres profilt és nevezze el azt, vagy válasszon egy profilt, amit módosítani szeretne, adjon a profilnak egy új nevet, ha szükséges, és válassza az *OK* gombot.

Karbantartási beállítások

A berendezéssel kapcsolatos beállításokat a Karbantartási menüben végezheti el: *Beállítások* → *Mérési folyamat* → *Karbantartás*.

Alapbeállítások

Ha az állandó beállításokon szeretne módosítani, akkor azokat az *Alapbeállításokon* keresztül hajthatja végre. Az alapbeállítások ugyanazokat a beállításokat tartalmazzák, mint a Beállítás varázsló.

Dátum és Idő

A dátum és idő a *Dátum és Idő* kiválasztásával állítható be. Ehhez az alábbi utasításokat kell követni:

1. Válassza ki a *Szerkesz.* Pontot az *Idő* sorban.
2. Állítsa be az időt a nyíl gombokkal.
3. Válasszon a 12 órás és a 24 órás megjelenítés között.
4. Az *OK* gombbal fogadja el a változtatást.
5. Nyomja meg a *Szerkesz.* Gombot a *Dátum* sorban.
6. Állítsa be a dátumot a nyíl gombokkal.
7. Válassza ki a dátum formátumát.
8. Fogadja el az *OK* gombbal a változtatásokat és erősítse meg azokat az *OK* gombbal a következő képernyőn.
9. Válassza az *OK* gombot a beállítások folytatásához.

Hibanapló

A készülék hibakódjai a memóriában vannak eltárolva. A hibakódok között a jobb oldali fel és le nyilakkal görgethet, vagy sorba rendezhetők az *Idő* vagy *Hibakód* kiválasztásával.

A hibakódok átvihetők egy USB tárolóeszköze.

1. Válassza az *Átvitel USB-re*.
2. Csatlakoztasson egy USB tárolóeszközt az USB porthoz. Várjon, amíg a képernyőn a következő üzenet jelenik meg: "Az USB eszközre való átvitel kész. Az USB tárolóeszköz biztonságosan eltávolítható."
3. Válassza az *OK* gombot, és távolítsa el az

USB tárolóeszközt.

4. Válassza a *Vissza* gombot a *Karbantartási* menübe való visszatéréshez.

A Hibanapló törlése gomb minden hibakódot kitöröl a memóriából. A törlés előtt egy megerősítő üzenet jelenik meg.

1. A változtatást fogadja el az *IGEN* vagy utasítsa el a *NEM* gombbal.
2. Válassza az *OK* gombot a Hibanapló törlése képernyőn.
3. Válassza a *Vissza* és a *Mégse* gombot, és térjen vissza a Főmenübe.

Önellenőrzés

A berendezés ellenőrzi saját működését a megfelelő működés biztosítása érdekében. Hajtson végre egy *Önellenőrzést* az *OK* gomb kiválasztásával. Térjen vissza a *Karbantartáshoz* az *OK* gombbal.

Szoftverfrissítés

A QuikRead go Instrument szoftvere határozza meg a készülék működését. Szükség esetén a készülék szoftvere frissíthető a legújabb verzióra. Az új szoftver a softwareupdate.quikread.com weboldalon lesz elérhető vagy kérésre USB tárolóeszközön szállítjuk. Válassza a *Beállítások* → *Mérési folyamat* → *Karbantartás* → *Szoftverfrissítés* lehetőséget.

Ha a műszernek akku-egysége van, a frissítés megkezdése előtt vegye le. Az új szoftvert USB tárolóeszközön szállítjuk. Csatlakoztassa a tárolóeszközt az egyik USB csatlakozóhoz. A képer-

nyőn megjelenik az aktuális és az új szoftver verziószáma. A frissítés megerősítéséhez válassza az *Igen* lehetőséget. A szoftverfrissítés befejeződése után a következő üzenet jelenik meg: „Az *USB tárolóeszköz biztonságosan eltávolítható. A frissítés folytatódik az újraindítást követően és a készülék képernyője 30 másodpercig üres marad. Ne kapcsolja ki a készüléket míg a frissítés folyamatban van. Az újraindításhoz nyomja meg az OK gombot.*” Válassza az *OK* lehetőséget. Ezután pedig a következő üzenet jelenik meg a képernyőn: „*A szoftverfrissítés befejezéséhez a készüléket újra kell indítani. Nyomja meg az Újraindítás gombot.*” A QuikRead go Instrument újraindul és megjelenik a Főmenü.

Ezután az USB tárolóeszköz biztonságosan eltávolítható.

Az érintőképernyő kalibrálása

Az érintőképernyő kalibrálható a gombok használatosságának optimalizálása érdekében. Kezdje el a kalibrálást az *Érintőképernyő kalibrálása* kiválasztásával. Kalibrálja az érintőképernyőt a fekete körök egymás utáni megérintésével. Ha "Az érintőképernyő kalibrálása sikeresen megtörtént" felirat jelenik meg, válassza az *OK* gombot.

Termékinformációk

A Berendezésről képernyőn a következő adatok láthatók:

- A készülék sorszáma
- A szoftververzió száma
- A LIS-kapcsolat részletei

Karbantartási naplók

A készülék naplók, valamint a biztonsági naplók átvihetők USB tárolóeszközre Biztonsági naplózás-hoz állítsa be az LIS bejelentkezést ON-ra (*Rendszergazdai beállítások* → *LIS funkciók*), indítsa újra a műszert, és használja a műszert a szokásos módon a szükséges ideig. A biztonsági naplókat továbbá törölni is lehet. Az adatok USB tárolóeszközre való átvitele nem üríti ki a napló fájlokat.

Rendszergazda-beállítások

A rendszergazdai beállítások (*Beállítások* → *Mérési folyamat* → *Karbantartás* → *Rendszergazdai beállítások*) segítségével a rendszergazdák elvégezhetik a LIS-kapcsolat, az időzóna, a Biztonsági beállítások és a QuikRead go Instrument adagolójának beállításait. Innen indítható a *Gyári beállítások visszaállítása* is.

A Rendszergazdai beállítások megváltoztatásához szükséges jelszó: QRG0SET. A jelszó kérése a felhasználó szándékának megerősítésére szolgál, hogy a felhasználó ne nyithassa meg ezt az oldalt véletlenül.

GMT (Greenwich Mean Time)

A GMT univerzális idő, amelyhez a készülék órája be van állítva. A GMT nem látható a felhasználó számára, az a készülék belső órájaként üzemel.

A GMT beállítható a dátum és az idő megadásakor nyílombokkal.

Belső óra

- A dátum és az idő a gyárban a GMT-hez lett beállítva.
- A dátum és az idő naponta egyszer, a készülék indításánál, tárolódik a memóriában.
- Ha az óra eleme lemerül, az óra megáll. Amikor az elemet kicserélik, az óra az utoljára elmentett időnél folytatódik. Az időt a Rendszergazda-beállításoknál lehet beállítani, melyhez jelszó szükséges. Az új beállított idő nem lehet korábbi az utoljára elmentett időnél. Korábbi idő beállítása hibaüzenetet eredményez.

Helyi idő

- Állítsa be az időt a helyi idő szerint (*Beállítások* → *Mérési folyamat* → *Karbantartás: Dátum és idő*)
- Az óra elemének cseréje után be kell állítani a dátumot és az időt. Az idő nem állítható be az utoljára elmentett GMT-nél több mint 24 órával korábbira. Korábbi idő megadása a következő hibaüzenetet eredményezi: "Dátum beállítása sikertelen. Az idő a régi."

Biztonsági beállítások

Ha a Biztonsági beállítások ON-ra vannak állítva, a felhasználónak mindig be kell jelentkeznie a QuikRead go Instrument egy kezelői azonosítóval és jelszóval, mielőtt elkezdi használni a műszert. Csak vészhelyzeti mérések mérhetők egy kezelői azonosítóval, jelszó nélkül. Minden felhasználónak szerepe van és felhasználói fiókra van szükség operátor azonosítóval, teljes névvel és jelszóval. Felhasználói szerepek

Admin:

- műszerként csak egy, operátor azonosító az ADMIN. Az azonosító nem módosítható.

Felügyelő:

- mindenhez hozzáfér, kivéve a gyári alaphelyzetbe állítást és a biztonsági naplók törlését.

Normál felhasználó:

- beállíthatja a felhasználó-specifikus beállításokat.
- megtekintheti a QC és a LIS offline eredményeit, és opcionálisan a régi betegek eredményeit.
- minőség-ellenőrzés mérések új QC tételeket adhat helyileg. A minőségellenőrzésnek bekapcsolva kell lennie.
- Láthatja a hibnaplót, és átviheti a naplót egy USB-tárolóeszközre.
- A nem elérhető szolgáltatások szürkén jelennek meg.

Lásd a tartalom 104. oldalán a felhasználói szerepet és jogokat.

25. kép

Biztonsági beállítások

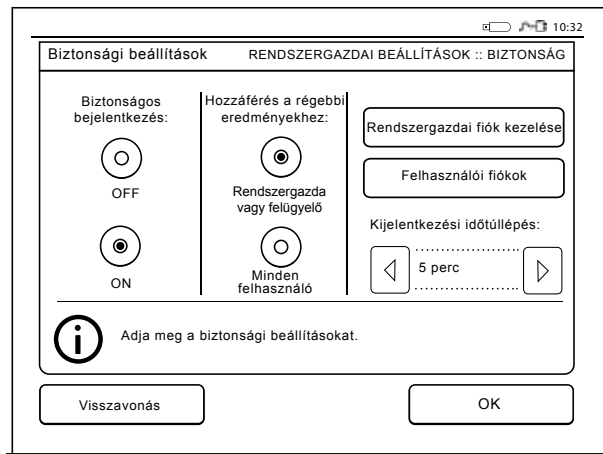

A biztonsági beállítások használatához használja a *Beállítások* → *Mérési folyamat* → *Karbantartás* → *Rendszergazdai beállítások* → *Biztonsági beállítások menüpontot* (lásd **25. kép**).

- Válassza a *Biztonsági bejelentkezés* BE lehetőséget.
- Adja meg a hozzáférést a régi eredményekhez.
- A rendszergazdai jelszó megváltoztatható az admin fiók kezelése menüben. Az alapértelmezett admin jelszó a QRGOSSET.
- Állítson be felhasználói és felügyeleti fiókokat a felhasználói fiókokba.
- Állítsa be az időt, amikor a felhasználó kijelentkezik. Ez különbözik az Energiatakarékosság módban a teljes készenléti üzemmódot használja, akkor a felhasználó ki fog jelentkezni amikor a QuikRead go Instrument alvó üzemmódba lép. A felhasználó manuálisan is kijelentkezhet. Elvesztett vagy elfeledett rendszergazdai jelszó esetén kérjen ideiglenes jelszót a **softwareupdate.quikread.com** webhelyen. A folytatáshoz műszeres sorszámmra lesz szüksége. Az ideiglenes jelszó egy héten át érvényes, és csak egyszer használható fel a műszer gyári beállításának visszaállítására.

LIS beállítások

A LIS beállítások opción belül módosíthatók az adatátvitelhez szükséges LIS beállítások (*Beállítások* → *Mérési folyamat* → *Karbantartás* → *Rendszergazdai beállítások*). Az adatátvitel tör-

ténhet soros vagy LAN-csatlakozással. A TCP/IP beállításoknak be kell lenniük állítva még mielőtt a LAN csatlakozás létrejön. A LIS csatlakozással kapcsolatos további információért forduljon a szolgáltatóhoz.

LIS-funkciók

Válasszon a következő funkciók esetében az OFF (KI) vagy ON (BE) lehetőségek közül.

- *LIS log*. Ha az ON (BE) lehetőség van kiválasztva, akkor a LIS-átvitel be lesz jegyezve.
- *QC eredmények azonosítása*. Ha az ON (BE) lehetőség van kiválasztva, akkor a QC eredmények külön azonosítót kapnak a LIS-kapcsolat során.
- *LIS késleltetés*. Ha az ON (BE) lehetőség van kiválasztva, akkor rövid késleltetés áll fenn a két egymást követő eredmény LIS-re való elküldése közben. A késleltetés hasznos lehet torlódási problémáknál a régebbi típusú soros csatlakozók esetében.
- *További azonosító*. Ha az ON (BE) lehetőség van kiválasztva, akkor a Betegazonosítón és a Kezelő azonosítóján kívül, egy harmadik azonosító is megadható, pl. a beteg születési dátuma vagy az orvos azonosítója.

A További azonosítót olyan QuikRead go Instrument is lehet használni, amelyik nincs a LIS-re csatlakoztatva.

POCT1-A2 funkciók

Válasszon a következő lehetőség közül OFF (KI)

vagy ON (BE).

- *Kezelő felhasználóneve*. Ha az ON (BE) lehetőség van kiválasztva, akkor a QuikRead go Instrument használata előtt az összes felhasználó köteles bejelentkezni.
- *Betegazonosító hitelesítése*. Ha az ON (BE) lehetőség van kiválasztva, akkor az eredmények LIS-re való átküldése előtt a beteg azonosítója össze lesz hasonlítva a lehúzott beteglistával.
- *Betegadatok megtekintése*. Ha az ON (BE) lehetőség van kiválasztva, akkor a mérés megkezdése előtt megtekinthetők a beteg adatai.
- *Vészhelyzeti gomb látható*. KI állásban a vész-mérés le van tiltva a bejelentkezési képernyőn. A vészhelyzeti mérés a LIS-hez nem csatlakoztatott QuikRead go Instrument műszerekkel is elvégezhető.

TCP/IP beállításai

Válassza ki a használt LIS-kapcsolat típusát. A helyes beállításokat a LIS rendszerért felelős adminisztrátortól kell kérni.

WLAN beállításai

Válassza ki a használt WLAN-kapcsolat típusát a *Leolvasás* a *Kézi beállítás*. Csak az Aidian által biztosított adaptert használja. Az adaptert bármelyik szabad USB-porthoz csatlakoztathatja. **Megjegyzés:** Csak az elérhető legerősebb biztonsági eljárásmódot használja.

Karakterkódolás

Válassza ki a LIS01-A2 protokollhoz használt karakterkódolás típusát.

Gyári beállítások visszaállítása

A felhasználói felület visszaállítható a gyári beállításokra. A gyári beállítások visszaállításával az összes profil és eredmény törlődik, és a Hibanapló tartalma is kiürül. Olyan készülékekben, ahol a *Biztonsági bejelentkezés engedélyezve van*, a gyári beállítások visszaállításával a Biztonsági naplók is törlődnek. A gyári beállítások visszaállítását követően újra ki kell alakítani az összes felhasználói fiókot.

Gyári beállítások

Ez a rész csak a gyártó használatára készült.

Profilok

A felhasználó által megadott beállítások későbbi használatra profilként menthetők. Négy különböző felhasználói profil menthető el a készülék memóriájába. A profilok nem használatosak, amennyiben a *Biztonsági bejelentkezés engedélyezve van*.

Profil létrehozása

Amikor a berendezés beállítása a kívántak szerint megtörtént, a beállítások elmenthetők profilként:

1. Válassza a *Mentés profilként* gombot.
2. Válasszon egy (üres) profilt.
3. Adjon nevet a profilnak.
4. Válassza az *OK*-t.

Profil alkalmazása

Válassza a *Profil alkalmazása* gombot. Válassza ki a kívánt profilt.

Alapbeállítások

Az *Alapbeállítások* a Beállítás varázsló által beállított alapbeállításokat hívja elő.

4 KARBANTARTÁS

A QuikRead go Instrument úgy tervezték, hogy a lehető leginkább felhasználóbarát legyen, és ne igényeljen rendszeres karbantartást. Bármilyen javítás-sal kapcsolatban keresse a helyi forgalmazóját.

A berendezés kalibrálása

A berendezés gyárilag kalibrálva van. A készülék minden mérés alkalmával ellenőrzi megfelelő működését az önellenőrzés során. Hibás működés esetén hibaüzenet jelenik meg.

A mérésekhez tartozó teljes mérési görbét vagy határértéket definiáló kalibrációs adatok a követők címkéin található kódolt formában. Ezek az adatok minden mérés alkalmával automatikusan átkerülnek a készülékre.

A berendezés tisztítása

Időnként tisztítsa meg a készülék külsejét egy nem foszló vizes kendővel. Különös körültekintéssel tisztítsa meg a kijelzőt. Ügyeljen arra, hogy ne kerüljön folyadék a képernyő széleihez, a mérőrekeszbe vagy a csatlakozókhoz.

Szükség esetén enyhe mosószer alkalmazható. Ne használjon szerves oldószert vagy korrozív anyagokat. A kiömlött, potenciálisan fertőző anyagot nedvszívó papírzsebkendővel azonnal le kell törölni, a szennyezett területeket pedig 70%-os etil-alkohollal, Desicton (Kiilto), 0,5%-os nátrium-hipoklorittal vagy Super Sani-Cloth® csíraölő eldobható törölkendővel kell áttörölni. A biztonság érdekében használ-

jon vegyszerálló kesztyűt, és kövesse a biztonsági adatlap utasításait. A kiömlött anyag eltávolításához használt eszközöket, beleértve a kesztyűt is, veszélyes hulladékként kell kezelni.

Szoftverfrissítés

Az új szoftver USB tárolóeszköztől tölthető fel a készülékre, lásd 94. oldal. További információkért forduljon helyi forgalmazójához.

Az óra elemének cseréje

A berendezésben van egy elem, mely a belső órához szolgáltat energiát. Ha az óra elemének töltöttsége alacsony, figyelmeztető üzenet jelenik meg. Az óra eleme ugyanolyan típusúra cserélhető (CR 2032 3V).

1. Kapcsolja ki a készüléket (ha be van kapcsolva).
2. Húzza ki a tápkábelt.
3. Helyezze a berendezést az oldalára egy asztalon.
4. Nyissa ki az akkumulátorfedőt.
5. Ha az akkumulátor a helyén van, csatlakoztassa le a csatlakozót az akkumulátorról, majd távolítsa el az akkumulátort.
6. Vegye ki az óraelemet a tartójából.
7. Helyezzen be egy új óraelemet (CR 2032 3V típusú) az elemtartóba úgy, hogy a pozitív oldal Ön felé nézzen.
8. Ha akkumulátor van használatban, csatlakoztassa az akkumulátor csatlakozóját az akkumulátorhoz, majd tolja a helyére az akkumulátort, meggyőződve arról, hogy a helyére került. Zárja be az akkumulátorfedőt.

9. Fordítsa vissza a berendezést álló helyzetbe, majd csatlakoztassa a tápkábelt.
10. Indítsa el a készüléket a *Főkapcsoló* gomb megnyomásával.
11. Állítsa be a dátumot és az időt *Beállítások* → *Mérési folyamat* → *Karbantartás* → *Dátum és Idő*.

5 HIBAE LHÁRÍTÁS

A QuikRead go Instrument hibaüzeneteket jelenít meg és utasításokat ad a felhasználónak, ha hibát észlel. Kövesse a megjelenített utasításokat, és tanulmányozza e használati utasítás és a Quik-Read go készlet használati utasításának hibaelhárító táblázatát.

Ha segítségre van szüksége, vagy a készüléket javítani kell, keresse fel a helyi forgalmazóját.

| Hibaüzenet / Hibaelhárítás | Lehetséges ok | Javító intézkedés |
|--|---|---|
| Megjelenik a "Kérjük indítsa újra a QuikRead go készüléket" üzenetet tartalmazó hibakód. | A készülék ideiglenes hibája. | Indítsa újra a készüléket. Ha ez a hibaüzenet gyakran jelenik meg, vegye fel a kapcsolatot az ügyfélszolgálattal. |
| Megjelenik a "Kérjük, hívja az ügyfélszolgálatot" üzenetet tartalmazó hibakód. | A készülék tartós hibája. | Vegye fel a kapcsolatot az ügyfélszolgálattal. |
| "Az akkumulátor töltése alacsony. Kérjük, hogy a művelet folytatásához csatlakoztassa a töltőt." hibaüzenet jelenik meg. | Az akkumulátor alacsony töltöttségű. | Csatlakoztassa a tápegységet a QuikRead go Instrument tápcsatlakozóhoz. |
| "A küvetta pozíciója nem megfelelő. Vegye ki a küvetta." hibaüzenet jelenik meg. | A küvetta zárófoliájának egy darabja a küvetta nyakán maradt. | Távolítsa el a küvetta, amikor a berendezés felemelte azt. Győződjön meg arról, hogy minden darabot eltávolított a következő mérés elvégzése előtt. |
| | A berendezésnek mechanikai hibája van. | Ellenőrizze a fenti elemet. Ha ez nem segít, indítsa újra a készüléket. Ha a probléma továbbra is fennáll, vegye fel a kapcsolatot az ügyfélszolgálattal. |

| Hibaüzenet / Hibaelhárítás | Lehetséges ok | Javító intézkedés |
|--|--|---|
| "A mérés nem engedélyezett." | A reagenskapak hiányzik vagy a küvetta használt. | Ellenőrizze, hogy a küvétán van reagenskapak, és a fedő belső színes része nincs lenyomva. |
| | A vonalkódról nem olvasható le a tételszám. | Próbálja újra. Ha a probléma továbbra is fennáll, ne végezze el a mérést. |
| | A készlet tételszáma lejárt. | Dobja ki a lejárt készletet. Használjon egy újat. |
| | A küvetta hőmérséklete túl alacsony. | Hagyja a küvétát szobahőmérsékletűre melegedni. Mérjen ismét ugyanazzal a küvétával. |
| | A küvetta hőmérséklete túl magas. | Hagyja a küvétát szobahőmérsékletűre hűlni. Mérjen ismét ugyanazzal a küvétával. |
| "Próba törölve." | A vakminta túl magas. | Mérjen ismét ugyanazzal a küvétával. A vakminta mérése nem történt meg, vagy a minta interferáló anyagokat tartalmaz. Az utóbbi esetben a teszt nem végezhető el. |
| | Instabil vakminta. | |
| | Hiba a reagens hozzáadásakor. | Végezzen új mérést. Probléma adódott a reagens hozzáadása során. Győződjön meg arról, hogy a kupak megfelelően lett lezárva. |
| | Műszerhiba. | Végezzen új mérést. Ha ez az üzenet gyakran jelenik meg, vegye fel a kapcsolatot az ügyfélszolgálattal. |
| A QuikRead go Instrument nem indul el. | A tápegység nincs csatlakoztatva. | Csatlakoztassa a tápegységet, majd próbálja újra. |
| | A berendezésnek elektronikai hibája van. | Vegye fel a kapcsolatot az ügyfélszolgálattal. |

| Hibaüzenet / Hibaelhárítás | Lehetséges ok | Javító intézkedés |
|---|---|---|
| A képernyő érintőpanelje nem működik megfelelően. | Az érintőképernyő kalibrálása nem megfelelő, vagyis az aktív terület nem esik egybe a gombbal. | Kalibrálja az érintőképernyőt az eljárás szerint leírása a "Karbantartási beállítások" található. |
| | Az érintőpanel egyáltalán nem válaszol. | Vegye fel a kapcsolatot az ügyfélszolgálattal. |
| A készülék figyelmeztető hangja nem hallható. | A hangerő alacsony értéken van. | Állítsa be a hangerőt a "Személyes beállítások" részben leírt eljárás szerint. |
| | A készülék hangrendszere hibás. | Indítsa újra a QuikRead go Instrument. Ha a probléma továbbra is fennáll, vegye fel a kapcsolatot az ügyfélszolgálattal. |
| A nyomtató nem nyomtat. | A nyomtató ki van kapcsolva vagy a nyomtatókábel nincs csatlakoztatva vagy a nyomtató nem működik vagy a beállítások hibásak. | Győződjön meg arról, hogy a nyomtató csatlakoztatva van és be van kapcsolva. Ellenőrizze a beállításokat. Ha a probléma továbbra is fennáll, indítsa újra a készüléket és a nyomtatót, majd próbálja meg a nyomtatást ismét az Eredmények menüből. Ha a probléma továbbra is fennáll, vegye fel a kapcsolatot az ügyfélszolgálattal. |
| A vonalkódolvasó nem működik. | A vonalkódolvasó nincs csatlakoztatva vagy a vonalkódolvasó nem működik vagy a beállítások hibásak. | Győződjön meg arról, hogy a vonalkódolvasó csatlakoztatva van. Ellenőrizze a beállításokat. Ha a probléma továbbra is fennáll, indítsa újra a berendezést, majd próbálja meg a vonalkódolvasást ismét. Ha a probléma továbbra is fennáll, vegye fel a kapcsolatot az ügyfélszolgálattal. |
| Az akkumulátort gyakran kell újratölteni. | Az akkumulátor tárolókapacitása csökken az élettartama során. | Cserélje ki a régi akkumulátort egy újra az "Akkumulátor behelyezése" című részben leírtak szerint. |
| Az óraelem figyelmeztető üzenete megjelenik. | A belső óra eleme üres. | Cserélje ki az óra elemét az "Óra elemének cseréje" című részben leírtak szerint. |

6 A KÉSZÜLÉK SPECIFIKÁCIÓI

Megfelelőségi nyilatkozat

A QuikRead go Instrument készülék megfelel az in vitro diagnosztikai orvostechikai eszközökről szóló (EU) 2017/746 rendeletnek, az egyes veszélyes anyagok elektromos és elektronikus berendezésekben történő felhasználásának korlátozásáról szóló 2011/65/EU irányelvnek, valamint annak a felhatalmazáson alapuló irányelvnek (EU) 2015/863, amely módosítja a 2011/65/EU irányelv II. mellékletét és az elektromos és elektronikus berendezések hulladékairól szóló 2012/19/EU irányelvet.

Az QuikRead go Instrument megfelel az IEC 61326-2-6:2012 szabványban leírt elektromágneses kibocsátási és zavartűrési előírásoknak. A készülék megfelel az FCC A osztály követelményeinek. A QuikRead go Instrument készülék megfelel a vegyi anyagok regisztrálásáról, értékeléséről, engedélyezéséről és korlátozásáról (REACH) szóló 1907/2006/EU rendeletnek.

Műszaki specifikációk

A berendezés egy előre programozott mikroprocesszorral van ellátva, mely irányítja a mérés lépéseit és az adatfeldolgozást. Minden küvetta vonalkódja tartalmazza a teszt azonosítóját, az időzítést, a kalibrációs görbe és a határérték adatokat. Amint a küvetta címkéjével aktiválódott, a mikroprocesszor irányítja és vezeti az összes

mérési lépést, és átalakítja a minták abszorpciós értékeit koncentráció-egységekké vagy határértékekké.

Fotométer

A QuikRead go Instrument fotométer egy merőrekeszből, három LED-ből és fénydetektorokból áll. A fotométert mind fotometriás, mind pedig turbidimetriás mérések elvégzésére tervezték és kalibrálták.

Érintőképernyő

A felhasználói felület egy könnyen kezelhető érintőképernyőn alapszik. A képernyőn megjelenő érintőgombok segítségével használható. Üzeneteket és sügőt is megjelenít a felhasználó számára a mérési lépések elvégzéséhez, valamint kiírja a teszteredményeket és hibaüzeneteket.

- 4 vezetékes rezisztív
- Képernyő mérete: 116,16 x 87,12 mm
- Pixelek: 640 x 480

Méretetek és áramfelvételi követelmények

- Tömeg: 1,7 kg tápegység nélkül
- Méret: 27 x 15,5 x 14,5 cm
- Áramellátás
Feszültség: 100–240 V váltóáram
Frekvencia: 50–60 Hz
Energiafogyasztás: Max 26 W

A berendezés szoftvere

Új szoftver USB tárolóeszközön keresztül tölthető fel. További részletekért vegye fel a kapcsolatot a helyi forgalmazóval.

A berendezés azonosítója

Minden QuikRead go Instrument egyedi sorozatszámmal rendelkezik, mely a készülék alján lévő címkén található meg.

Memória

A QuikRead go Instrument berendezés belső memóriával rendelkezik az eredmények eltárolásához. Lásd az Eredmények részt.

Tápegység

A berendezést a hozzá mellékelt tápegység működteti. A tápegységen kívül a készülék akkumulátorral is működtethető. A kábelcsatlakozóban egy belső kapcsoló automatikusan átvált az akkumulátorellátásról hálózati ellátásra. Az akkumulátor behelyezésével kapcsolatos instrukciókért olvassa el Az akkumulátor behelyezése részt.

Csatlakozás LIS rendszerhez

Kapcsolat létesíthető a következő módokon:

- Az RJ-45 csatlakozóval mint soros porttal és egy speciális kábellel. A vezetékben az erek lefutásának adatai megtalálhatók a **quikread.com** honlapon.
- Az RJ-45 csatlakozóval és egy támogatott 10BASE-T/100BASE-TX/1000BASE-TX Ether-

net csatlakozóval. Ehhez 5-ös vagy 5e kategóriájú UTP (árnyékolatlan, csavart érpáros) vezetéket kell használni.

- WLAN-kapcsolattal. Ehhez egy külső WLAN USB tárolóeszköz szükséges.
- A Power over Ethernet (PoE) protokoll nem támogatott.
- További részletekért vegye fel a kapcsolatot a forgalmazójával.

USB csatlakozó

A berendezés 3 darab A típusú USB csatlakozóval rendelkezik. Ezek a csatlakozók használhatók a nyomtatóhoz, a vonalkódolvasóhoz és a memóriakártyához. A készülék virtuális kommunikációs csatlakozóként csatlakoztatható egy személyi számítógépre vagy komputerre B típusú USB csatlakozón keresztül.

Szerviz

A QuikRead go Instrument beépített önellenőrző műveletekkel úgy tervezték, hogy nincs szükség rendszeres karbantartásra. Ha a készülék meghibásodott, vagy ha javításra van szükség, keresse fel a helyi forgalmazót. A műszer szervizbe történő szállítása előtt törölje az összes páciens eredményét az eredmények közül, és tisztítsa meg a műszer külső részét. A részletes utasításokat lásd a "Berendezés tisztítása" című részben.

Szavatosság

A gyártó a QuikRead go Instrument az anyaghibákra vagy gyártási hibákra vállal garanciát a vásárlástól számitott két évig. A garancia érvényességéhez a jótállási plombát (lásd a **3. képet**) érintetlenül kell hagyni.

A gyártó vállalja a készülék javítását vagy cseréjét abban az esetben, ha az működésképtelenné vált a készülék bármely belső alkatrészének hibája miatt. A garancia nem vonatkozik az olyan sérülésekre, melyek a nem rendeltetésszerű használatból erednek. Ez a garancia két évig érvényes. A gyártónak nincs semmilyen kötelezettsége, hogy módosítsa vagy frissítse a berendezést a gyártás után, hacsak valamilyen gyártási hibát nem észlelnek. A készülék hibája esetén vegye fel a kapcsolatot az Aidian.

Újrahasznosítás

A QuikRead go Instrument készülék egy kiszűrt elektronikus eszköz. A használt QuikRead go Instrument készüléket biológiailag veszélyes hulladékként kell kezelni.

A műszert elektromos és elektronikus berendezésként kell ártalmatlanítani (WEEE 2012/19/EU), ha a helyi és nemzeti jogszabályok nem írják elő a műszer potenciálisan fertőző klinikai hulladékként történő összegyűjtését és ártalmatlanítását.

A műszerek ártalmatlanításáról további információkat talál honlapunkon **quikread.com**.

A csomagolóanyagok újrahasznosítható anyagok. Az akkumulátort a nemzeti és helyi gyűjtési sza-

bályok szerint kell megsemmisíteni a 2006/66/EC irányelve alapján.

Felülvizsgálati előzmények

A felülvizsgálati előzmények a aidian.eu webhelyen találhatóak.

QuikRead go Instrument felhasználói szintek és jogok, ha a Biztonsági bejelentkezés engedélyezve van

| Művelet | Normális felhasználó | Felügyelő személy | Rendszergazda |
|---|----------------------|-------------------|---------------|
| Betegmérés | x | x | x |
| QC mérés | x | x | x |
| Az összes QC eredmény megjelenítése | x | x | x |
| Új QC tétel hozzáadása | x | x | x |
| Régebbi betegeredmények megjelenítése | - / x* | x | x |
| LIS offline eredmények megjelenítése | x | x | x |
| Régebbi eredmények átvitele USB tárolóeszközre | - | x | x |
| Személyes beállítások (Nyelv, Alacsony energiafelvétel) | - | x | x |
| Személyes beállítások (Képernyő fényereje, Hangerő) | x | x | x |
| Mérési folyamat | - | x | x |
| Próba paraméterei | - | x | x |
| QC paraméterei | - | x | x |
| Karbantartás (Hibanapló, Önellenőrzés, A berendezésről) | x | x | x |
| Karbantartás (Alapbeállítások, Dátum és idő, Szoftverfrissítés, Érintés kalibrálása, Karbantartási naplók: átvitel) | - | x | x |
| Karbantartási naplók: Biztonsági naplók törlése | - | - | x |
| Rendszergazdai beállítások (az összes beállítás a Gyári beállítások visszaállításán kívül) | - | x | x |
| Rendszergazdai beállítások (Gyári beállítások visszaállítása) | - | - | x |
| Saját jelszó módosítása | x | x | x |
| Létrehozás/Szerkesztés/Felhasználó eltávolítása | - | x | x |
| Új Felügyelő létrehozása | - | x | x |

*A Beállítások → Mérési folyamat → Karbantartás → Rendszergazdai beállítások → Biztonsági beállítások-ban való beállításoktól függetlenül.

SPIS TREŚCI

| | | | |
|---|------------|---------------------------------------|-----|
| 1 WPROWADZENIE..... | 107 | | |
| Przewidziane zastosowanie..... | 107 | | |
| Przeznaczenie..... | 107 | | |
| QuikRead go Instrument..... | 107 | | |
| Bezpieczeństwo..... | 107 | | |
| Ostrzeżenia i zakazy..... | 107 | | |
| 2 PIERWSZE KROKI..... | 108 | | |
| Rozpakowanie..... | 108 | | |
| Wyposażenie..... | 108 | | |
| Części składowe QuikRead go | | | |
| Instrument..... | 109 | | |
| Przenoszenie/transport urządzenia..... | 110 | | |
| Miejsce i środowisko pracy..... | 110 | | |
| Eksploatacja..... | 110 | | |
| Transport i składowanie..... | 110 | | |
| Przewód zasilania sieciowego | | | |
| i akumulator..... | 111 | | |
| Złącza i okablowanie..... | 111 | | |
| Podłączanie przewodu | | | |
| zasilania sieciowego..... | 111 | | |
| Podłączanie akumulatora..... | 112 | | |
| Zasilanie (wt., wyt., tryb uśpienia)..... | 113 | | |
| Włączanie zasilania..... | 113 | | |
| Wyłączanie zasilania..... | 113 | | |
| Tryb uśpienia..... | 113 | | |
| Korzystanie z wyświetlacza dotykowego | 113 | | |
| Kreator konfiguracji..... | 114 | | |
| Język..... | 115 | | |
| Data i godzina..... | 116 | | |
| Jasność wyświetlacza..... | 116 | | |
| Głośność dźwięku..... | 117 | | |
| | | Oszczędzanie energii..... | 117 |
| | | Zakończenie kreatora konfiguracji.... | 117 |
| | | Ogólne informacje o interfejsie | |
| | | użytkownika..... | 118 |
| | | Menu główne..... | 118 |
| | | Symbole określające stan urządzenia. | 118 |
| | | Układ ekranu..... | 119 |
| | | Struktura interfejsu użytkownika..... | 120 |
| 3 UŻYTKOWANIE..... | 121 | | |
| Wykonywanie oznaczeń..... | 121 | | |
| Wykonanie testu w podstawowym | | | |
| trybie pomiarowym..... | 122 | | |
| Tryb pomiaru kontroli jakości..... | 122 | | |
| Pozostałe tryby pomiarowe..... | 122 | | |
| Wyniki..... | 123 | | |
| Wyświetlanie wyników..... | 123 | | |
| Kasowanie historii wyników..... | 123 | | |
| Drukowanie wyników..... | 123 | | |
| Przekaz wyników | | | |
| do pamięci USB..... | 123 | | |
| Przesyłanie wyników offline | | | |
| do LIS/HIS..... | 123 | | |
| Ustawienia..... | 124 | | |
| Ustawienia osobiste..... | 124 | | |
| Cykl pomiarów..... | 125 | | |
| Ustawienia obsługi..... | 127 | | |
| Ustawienia administratora..... | 128 | | |
| Ustawienia fabryczne..... | 131 | | |
| Profile..... | 130 | | |
| Tworzenie profilu..... | 130 | | |
| Stosowanie profilu..... | 131 | | |
| Ustawienia podstawowe..... | 131 | | |
| 4 KONSERWACJA..... | 131 | | |
| Kalibracja urządzenia..... | 131 | | |
| Czyszczenie urządzenia..... | 131 | | |
| Aktualizacja oprogramowania..... | 132 | | |
| Wymiana baterii zegara..... | 132 | | |
| 5 USUWANIE USTEREK..... | 133 | | |
| 6 DANE TECHNICZNE | | | |
| URZĄDZENIA..... | 136 | | |
| Deklaracja zgodności..... | 136 | | |
| Dane techniczne..... | 136 | | |
| Fotometr..... | 136 | | |
| Wyświetlacz dotykowy..... | 136 | | |
| Wymiary i zasilanie..... | 136 | | |
| Oprogramowanie urządzenia..... | 136 | | |
| Identyfikacja urządzenia..... | 136 | | |
| Pamięć..... | 136 | | |
| Źródło zasilania..... | 136 | | |
| Podłączenie do LIS..... | 137 | | |
| Połączenie z USB..... | 137 | | |
| Konserwacja..... | 137 | | |
| Gwarancja..... | 137 | | |
| Utylizacja i recykling..... | 137 | | |
| Historia zmian..... | 137 | | |
| Poziomy i prawa użytkowników | | | |
| QuikRead go Instrument w przypadku | | | |
| włączonego loginu bezpieczeństwa..... | 138 | | |

1 WPROWADZENIE

Przewidziane zastosowanie

QuikRead go® Instrument to automatyczny przyrząd zaprojektowany i skalibrowany do pomiarów fotometrycznych i turbidymetrycznych. Przyrząd jest przeznaczony do ilościowego oraz jakościowego oznaczania różnych analitów przy użyciu zestawu odczynników QuikRead go® z próbek ludzkich, takich jak krew, surowica, osocze, wymazy z gardła i próbki kału, które są używane do pomocy w diagnostyce i monitorowaniu leczenia. QuikRead go Instrument jest przeznaczony do użytku przez pracowników służby zdrowia w laboratoriach klinicznych i testowniach w pobliżu pacjenta.

Przeznaczenie

QuikRead go Instrument jest prostym w obsłudze systemem do badań *in vitro*. Przeznaczony do pomiaru różnych analitów próbek pobranych od pacjentów w celach diagnostycznych i monitorowania leczenia. System składa się z QuikRead go Instrument go oraz zestawu odczynników QuikRead go.

QuikRead go Instrument

Prowadzi on użytkownika poprzez procedurę oznaczania próbek za pomocą komunikatów i animacji przedstawianych na wyświetlaczach. Przy każdym uruchomieniu przyrząd przechodzi procedurę samokontroli zapewniającą funkcjonalność przyrządu. QuikRead go Instrument mierzy absorbancję zawartości kuwety, a następnie na podstawie zadanych badawczych danych wzorcowych przekształca wartość absorbancji w wartość stężenia lub wynik dodatni bądź ujemny. Dane wzorcowe określające

ogólną krzywą oznaczeń lub wartość końcową każdego badania są zakodowane na etykietach każdej z kuwet. Informacje te są przenoszone automatycznie do QuikRead go Instrument podczas pomiarów.

Oznaczenia wykonuje się zgodnie z instrukcjami obsługi dołączonymi do każdego zestawu odczynników QuikRead go. Wyniki oznaczeń uzyskuje się w przeciągu kilku minut.

Urządzenie może być zasilane z sieci elektrycznej lub baterii zasilającej, posiada złącze USB do drukarki peryferyjnej lub klawiatury lub czytnika kodów kreskowych. QuikRead go Instrument można także podłączyć do zdalnego laboratoryjnego i szpitalnego systemu informacji (LIS, HIS – Laboratory Information System, Hospital Information System). Urządzenie korzysta ze standardowego protokołu przekazu danych. Więcej informacji na ten temat można uzyskać od sprzedawcy.

Bezpieczeństwo

W celu zachowania bezpieczeństwa użytkownika należy stosować się do wszystkich ostrzeżeń i uwag. Ostrzeżenia o zagrożeniach związanych z porażeniem prądem lub użytkowaniem urządzenia przedstawiono wszędzie tam, gdzie należy zwrócić uwagę na potencjalne zagrożenia związane z eksploatacją urządzenia i na ryzyko porażenia prądem elektrycznym. QuikRead go Instrument zawiera substancje stanowiące bardzo duże zagrożenie (SVHC) zgodnie z rozporządzeniem REACH (UE 1907/2006), więcej informacji na stronie quikread.com. Substancje SVHC są związane z wewnętrznymi komponentami QuikRead go Instrument. Szczególne środki ostrożności podczas obchodzenia się z produktem nie są wymagane.

Przed rozpoczęciem użytkowania QuikRead go Instrument prosimy o zapoznanie się z instrukcją obsługi przyrządu oraz dokładne przestrzeganie środków ostrożności i ograniczeń.

W przypadku poważnego zdarzenia niepożądanego należy zgłosić je producentowi lub jego przedstawicielowi i/lub organowi krajowemu.

Ostrzeżenia i zakazy

- Wyłącznie do diagnostyki *in vitro*.
- Nie jest dozwolone rozlewanie jakichkolwiek cieczy i położenie jakichkolwiek przedmiotów na urządzenie lub do jego wnętrza.
- Wycieki potencjalnie zakaźnych substancji należy natychmiast usunąć papierem chłonącym, zaś miejsca skażenia przetrzeć zwykłym środkiem dezynfekującym lub alkoholem etylowym o stężeniu 70% (patrz rozdział "Czyszczenie urządzenia"). Materiały użyte do usunięcia wycieków, w tym rękawice, należy utylizować jako odpady biologiczne.
- Przed użyciem zestawów QuikRead go należy zapoznać się z dołączonymi do nich instrukcjami.
- Przy korzystaniu z urządzenia wolno stosować wyłącznie QuikRead go Instrument.
- Nie wolno mieszać składników różniących się numerami partii lub z różnych badań.
- Materiały wymagane, ale nie dostarczone, są wymienione w instrukcji użycia zestawu odczynników QuikRead go.
- Nie wolno umieszczać w QuikRead go Instrument kuwet, które nie są dokładnie zamknięte.
- Folia zamykająca kuwetę musi być całkowicie zdjęta.

- Należy korzystać wyłącznie z zasilacza dołączonego do urządzenia. Wtyczkę należy zainstalować w sposób umożliwiający jej wyłączenie.
- Należy korzystać wyłącznie z oryginalnego akumulatora QuikRead go Instrument, dostarczonego przez Aidian.
- Podczas dokonywania pomiaru za pomocą QuikRead go Instrument nie należy do niego wkładać palców ani żadnych innych obcych przedmiotów.
- Podczas transferu danych nie wolno odłączać ani wyłączać urządzeń USB.
- Przed uruchomieniem urządzenia należy określić elektromagnetyczność otoczenia.
- Nie otwierać pokryw urządzenia poprzez odkręcanie jakichkolwiek śrubek. W przypadku naruszenia etykiety gwarancyjnej następuje utrata gwarancji na urządzenie (patrz **Rysunek 3**).
- Podczas podłączania QuikRead go Instrument do systemu LIS/HIS za pośrednictwem sieci lokalnej należy wybrać bezpieczną sieć wewnętrzną lub wirtualną sieć prywatną (ang. Virtual Private Network, VPN).
- Nie należy stosować urządzenia ani podłączać go do sieci lokalnej w przypadku naruszenia etykiety gwarancyjnej.
- To urządzenie zostało zaprojektowane i przetestowane zgodnie z CISPR 11 klasa A. W środowisku domowym może powodować zakłócenia radiowe, w takim przypadku może być konieczne podjęcie działań w celu ograniczenia zakłóceń.

2 PIERWSZE KROKI

Rozpakowanie

Otworzyć opakowanie i sprawdzić, czy znajdują się w nim poniższe niezbędne elementy:

- Urządzenie
- Instrukcja obsługi
- Zasilacz
- Przewód zasilania sieciowego
- Certyfikat analizy

Dokładnie sprawdzić urządzenie pod kątem uszkodzeń, które mogły wystąpić podczas transportu. Jeżeli stwierdzono uszkodzenia lub brak któregokolwiek z elementów zestawu, należy natychmiast powiadomić sprzedawcę.

Wyposażenie

Drukarka

Urządzenie można podłączyć do drukarki peryferyjnej. Wykaz kompatybilnych drukarek i parametrów ich konfiguracji znajduje się na stronie internetowej **quikread.com**.

Należy podłączyć kompatybilną drukarkę do złącza USB i postępować zgodnie z instrukcjami na wyświetlaczu.

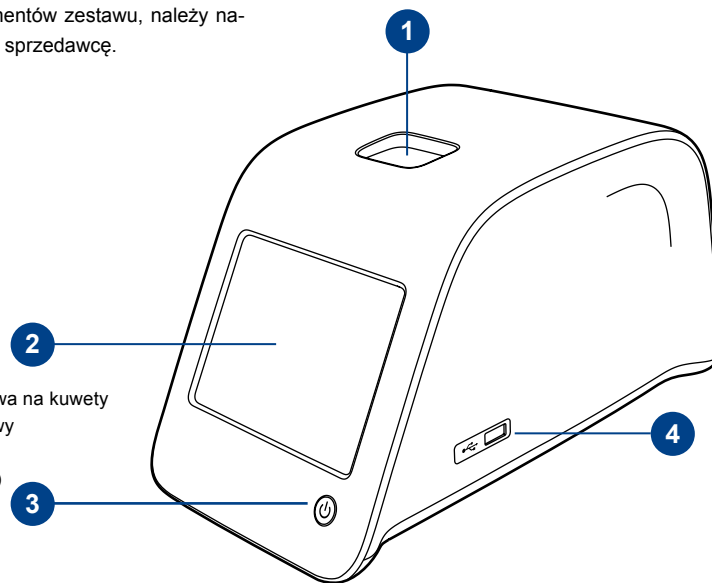

Rys. 1

1. Studzienka pomiarowa na kufy
2. Wyświetlacz dotykowy
3. Przycisk zasilania
4. Złącze USB 1 (typ A)

Czytnik kodów kreskowych

Do QuikRead go Instrument można podłączyć zewnętrzny czytnik kodów kreskowych. Wykaz kompatybilnych czytników kodów kreskowych znajduje się na stronie internetowej quikread.com.

Należy podłączyć kompatybilny czytnik kodów

kreskowych do złącza USB i postępować zgodnie z instrukcjami na wyświetlaczu.

WLAN adapter

Do podłączenia do sieci WI-FI. Należy stosować wyłącznie adapter dostarczany przez firmę Aidian. Podłączyć adapter do któregośkolwiek portu USB.

Części QuikRead go Instrument

Podzespoły zestawu QuikRead go Instrument przedstawiono na **Rys. 1** (widok na urządzenie z góry), **Rys. 2** (widok z tyłu) i **Rys. 3** (widok z dołu).

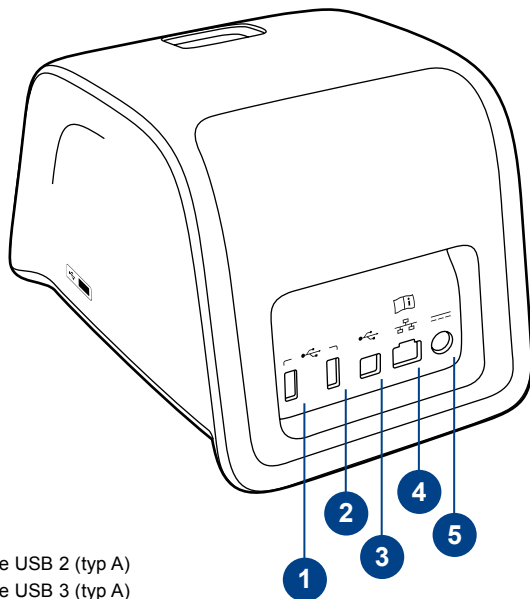

Rys. 2

1. Złącze USB 2 (typ A)
2. Złącze USB 3 (typ A)
3. Złącze USB 4 (typ B)
4. Złącze RJ-45
5. Złącze zasilania

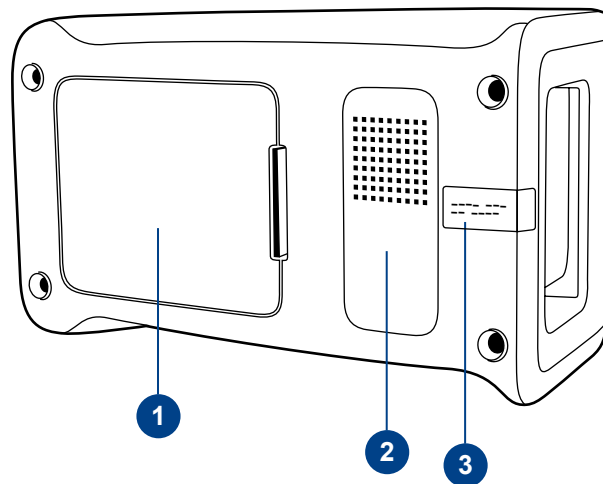

Rys. 3

1. Pokrywa kieszeni akumulatora
2. Etykieta urządzenia z numerem seryjnym
3. Etykieta gwarancyjna

Przenoszenie/transport urządzenia

Podczas przenoszenia QuikRead go Instrument należy zachować ostrożność. Na tylnej części urządzenia znajduje się uchwyt służący do przenoszenia jedną ręką (**Rys. 4**).

Na powierzchniach bocznych urządzenia znajdują się wgłębienia, które ułatwiają jego przenoszenie (**Rys. 5**).

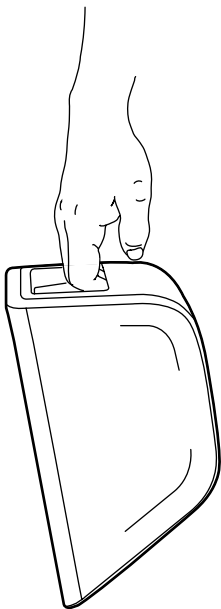

Rys. 4
Podnoszenie urządzenia jedną ręką

Miejsce i środowisko pracy

Eksploatacja

Urządzenie należy ustawić na czystej, płaskiej powierzchni poziomej, przestrzegając poniższych zaleceń:

- Używać wewnątrz pomieszczeń.
- Na wysokości do 2000 m n.p.m.
- Temperatura otoczenia musi mieścić się w zakresie od 15°C do 35°C.



Rys. 5
Podnoszenie urządzenia oburącz

- Maksymalna wilgotność 80 % przy temperaturze do 31°C, obniżająca się liniowo do 67% wilgotności przy temperaturze 35°C (bez kondensacji).
- Wahania zasilania do ± 10 % wskazanego napięcia.
- Instalacja kategorii II (napięcie zmienne 2500 V).
- Nie wolno umieszczać urządzenia w miejscu działania bezpośredniego światła słonecznego.
- Wszystkie obwody zewnętrzne urządzeń podłączonych do sprzętu powinny mieć co najmniej podwójną izolację od sieci.
- Umieść przyrząd w taki sposób, aby można było łatwo wyłączyć zasilanie i odłączyć kabel zasilający.
- Nie wolno umieszczać urządzenia w zasięgu oddziaływania silnych pól magnetycznych i elektrycznych.
- Pomiaru nie należy wykonywać w pojeździe będącym w ruchu.
- Nie używaj tego urządzenia w pobliżu źródeł silnego promieniowania elektromagnetycznego (takich jak nieekranowane źródła RF), ponieważ mogą one zakłócać jego prawidłowe działanie.
- Nie wolno przenosić urządzenia podczas wykonywania pomiarów.
- Stopień zanieczyszczenia 2.

Transport i składowanie

- Temperatura w miejscu przechowywania musi mieścić się w zakresie od 2°C do 35°C.
- Chronić przed deszczem i wilgocią.
- Urządzenie należy przenosić w ostrożny sposób.

Przewód zasilania sieciowego i akumulator

QuikRead go Instrument można zasiląć za pomocą przewodu sieciowego lub akumulatora. Akumulator ładuje się automatycznie po podłączeniu przewodu zasilania sieciowego do źródła prądu.



USB



RJ-45



Zapoznać się z instrukcją obsługi



Zasilanie



Wyłącznik

Rys. 6
Symbole na QuikRead go Instrument.

Złącza i okablowanie

Na tylnej ściance urządzenia znajduje się pięć złączy oznaczonych symbolami określającymi ich przeznaczenie. Na prawej ściance urządzenia znajduje się złącze USB. Znaczenie symboli opisano na **Rys. 6**.

Złącze RJ-45 służy do komunikacji szeregowej i do komunikacji LAN. Schemat połączeń przewodu dla tego złącza opisano na stronie internetowej quikread.com.

Rys. 7
Podłączenie przewodu zasilania sieciowego

Podłączanie przewodu zasilania sieciowego

Podłącz przewód zasilania sieciowego do tylnej ścianki urządzenia, zaś jego drugi koniec do gniazdzka (patrz **Rys. 7**).

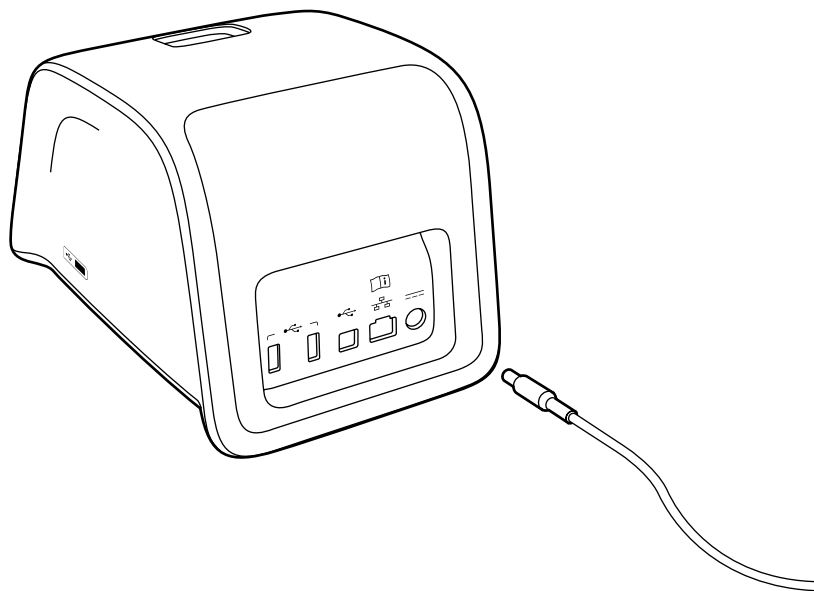

Podłączanie akumulatora

W celu podłączenia akumulatora do QuikRead go Instrument należy starannie wykonać poniższe czynności (**Rys. 8**):

1. Wyłączyć urządzenie (o ile jest włączone).
2. Odłączyć przewód zasilania sieciowego.
3. Położyć urządzenie na lewy lub prawy bok.
4. Otworzyć pokrywę kieszeni akumulatora.
5. Podłączyć złącze akumulatora do akumulatora.
6. Włożyć akumulator do urządzenia i docisnąć go starannie.
7. Zamknąć pokrywę kieszeni akumulatora.
8. Ustawić urządzenie w normalnym położeniu.

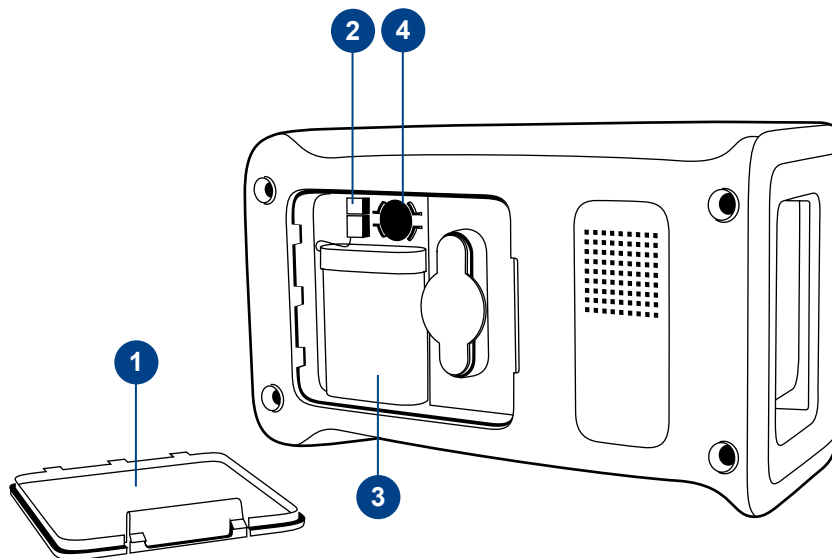

Rys. 8

1. Pokrywa kieszeni akumulatora
2. Złącze akumulatora
3. Akumulator
4. Bateria zegara

Zasilanie (wł., wył., tryb uśpienia)

QuikRead go Instrument dysponuje trzema trybami zasilania: włączony, wyłączony i tryb uśpienia.

Włączanie zasilania

Aby włączyć urządzenie, należy nacisnąć przycisk *Power* na przednim panelu. Lampka na tym przycisku wskaże, czy urządzenie jest pod zasilaniem. Jeżeli po naciśnięciu przycisku nic się nie dzieje, należy upewnić się, czy przewód zasilania sieciowego jest podłączony lub, jeżeli urządzenie pracuje na zasilaniu z akumulatora, czy akumulator jest naładowany.

Po wciśnięciu przycisku zasilania włączy się podświetlenie wyświetlacza, przyrząd jest sprawdzany za pomocą procedury samokontroli. Po pomyślnym przeprowadzeniu samokontroli zostanie wyświetlone menu główne. Po pierwszym włączeniu QuikRead go Instrument na ekranie pojawi się kreator konfiguracji (patrz rozdział "Kreator konfiguracji").

Wyłączanie zasilania

Aby wyłączyć urządzenie, należy nacisnąć i przytrzymać przycisk *Power* przez ok. 2 sekundy. Następnie na wyświetlaczu pojawi się dialog potwierdzenia wyłączenia: "Czy chcesz wyłączyć urządzenie QuikRead?" Jeżeli wybrano *Tak* na wyświetlaczu dotykowym, urządzenie wyłączy się. Jeżeli podczas wyłączania urządzenia znajduje się w nim kuweta, zostanie ona podniesiona, zaś urządzenie wyświetli prośbę o jej wyjęcie.

Tryb uśpienia

Tryb uśpienia służy do zmniejszenia poboru prądu podczas zasilania z akumulatora. Tryb ten włącza się automatycznie, jeżeli urządzenie nie jest używane dłużej niż przez czas wybrany w Kreatorze konfiguracji (więcej informacji w rozdziale "Kreator konfiguracji"). Funkcja trybu uśpienia to "Tryb pełnej gotowości" lub "Zamknij tylko pokrywę".

Urządzenie wskazuje przejście w tryb uśpienia miganiem lampki na przycisku *Power*. Tryb normalny można włączyć naciskając przycisk *Power*.

Korzystanie z wyświetlacza dotykowego

QuikRead go Instrument jest wyposażony w kolorowy wyświetlacz dotykowy. Korzysta się z niego dotykając palcami wyświetlanych przycisków. Ekran reaguje na dotyk gołych palców, jak i na dotyk przez rękawiczki (patrz **Rys. 9**). Obsługa dotykowa nie wymaga silnego nacisku – zbyt silny dotyk lub dotykanie za pomocą ostrych przedmiotów grozi uszkodzeniem wyświetlacza.

Dotykanie wyświetlanych przycisków powoduje reakcję sensoryczną: dotknięty przycisk zmieni wygląd, zaś urządzenie wyemituje dźwięk. Polecenie wydane dotykiem zostaje zarejestrowane, gdy wyświetlany przycisk jest zwolniony. Jeżeli palce zostaną zdjęte z wyświetlacza poza obszarem przycisku, polecenie nie jest rejestrowane ani wykonane.

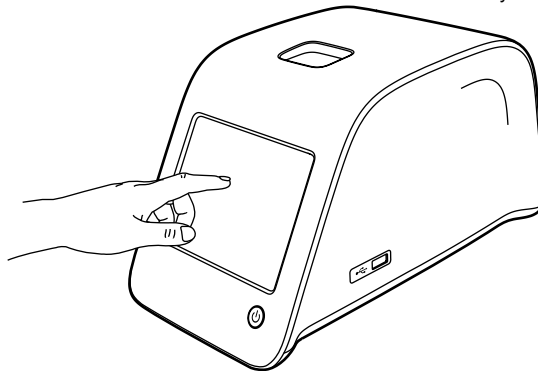

Rys. 9

Korzystanie z wyświetlacza dotykowego poprzez łagodny nacisk palcem.

Kreator konfiguracji

Po pierwszym włączeniu QuikRead go Instrument, urządzenie poprosi użytkownika o ukończenie kreatora konfiguracji. Podczas kreatora konfiguracji zostaniesz poproszony o wybranie np. języka oraz ustawienie daty i godziny.

Językiem domyślnym urządzenia jest angielski. Język można zmienić w pierwszym kroku kreatora konfiguracji.

Należy uruchomić kreator konfiguracji wybierając "Start" (patrz **rys. 10**).

Uwaga: Kreator konfiguracji można także uruchomić ręcznie, wybierając *Ustawienia* → *Cykl pomiarów* → *Obsługa* → *Ustawienia podstawowe*.



Rys. 10

Aby uruchomić kreator konfiguracji, należy wybrać *Start* na ekranie konfiguracji.

Język

Należy wybrać język obsługi urządzenia. Jeżeli nie ma go na liście, należy wybrać *More languages*, gdzie znajduje się ich większy wybór. Następnie należy wybrać język, dotykając jego przycisk (patrz **Rys. 11**).

Następnie urządzenie poprosi o potwierdzenie wyboru języka – zostanie ono wyświetlone w angielskim i wybranym języku. Jeżeli wybrany język jest poprawny, należy nacisnąć *Yes* (Tak), w przeciwnym razie należy wybrać *No* (Nie).

Uwaga: Wybrany język można zmienić w dowolnym momencie w *Ustawienia* → *Cykl pomiarów* → *Obsługa* → *Ustawienia podstawowe*.

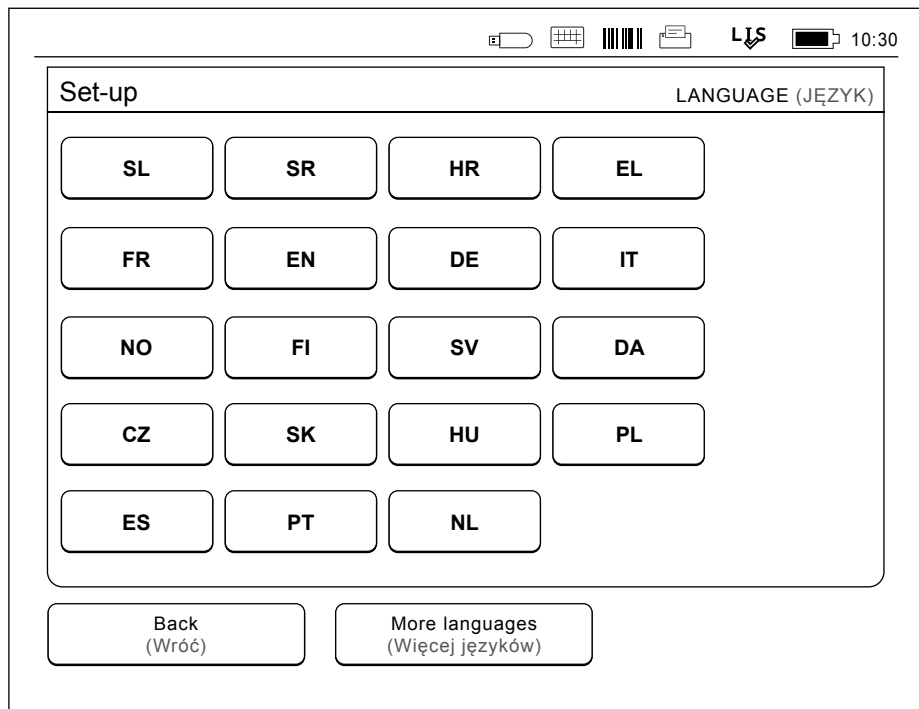

Rys. 11

Pierwszym krokiem w kreatorze jest wybór języka pracy QuikRead go Instrument.

Data i godzina

Drugi krok wykonywania kreatora konfiguracji polega na ustawieniu daty i godziny (patrz **Rys.12**). W tym celu należy postępować zgodnie z poniższymi instrukcjami:

1. Wybrać *Edytuj* pod napisem *Godzina*.
2. Ustawić godzinę za pomocą przycisków ze strzałkami.
3. Wybrać czas zegara: 12-godzinny lub 24-godzinny.
4. Zatwierdzić przyciskiem *OK*.
5. Wybrać *Edytuj* pod napisem *Data*.
6. Ustawić datę za pomocą przycisków ze strzałkami.
7. Wybrać format wyświetlania daty.
8. Zatwierdzić przyciskiem *OK*.
9. Nacisnąć *Dalej*, aby przejść dalej.
10. Nacisnąć przycisk *Dalej*.

Jasność wyświetlacza

Trzeci krok wykonywania kreatora konfiguracji polega na ustawieniu jasności wyświetlacza. W tym celu należy postępować zgodnie z poniższymi instrukcjami:

1. Ustawić jasność wyświetlacza za pomocą przycisków ze strzałkami.
2. Zaakceptować ustawienia naciskając *Dalej*.

The screenshot shows a configuration screen titled 'Konfiguracja' with a status bar at the top displaying 'DATA I GODZINA' and the time '10:30'. The screen is divided into two main sections for 'Godzina' (Time) and 'Data' (Date). Each section has a dotted line indicating the current value and an 'Edytuj' (Edit) button. The time is set to '10:30 am' and the date to '2015-05-03'. At the bottom, there are 'Wróć' (Back) and 'Dalej' (Next) buttons. An information icon (i) is present, with a note: 'Edytuj datę i godzinę. Urządzenie nie ustawia czasu letniego automatycznie, dlatego należy ustawić go ręcznie.'

Rys. 12

Drugim krokiem w kreatorze jest ustawienie daty i godziny.

Głośność dźwięku

Czwarty krok wykonywania kreatora konfiguracji polega na ustawieniu głośności dźwięku (patrz **Rys. 13**):

1. Ustawić głośność dźwięku klawiatury za pomocą przycisków ze strzałkami.
2. Głośność dźwięku można sprawdzić naciskając przycisk *Test*.
3. Ustawić głośność dźwięku ostrzegającego za pomocą przycisków ze strzałkami.
4. Głośność dźwięku można sprawdzić naciskając przycisk *Test*.
5. Zatwierdzić przyciskiem *Dalej*.

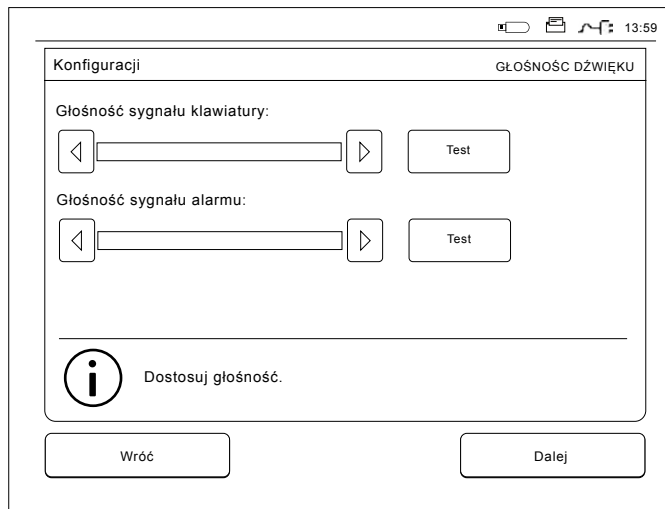

Rys. 13 Czwarty krok wykonywania kreatora konfiguracji polega na ustawieniu głośności dźwięku.

Oszczędzanie energii

Korzystając z trybu oszczędzania energii można zmniejszyć zużycie energii, gdy urządzenie jest zasilane z akumulatora (patrz **Rys. 14**). Krótszy czas wydłuża czas pracy.

1. Wybierz czas, po upływie którego QuikRead go Instrument przejdzie w tryb uśpienia (hibernacji).
2. Wybierz funkcję trybu uśpienia. Urządzenie w trybie Pełna gotowość przejdzie po określonym czasie do trybu uśpienia i wyłączy podświetlenie ekranu. W trybie Zamknij tylko pokrywę będzie zamknięta tylko pokrywa.



Rys. 14 Oszczędzanie energii

Zakończenie kreatora konfiguracji

W ten sposób kreator konfiguracji jest zakończony. Możesz rozpocząć korzystanie z urządzenia lub kontynuować dokonywanie dodatkowych ustawień w części *Konfiguracja zaawansowana*, co spowoduje przejście do części *Cykl pomiarów*, gdzie można zmienić ustawienia dotyczące laboratorium lub pracy (więcej informacji w rozdziale "Cykl pomiarów").

Ogólne informacje o interfejsie użytkownika

QuikRead go Instrument jest obsługiwane poprzez graficzny interfejs użytkownika. W tej sekcji wyjaśnione są główne zasady interfejsu użytkownika.

Menu główne

Wszystkie elementy interfejsu użytkownika są dostępne z poziomu menu głównego (patrz **Rys. 15**).

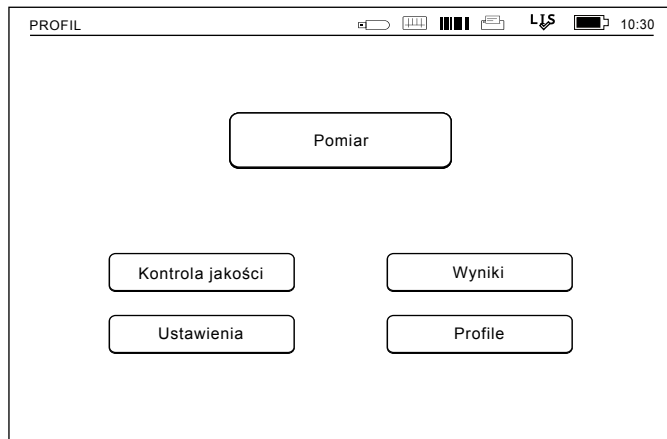

Symbole określające stan urządzenia

Obszar ze stanem urządzenia może wyświetlać następujące symbole (patrz **Rys. 16**):





Rys. 15





Stan połączenia LIS:

-  Online LIS
-  Offline LIS
-  Oczekujące LIS



Stan POCT:

-  Komunikaty w kolejce
-  Urządzenie jest zablokowane

Stan baterii:

-  Zasilanie jest w porządku
-  Awaria zasilania (czerwony symbol)
-  Akumulator jest w porządku
-  Akumulator jest rozładowany (czerwony symbol)
-  Bateria zegara jest rozładowana (czerwony symbol)

Pozostałe:

-  Czytnik kodów kreskowych
-  Drukarka
-  Pamięć USB
-  Klawiatura
- Feeder** Podłączono do podajnika QR code

Rys. 16

Symbole określające stan urządzenia

Układ ekranu

Ekran interfejsu użytkownika dzieli się na pięć obszarów funkcyjnych (patrz **Rys. 17a & 17b**):

1. Obszar wyświetlający stan urządzenia
Przedstawia stan QuikRead go Instrument o za pomocą symboli.
2. Obszar powiadomień
Przedstawia bieżący etap procesu za pomocą kolorów. Kolorem domyślnym jest szary, zielony oznacza, że urządzenie wykonuje jakąś pracę, żółty oznacza, że urządzenie wymaga działania użytkownika, zaś czerwony wskazuje błąd.
3. Obszar danych
Obszar danych przedstawia dane rzeczywiste i zajmuje środek ekranu.
4. Obszar informacji
Większość ekranów przedstawia dodatkowe informacje i wskazówki.
5. Obszar nawigacji
Na dole ekranu znajdują się standardowe przyciski nawigacji.

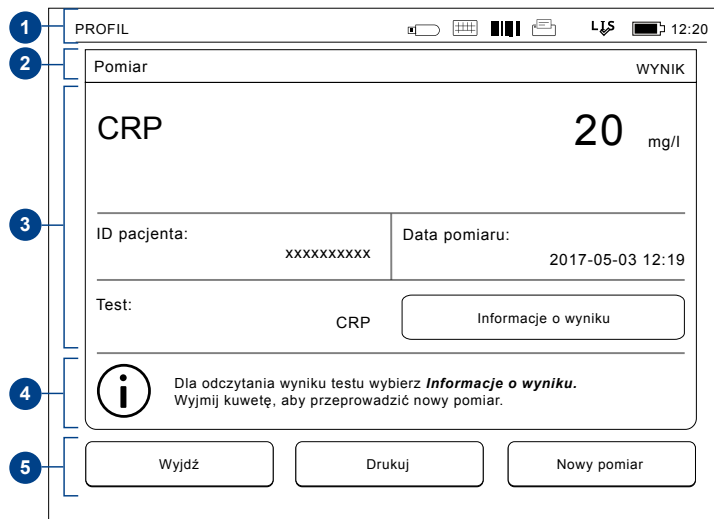

Rys. 17a Ekran "Wynik"

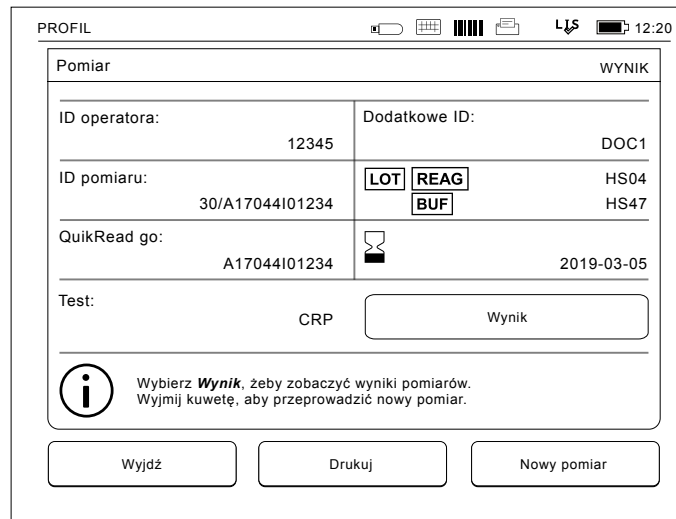

Rys. 17b Ekran „Informacja o wyniku”

Struktura interfejsu użytkownika

Struktura różni się w zależności od tego, czy Włączono login bezpieczeństwa w *Ustawienia* → *Cykl pomiarów* → *Obsługa* → *Ustawienia administratora* → *Ustawienia bezpieczeństwa* (patrz **Rys. 18 a i 18b**):

Ich funkcja jest opisana w następnym rozdziale.

Struktura interfejsu użytkownika bez funkcji loginu bezpieczeństwa:

1. Pomiar
2. Kontrola jakości
3. Wyniki
4. Profile
5. Ustawienia

Struktura interfejsu użytkownika z funkcją loginu bezpieczeństwa:

1. Pomiar
2. Kontrola jakości
3. Wyniki
4. Ustawienia
5. Wyloguj

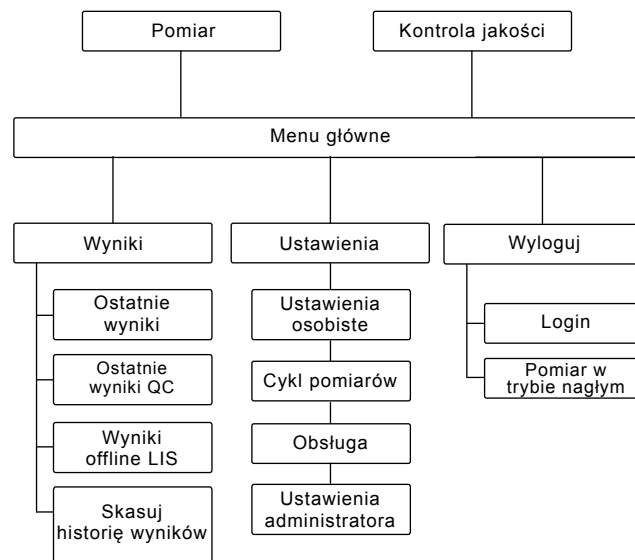
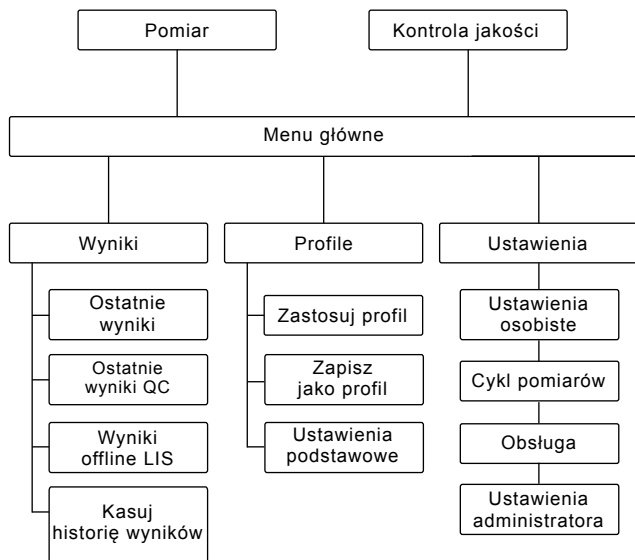

Rys. 18a

Struktura interfejsu użytkownika bez funkcji loginu bezpieczeństwa

Rys. 18b

Struktura interfejsu użytkownika z funkcją loginu bezpieczeństwa

3 UŻYTKOWANIE

Za pomocą QuikRead go Instrument można wykonać trzy podstawowe operacje:

- Wykonywanie oznaczeń
- Przeglądanie wyników
- Zmiana ustawień urządzenia

Wykonywanie oznaczeń

Według potrzeby urządzenie można ustawić do pracy w różnych trybach pomiarowych. Podstawowy tryb pomiarowy opiera się na najprostszym protokole pomiarowym, który jest również protokołem aktywnym domyślnym dla nowych urządzeń, o ile nie zmieniono ustawień trybów pomiarowych podczas pierwszego rozruchu (patrz **Rys. 19**).

Do oznaczania można używać wyłącznie zestawów odczynników QuikRead go. Przed użyciem zestawu odczynników QuikRead go należy zapoznać się z jego instrukcją obsługi. Instrukcje te dostarczają szczegółowych informacji dotyczących wykonywania badań i obchodzenia się z próbkami.

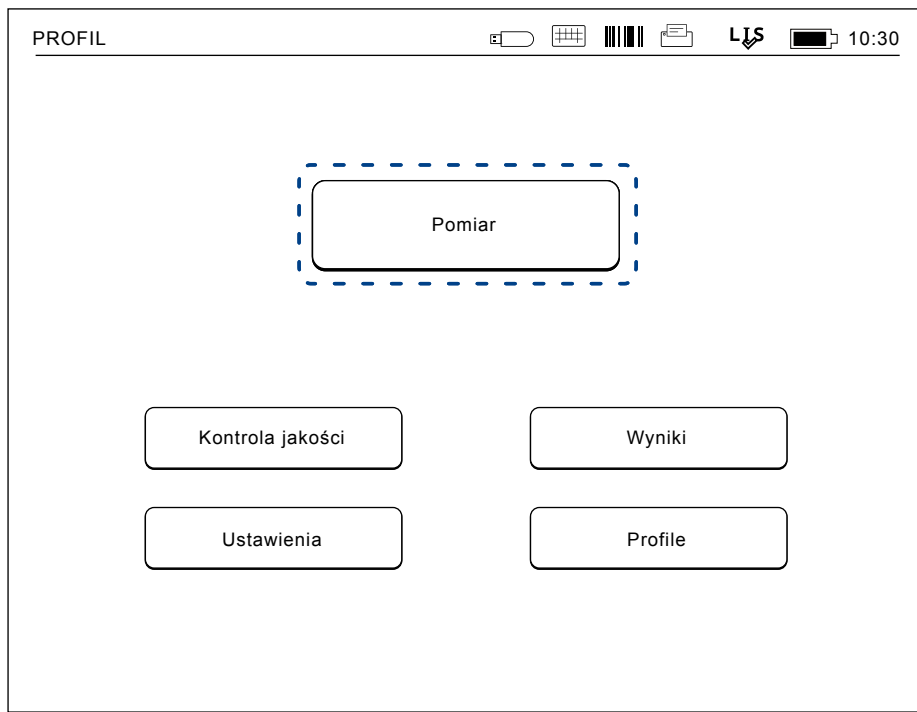

Rys. 19

Rozpocząć podstawowe pomiarowanie, wybierając *Pomiar* w menu głównym.

Wykonanie testu w podstawowym trybie pomiarowym

W podstawowym trybie pomiarowym QuikRead go Instrument o wykonuje pomiar oznaczeń i przedstawia jego wynik na wyświetlaczu, wraz z informacjami o serii odczynnika.

W celu dokonania pomiaru należy wykonać poniższe czynności:

1. Wybrać *Pomiar* w menu głównym i postępować zgodnie z wyświetlanymi instrukcjami (patrz **Rys. 19**).
2. Włożyć kuwetę do studzienki pomiarowej, ustawiając ją w odpowiedniej pozycji. Kod kreskowy na kuwecie musi być zwrócony w stronę użytkownika (patrz **Rys. 20**).
Uwaga: Nie wolno wkładać palców ani żadnych przedmiotów do studzienki pomiarowej.
3. Pokrywa studzienki zamknie się, zaś urządzenie rozpocznie pomiarowanie.
4. Po zakończeniu badania, jego wyniki zostaną przedstawione na wyświetlaczu, zaś kuweta zostanie podniesiona do pozycji umożliwiającej jej wyjęcie. Aby wyświetlić więcej informacji nt. testu, wybierz *Informacja o wyniku* (patrz **Rys. 17b**).
5. Wyjąć kuwetę. Wynik przestanie być wyświetlany. Można wyświetlić go ponownie wybierając *Patrz poprzedni wynik*.

6. Jeżeli trzeba wykonać kolejny pomiar, należy włożyć nową kuwetę do studzienki pomiarowej. Wybranie przycisku *Anuluj* powoduje powrót do menu głównego.

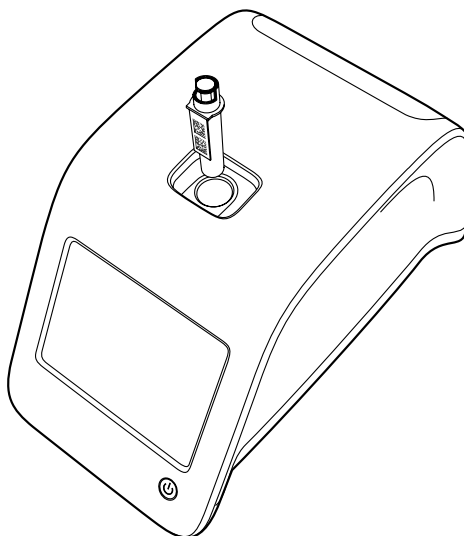

Rys. 20

Umieścić kuwetę w studzience pomiarowej w taki sposób, aby kod kreskowy był zwrócony w stronę użytkownika.

Tryb pomiaru kontroli jakości

QuikRead go Instrument posiada osobny plik z historią wyników badania próbek służących do kontroli jakości. Próbkę do kontroli jakości są mierzone tak, jak próbki zwykle, lecz wyniki ich pomiarów zapisuje się w osobnym pliku wyników. Aby rozpocząć pomiar kontroli jakości, należy wybrać *Kontrola jakości* w menu głównym i postępować zgodnie z wyświetlanymi instrukcjami.

Pozostałe tryby pomiarowe

Z urządzenia można korzystać również w innych trybach pomiarowych. Opcjonalne protokoły pomiarowe umożliwiają użycie identyfikatorów pacjentów i operatora, wydruk wyników lub ich eksport do LIS (Laboratory Information System). Protokół pomiarowy można określić w menu *Ustawień*, gdzie włącza i wyłącza się powyższe ustawienia. Jeśli jest *Włączony login bezpieczeństwa*, zastępuje ID operatora.

Identyfikatory operatora i pacjentów można wprowadzać za pomocą czytnika kodów kreskowych, klawiatury wirtualnej lub klawiatury peryferyjnej. Użytkownik podaje identyfikatory operatora i pacjentów przed pomiarem. Można również wyłączyć jedną z dwóch powyższych opcji identyfikatorów lub obie naraz. Można także skonfigurować identyfikatory operatora w taki sposób, aby system proponował wartość ostatnich danych wejściowych. Użytkownik może też zmienić identyfikator operatora przed pomiarem, wpisując nowe ID na miejsce poprzedniego ID.

Wyniki pomiarów można wysłać do drukarki i/lub do LIS, włączając opcję przekazu do drukarki i/lub do LIS.

Wyniki

Wyniki są przechowywane w pliku *Wyniki*, gdzie można je przeglądać, drukować lub przenosić do pamięci USB. Plik *Wyniki* zawiera następujące elementy menu podrzędnego: *Ostatnie wyniki*, *Ostatnie wyniki kontroli jakości*, *Wyniki offline LIS* oraz *Skasuj historię wyników*.

Wyniki offline LIS są wynikami zapisanymi w pamięci QuikRead go Instrument, które jest zwykle połączone do sieci LIS, lecz zostało przełączone

w tryb offline, np. z powodu wizyty na innym oddziale lub w domu pacjenta.

Wyświetlanie wyników

Aby wyświetlić wyniki należy wybrać *Wyniki* w menu głównym. Można tam wybrać *Ostatnie wyniki*, *Ostatnie wyniki QC* (kontrola jakości) lub *Wyniki offline LIS*. Listę wyników można przewijać przyciskami *Góra* i *Dół* po prawej stronie ekranu.

Wyniki można uporządkować według kryteriów dostępnych za pomocą przycisków *Godzina*, *Test* i *ID Pacjenta*. Dotknięcie wiersza z danym wynikiem spowoduje wyświetlenie szczegółowych informacji dotyczących jednego pomiaru.

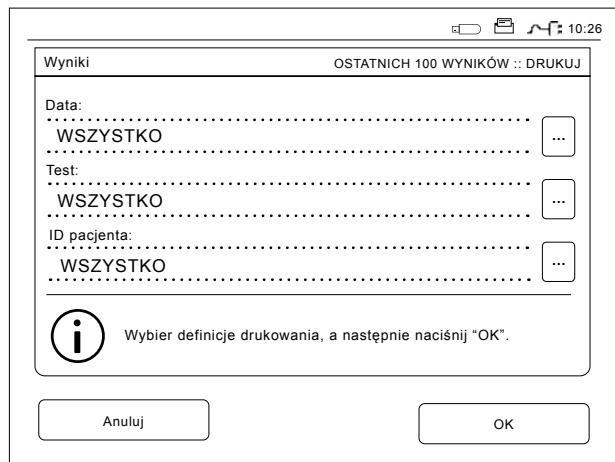

Rys. 21
Drukowanie wyników

Kasowanie historii wyników

Wybranie *Skasuj historię wyników* na trwałe usuwa wszystkie wyniki z pliku z historią. Urządzenie zapyta o potwierdzenie polecenia przed wykonaniem kasowania.

Drukowanie wyników

Aby wydrukować wyniki, wybierz *Ostatnie wyniki*. Dotknięcie wiersza wyniku umożliwi wydrukowanie pojedynczego wyniku. Wyniki można również wydrukować posortowane według *Godzina*, *Test* lub *ID Pacjenta*. Dotknijżądanego kryterium sortowania, a następnie dotknij przycisku *Drukuj*. Wybierz wyniki do wydrukowania za pomocą przycisków  (patrz **Rys. 21**). Wybierz *OK*, aby rozpocząć drukowanie.

Przekaz wyników do pamięci USB

Wyniki można skopiować do pamięci przenośnej USB. Należy podłączyć pamięć USB do złącza USB. Następnie należy wybrać *Przenieś na USB*, wybrać wyniki do skopiowania i nacisnąć *OK* (patrz rozdział "Drukowanie wyników"). Nie odłączaj pamięci USB aż do zakończenia kopiowania. Po zakończeniu przenoszenia na wyświetlaczu pojawi się komunikat: "Przenoszenie zakończone. Można bezpiecznie odłączyć pamięć USB".

Przesyłanie wyników offline do LIS/HIS

Wyniki, których nie wysłano do LIS można obejrzeć wybierając *Wyniki offline LIS*. Wybranie *Wyślij do*

LIS powoduje wysłanie wyników do systemu LIS. Po udanym przekazie danych wyniki te są kasowane z pamięci offline LIS. Wybierając *Skasuj wyniki offline*, wyniki te zostaną skasowane i nie wysłane do LIS.

QuikRead go Instrument sprawdza połączenie z siecią LIS automatycznie podczas włączania, przy wejściu do menu głównego oraz po każdym pomiarze. Jeśli połączenie jest dostępne i w historii wyników offline LIS znajdują się dane, w przypadku połączenia LIS01-A2 urządzenie automatycznie proponuje przesłanie wyników offline do LIS.

W przypadku połączenia POCT1-A2 wyniki offline LIS są automatycznie przesyłane do LIS.

Ustawienia

QuikRead go Instrument można skonfigurować za pomocą wyświetlacza dotykowego. Ustawienia podzielone są na 4 kategorii głównych:

- Ustawienia osobiste
- Cykl pomiarów
- Obsługa
- Ustawienia administratora

Zapis zmian w ustawieniach osobistych i ustawieniach cyklu pomiarów wykonuje się w postaci profili, które można wykorzystać później lub wybrać podczas uruchamiania urządzenia. W przeciwnym razie zmiany będą obowiązywać tylko do momentu wyłączenia urządzenia.

Zmiany ustawień fabrycznych wprowadza się za pomocą kreatora konfiguracji. W czasie pierwszego uruchomienia urządzenie korzysta z ustawień fabrycznych. Jeśli jest Włączony login bezpie-

czeństwa, będą w użyciu różne role użytkownika z różnymi uprawnieniami użytkownika, patrz tabela Role i prawa użytkownika na stronie 138.

Ustawienia osobiste

W ustawieniach osobistych operator może wybrać ustawienia przeznaczone dla użytkownika (patrz **Rys. 22**). Można je wybrać do użytku tymczasowego, tj. do wyłączenia urządzenia. Jeżeli istnieje potrzeba korzystania z nich w późniejszym czasie, należy zapisać je w postaci profilu (patrz rozdział "Profile"). Jeżeli ustawienia te mają służyć na stałe, należy skonfigurować je w kreatorze konfiguracji:

Ustawienia → *Cykl pomiarów* → *Obsługa* → *Ustawienia podstawowe*.

Język

Język wybrano w kreatorze konfiguracji. Można go zmienić wybierając *Język*, a następnie określając żądany język. Zmiany można zatwierdzić przyciskiem *Tak* lub odrzucić przyciskiem *Nie*.

Ekran

Jasność ekranu można ustawić wybierając *Ekran*. Za pomocą przycisków ze strzałkami można zmniejszyć lub zwiększyć jasność ekranu. Zmiany

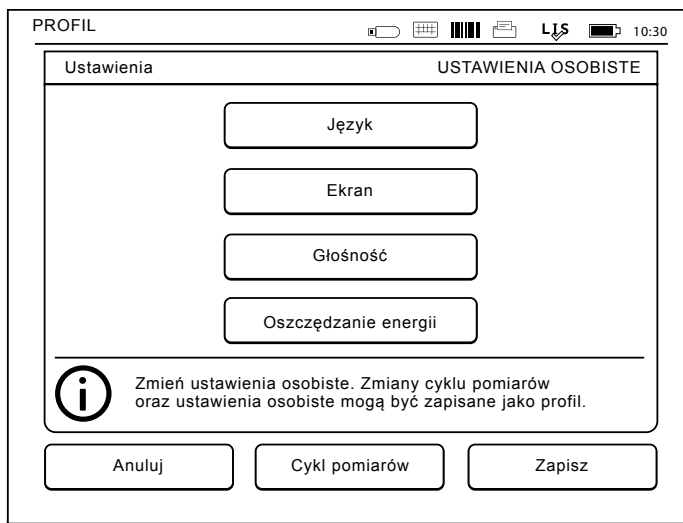

Rys. 22
Menu ustawień osobistych

można zatwierdzić przyciskiem **OK** lub odrzucić przyciskiem **Anuluj**.

Głośność

Głośność dźwięku można ustawić wybierając **Głośność**. Za pomocą przycisków ze strzałkami można ustawić głośność dźwięku klawiatury i głośność dźwięku ostrzegającego. Zmiany można zatwierdzić przyciskiem **OK** lub odrzucić przyciskiem **Anuluj**.

Oszczędność energii

Czas, po upływie którego QuikRead go Instrument zamyka pokrywę — bez przejścia do trybu uśpienia — można ustawić wybierając **Oszczędzanie energii** → **Zamknij tylko pokrywę**. Ustaw czas opóźnienia za pomocą przycisków ze strzałkami.

Urządzenie zamknie pokrywę bez przejścia do trybu uśpienia (aktywowania funkcji hibernacji), jeżeli nie był używany przez określony czas. Tryb ten nie zakłóci żadnego połączenia LIS/HIS.

Czas, po upływie którego QuikRead go Instrument wchodzi do trybu uśpienia można ustawić wybierając **Oszczędzanie energii** → **Tryb pełnej gotowości**. Ustaw wartość opóźnienia za pomocą przycisków ze strzałkami. Urządzenie przejdzie z trybu bezczynności do trybu uśpienia, jeżeli nie było używane przez określony czas. Przejście do trybu uśpienia powoduje zamknięcie wszystkich aktywnych połączeń do LIS/HIS. Zaakceptuj ustawienia za pomocą przycisku **OK** lub odrzuć wybierając **Anuluj**.

Zapis zmian w ustawieniach osobistych

Po dokonaniu wszystkich zmian ustawień osobistych, należy wybrać **Zapisz**.

Zapis zmian w profilach w celu późniejszego użycia

Wybrać **Profile** w menu głównym. Wybrać **Zapisz jako profil**, wybrać pusty profil i nazwać go lub wybrać profil, który chcemy zmodyfikować; można mu, w miarę potrzeby, nadać nową nazwę, a następnie zaakceptować zapis przyciskiem **OK**.

Cykl pomiarów

W ustawieniach cyklu pomiarów operator może skonfigurować ustawienia dotyczące procedur laboratoryjnych i roboczych, np. identyfikatory operatora i pacjentów, wydruki, przekaz danych do LIS i parametry dotyczące badań (patrz **Rys. 23**). Ustawienia te można zapisać do użytku tymczasowego, wybierając **Zapisz**.

Jeżeli ustawienia mają być wykorzystywane wielokrotnie, należy zapisać je w profilu. Jeżeli ustawienia te mają służyć stałe, należy skonfigurować je w kreatorze konfiguracji: **Ustawienia** → **Cykl pomiarów** → **Obsługa** → **Ustawienia podstawowe**.

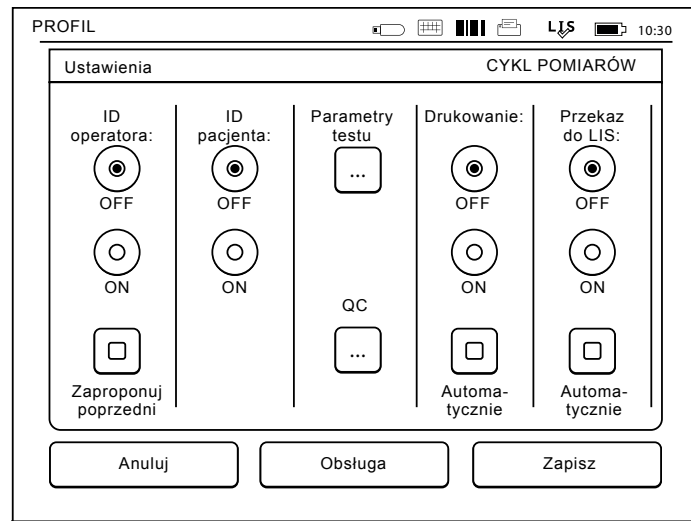

Rys. 23

Menu cyklu pomiarów

ID Operatora (identyfikator operatora)

Identyfikuje użytkownika.

- *ID Operatora OFF*: Urządzenie nie żąda podania identyfikatora operatora.
- *ID Operatora ON*: Przed pomiarem każdej z próbek należy podać identyfikator operatora, który zostaje połączony z wynikiem danego badania.
- *ID Operatora ON + Zaproponuj poprzedni*: Urządzenie proponuje użyć poprzedni identyfikator, który jednak można zmienić na nowy.

ID Pacjenta (identyfikator pacjenta)

Identyfikuje próbkę od danego pacjenta.

- *ID Pacjenta OFF*: Urządzenie nie żąda podania identyfikatora pacjenta.

- *ID Pacjenta ON*: Przed każdym pomiarem należy podać identyfikator pacjenta, który zostaje połączony z wynikiem danego badania.

Parametry testu

Można zmienić niektóre z parametrów badań. Zmiana ta wymaga wprowadzenia hasła administratora: QRGASET. Wybierz  / Parametry test odpowiedni *Test*. Na wyświetlaczu pojawi się lista parametrów do skonfigurowania.

Wykonywanie kontroli jakości

Ustawienia te są przeznaczone dla kontroli jakości. Do automatycznej kontroli jakości można użyć serii kontroli jakości. Tutaj możesz wprowadzać i edy-

tować informacje o partiach kontroli jakości. Jeśli używasz systemu POCT1-A2, informacje o nowej partii, które mają zostać wysłane do LIS / HIS, można wprowadzić tutaj, ale nie można ich edytować ręcznie. Kontrolę jakości można skonfigurować w ten sposób, aby podawała tylko ostrzeżenia lub aby nie dokonywała pomiaru próbek od pacjentów, jeżeli wyniki kontroli jakości przekraczają granice krytyczne. Pomyślny pomiar kontroli jakości ponownie umożliwi pomiar próbek od pacjenta. Ponowne wyłączenie i włączenie kontroli jakości spowoduje także odblokowanie QC i ponowne umożliwienie pomiarów próbek od pacjentów.

Aby włączyć sprawdzanie kontroli jakości, wybierz  / QC i wprowadź hasło użytkownika ADMIN, QRGASET (patrz **Rys. 24**).

- *Wyłączenie sprawdzania QC*: Sprawdzanie kontroli jakości nie jest używane.
- *Włączenie sprawdzania QC*: Sprawdzanie kontroli jakości jest używane.
- *Blokada QC*: Jeżeli wybrano tę opcję, gdy wynik kontroli jakości będzie przekraczał granice krytyczne, urządzenie zostanie zablokowane.

Aby ustawić nową próbkę kontroli jakości, należy wykonać następujące kroki:

1. Wybierz *Ustawienia* → *Cykl pomiarów* → *QC*. Wprowadź hasło administratora.
2. Wybierz *Nowa seria*.
3. Wybierz test z listy *Test*.
4. Wprowadź *ID serii QC* (wymagane).
5. Wybierz jednostki z listy *Jednostki* (wymagane).
6. Ustaw granice dla *Zakres ostrzeżeń* (opcjonalnie).

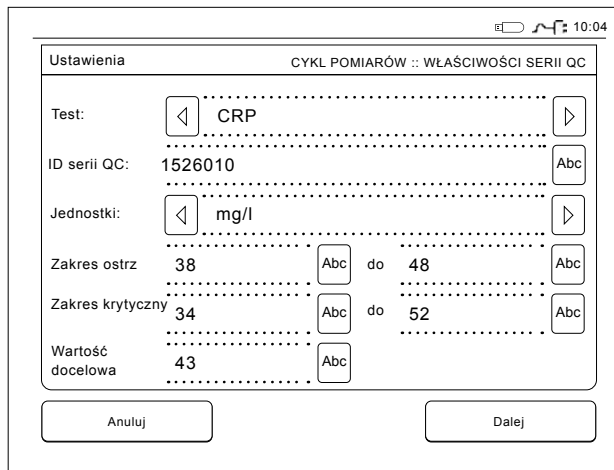

| Ustawienia | | CYKL POMIARÓW :: WŁAŚCIWOŚCI SERII QC | |
|------------------|---------|---------------------------------------|----|
| Test: | CRP | | |
| ID serii QC: | 1526010 | | |
| Jednostki: | mg/l | | |
| Zakres ostrz | 38 | do | 48 |
| Zakres krytyczny | 34 | do | 52 |
| Wartość docelowa | 43 | | |

Rys. 24

Właściwości serii QC

Uwaga: Ułamki dziesiętne muszą być zaznaczone za pomocą kropki, a nie przecinka.

- Ustaw granice dla *Zakres krytyczny* (wymagane).
- Ustaw parametr *Wartość docelowa* (wymagane).
- Wybierz *Dalej*.
- Wprowadź datę przeterminowania (wymagane).
- Zaakceptuj dwukrotnie naciskając przycisk **OK**.
- Wybierz *Wróć*.
- Wybierz *Zapisz*.

Seria kontroli jakości została zdefiniowana. Parametry serii można edytować lub usunąć, oznaczając rządek i wybierając *Edytuj* lub *Kasuj*. Podczas rozpoczynania pomiaru kontroli jakości, seria kontroli jakości może być wybrana z listy, wybierając 

Drukowanie

- Drukowanie OFF:** Urządzenie nie pyta o drukowanie wyników, jednak zawsze można je wydrukować, wybierając *Drukuj* na ekranie *Pomiary/Wyniki*.
- Drukowanie ON:** Po wyjęciu kuwety urządzenie wyświetla okno dialogowe: "Czy wydrukować obecny wynik?" Drukowanie potwierdzone jest przyciskiem *Tak*. Drukowanie jest anulowane przyciskiem *Nie*.
- Drukowanie ON + Automatycznie:** Urządzenie automatycznie drukuje każdy wynik.

Skontaktuj się z dostawcą, aby uzyskać więcej informacji na temat połączenia LIS.

Przekaz do LIS

- Przekaz do LIS OFF:** Urządzenie nie wysyła wyników do Laboratory Information System.
- Przekaz do LIS ON:** Po drukowaniu (jeżeli jest włączono), urządzenie wyświetla okno dialogowe: "Czy wysłać wyniki do LIS?" Przekaz potwierdzamy przyciskiem *Akceptuj*, zaś odrzucamy przyciskiem *Odrzuć*. Na karcie wyników wybierz *Komentarz*, aby dodać komentarz do wyniku przed przesłaniem wyniku.
- Przekaz do LIS ON + Automatycznie:** Urządzenie automatycznie przesyła wyniki pomiarów do LIS.

Skontaktuj się z dostawcą, aby uzyskać więcej informacji na temat połączenia LIS.

Zapisywanie procesu pomiaru i ustawień osobistych w profilach do dalszego wykorzystywania

Powyższe ustawienia można w razie potrzeby zapisać w profilach (więcej informacji w sekcji "Profile"): Należy wybrać *Profile* w menu głównym, wybrać *Zapisz jako profil*, wybrać pusty profil i nadać mu nazwę, lub wybrać profil, który chcemy zmodyfikować; można mu, w miarę potrzeby, nadać nową nazwę, a następnie zaakceptować zapis przyciskiem *OK*.

Ustawienia obsługi

Ustawienia związane z obsługą urządzenia można skonfigurować w menu Obsługa: *Ustawienia* → *Cykl pomiarów* → *Obsługa*.

Ustawienia podstawowe

Jeśli chcesz wprowadzić trwałe zmiany w ustawieniach, wprowadź je w Ustawieniach podstawowych. Ustawienia podstawowe zawierają wszystkie ustawienia kreatora konfiguracji.

Data i godzina

Datę i godzinę można ustawić wybierając *Data i godzina*. W tym celu należy postępować zgodnie z poniższymi instrukcjami:

- Wybrać *Edytuj* pod napisem *Godzina*.
- Ustawić godzinę za pomocą przycisków ze strzałkami.
- Wybrać czas zegara: 12-godzinny lub 24-godzinny.
- Zatwierdzić przyciskiem *OK*.
- Wybrać *Edytuj* pod napisem *Data*.
- Ustawić datę za pomocą przycisków ze strzałkami.
- Wybrać format wyświetlania daty.
- Zatwierdzić przyciskiem *OK* i potwierdzić ustawienia przyciskiem *OK* na kolejnym ekranie.
- Nacisnąć *OK*, aby przejść dalej.

Dziennik błędów

Kody błędów urządzenia są zapisywane w jego pamięci. Listę kodów błędów można przewijać przyciskami ze strzałkami góra/dół lub uporządkować według daty i czasu lub kodu błędu, wybierając odpowiednio *Data* i *Kod błędu*.

Kody błędów można skopiować do pamięci USB.

1. Wybrać *Przenieś na USB*.
2. Podłączyć pamięć USB do złącza USB, a następnie odczekać, aż na wyświetlaczu pojawi się komunikat: "Przenoszenie zakończone. Można bezpiecznie odłączyć pamięć USB".
3. Nacisnąć *OK* i odłączyć pamięć USB.
4. Nacisnąć *Wróć*, aby wrócić do menu *Obsługa*. Przycisk *Skasuj dziennik błędów* powoduje usunięcie wszystkich kodów błędów z pamięci urządzenia. Przed ich usunięciem wyświetlane jest okno dialogowe potwierdzenia.

1. Potwierdzić usunięcie klawiszem *Tak* lub anulować klawiszem *Nie*.
2. Wybrać *OK* na ekranie informacji o usunięciu kodów błędów.
3. Wybrać *Wróć* i *Anuluj*, aby powrócić do menu głównego.

Automatyczna diagnostyka

Urządzenie wykonuje próby działania, aby sprawdzić, czy pracuje prawidłowo. Automatyczną diagnostykę można przeprowadzić naciskając *OK*. Następnie można powrócić do menu *Obsługa* naciskając *OK*.

Aktualizacja oprogramowania

Oprogramowanie QuikRead go Instrument definiuje operacje urządzenia. W razie potrzeby można zaktualizować oprogramowanie do najnowszej dostępnej wersji. Nowe oprogramowanie będzie dostępne na stronie internetowej **softwareupdate.quikread.com** lub można je zamówić na pamięć

ci USB. Wybierz *Ustawienia* → *Cykl pomiarów* → *Obsługa* → *Aktualizacja oprogramowania*.

Jeśli twoje urządzenie ma jednostkę zasilającą, wyjmij ją przed rozpoczęciem aktualizacji. Nowe oprogramowanie będzie dostarczane na pamięci USB. Podłącz pamięć do portu USB. Na wyświetlaczu będą widoczne numery wersji aktualnego i nowego oprogramowania. Potwierdź aktualizację wybierając *Tak*. Po zakończeniu aktualizacji oprogramowania wyświetlany jest następujący komunikat: "Możesz teraz bezpiecznie usunąć pamięć USB. Po ponownym uruchomieniu aktualizacja będzie kontynuowana, na urządzeniu przez około 30 sekund pojawi się pusty ekran. Nie wyłączaj urządzenia, dopóki aktualizacja nie zostanie zakończona. Aby ponownie uruchomić urządzenie, wybierz *OK*." Wybierz *OK*. Następnie pojawi się komunikat: "Aby zakończyć aktualizację oprogramowania, urządzenie należy ponownie uruchomić." Wybierz *Uruchom ponownie*. Po ponownym uruchomieniu QuikRead go Instrument pojawi się Menu główne. Możesz teraz bezpiecznie usunąć pamięć USB.

Kalibracja wyświetlacza dotykowego

Wyświetlacz dotykowy można skalibrować w celu optymalizacji korzystania z przycisków. Kalibrację należy rozpocząć wybierając "Kalibracja wyświetlacza dotykowego". Następnie wyświetlacz kalibruje się po kolei dotykając każdego z pięciu czarnych kręgów. Po wyświetleniu komunikatu "Kalibracja wyświetlacza dotykowego powiodła się", należy nacisnąć *OK*.

Informacje o produkcie

Ekran *Informacje* pokazuje szczegóły dotyczące urządzenia:

- Numer seryjny urządzenia
- Numer wersji oprogramowania
- Szczegóły połączenia do LIS

Dzienniki konserwacji

Dzienniki urządzenia i dzienniki bezpieczeństwa mogą być przeniesione do pamięci USB. Aby ustawić protokoły bezpieczeństwa, ustaw logowanie LIS na ON (*Ustawienia administratora* → *Funkcje LIS*), uruchom ponownie urządzenie i używaj go normalnie przez wymagany czas.

Dzienniki bezpieczeństwa mogą być również skasowane. Przeniesienie plików do pamięci USB nie powoduje opróżnienia dzienników.

Ustawienia administratora

Ustawienia administracyjne (*Ustawienie* → *Cykl pomiarów* → *Obsługa* → *Ustawienia administratora*) umożliwiają personelowi administracyjnemu zmianę właściwych dla urządzenia ustawień połączenia do LIS, wartości czasu GMT, ustawienia bezpieczeństwa oraz ustawień podajnika QuikRead go Instrument. Można tu także wybrać funkcję *Przywróć ustawienia fabryczne*.

Do zmiany ustawień administratora wymagane jest następujące hasło: QRG0SET. Hasło to jest stosowane jako etap potwierdzający, aby upewnić się, że użytkownik nie otworzy nieumyślnie tej strony.

Czas GMT

GMT jest czasem uniwersalnym, według którego ustawiono urządzenie. Nie jest on dostępny do podglądu przez użytkownika, ale służy jako zegar wewnętrzny urządzenia.

Datę i czas GMT ustaw przy pomocy przycisków ze strzałkami.

Zegar wewnętrzny

- Data i godzina są fabrycznie ustawione na czas uniwersalny (GMT).
- Data i godzina są zapisywane w pamięci raz dziennie podczas rozruchu.
- Jeżeli bateria zegara rozładuje się, zegar zatrzymuje się. Po wymianie baterii na naładowaną, zegar rozpoczyna pracę od ostatniego zapisu czasu. Czas można ustawiać w *Ustawieniach administratora* – ustawienia te są chronione hasłem. Nowo wprowadzony czas nie może być wcześniejszy od poprzednio zapisanego. Wpisanie wcześniejszego czasu spowoduje wyświetlenie komunikatu o błędzie.

Czas lokalny

- Ustawić czas lokalny (*Ustawienie* → *Cykl pomiarów* → *Obsługa: Data i godzina*).
- Podczas wymiany baterii należy ustawić datę i godzinę. Nowy czas nie może być wcześniejszy niż 24 godziny przed ostatnim zapisanym czasem uniwersalnym. Wpisanie wcześniejszego czasu spowoduje wyświetlenie komunikatu o błędzie: "Ustawienie daty nie powiodło się."

Ustawienia bezpieczeństwa

Jeśli ustawienia zabezpieczeń są włączone (ON), użytkownik musi zawsze logować się przy użyciu identyfikatora operatora i hasła przed użyciem QuikRead go Instrument. Tylko pomiary w trybie nagłym mogą być mierzone wyłącznie za pomocą identyfikatora operatora (ID), tzn. bez hasła. Wszyscy użytkownicy mają swoją rolę, do której powinni mieć ustawione konto użytkownika wraz z ID operatora, pełną nazwą i hasłem. Rolami użytkownika to

Administrator:

- tylko jedna rola na urządzenie; ID operatora to ADMIN. Nie można edytować ID.

Kierownik:

- ma dostęp do wszystkich ustawień oprócz

przywrócenia ustawień fabrycznych i usuwania dzienników bezpieczeństwa.

Zwykły użytkownik:

- może ustawić ustawienia użytkownika.
- może wyświetlać wyniki QC i LIS w trybie offline i ewent. starsze wyniki pacjentów.
- może dodawać nowe partie QC lokalnie podczas wykonywania pomiaru kontroli jakości. Kontrola jakości musi być włączona (ON).
- może wyświetlić dziennik błędów i przenieść dziennik do urządzenia pamięci USB.
- funkcje, które nie są dostępne, są zaznaczone na szaro.

Patrz tabela poziomów i praw użytkownika na str. 138.

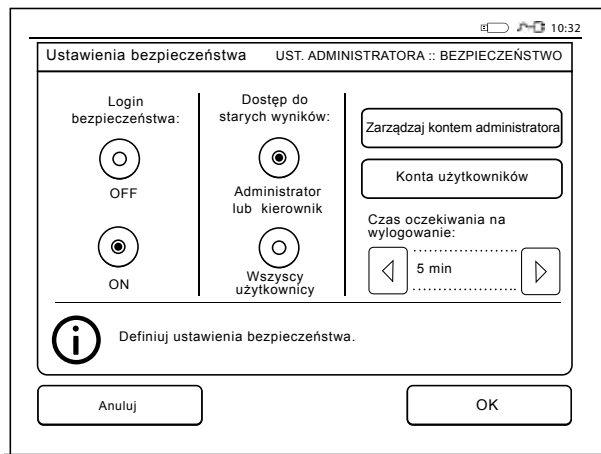

Rys. 25

Ustawienia bezpieczeństwa

Aby użyć ustawień bezpieczeństwa, przejdź do *Ustawienia* → *Cykl pomiarów* → *Obsługa* → *Ustawienia administratora* → *Ustawienia bezpieczeństwa* (patrz **Rys. 25**).

- Wybierz *Login bezpieczeństwa ON*.
- Definiuj dostęp do starych wyników.
- Hasło administratora można zmienić w ustawieniach *Zarządzaj kontem administratora*. Domyślne hasło administratora to QRG0SET.
- Skonfiguruj konta użytkowników i konto kierownika w ustawieniach *Konta użytkowników*.
- Ustaw czas dla wylogowania użytkownika. Różni się od ustawienia uśpienia (hibernacji) w trybie *Oszczędzanie energii*.
- Jeśli w trybie *Oszczędzanie energii* jest używany *Tryb pełnej gotowości*, użytkownik zostanie wylogowany w momencie przejścia QuikRead go Instrument. Użytkownik może również wylogować się ręcznie.

W przypadku utraconego lub zapomnianego hasła administratora, poproś o tymczasowe hasło na stronie **softwareupdate.quikread.com**. Aby go otrzymać, będziesz potrzebował numeru seryjnego urządzenia. Hasło tymczasowe jest ważne tylko jeden tydzień i można go użyć tylko raz, aby zresetować urządzenie do ustawień fabrycznych. Aby uzyskać więcej informacji na temat podłączenia LIS, skontaktuj się z dostawcą.

Ustawienia LIS

Z opcji ustawień LIS można ustawić LIS dostosować do przenoszenia danych. (*Ustawienia* → *Cykl pomiarów* → *Obsługa* → *Ustawienia administratora*).

Dane są przesyłane za pośrednictwem połączenia szeregowego lub LAN. Ustawienia TCP/IP należy dokonać przed podłączeniem do sieci LAN. Aby uzyskać więcej informacji na temat połączenia LIS, skontaktuj się z lokalnym dostawcą.

Funkcje LIS

Wybierz następujące funkcje OFF (Wył) lub ON (Wł).

- *Dziennik LIS*. Gdy jest ON (Wł.), przesłanie do LIS zostanie zaprotokołowane.
- *Identyfikuj wynik QC*. Gdy jest ON (Wł.), wyniki QC będą miały specjalną identyfikację w komunikacji LIS.
- *Opóźnienie LIS*. Gdy jest ON (Wł.), nastąpi krótkie opóźnienie pomiędzy kolejnymi wynikami wysłanymi do LIS. Opóźnienie może być przydatne w rozwiązywaniu problemów przeciążenia starszych połączeń szeregowych.
- *Dodatkowe ID*. Gdy jest ON (Wł.), do ID Pacjenta oraz ID operatora może być dodane trzecie ID, np. data urodzenia pacjenta lub ID lekarza.

Dodatkowego ID można również użyć na QuikRead go Instrument, które nie są podłączone do LIS.

Funkcje POCT1-A2

Wybierz następujące funkcje OFF (Wył) lub ON (Wł).

- *Login operatora*. Gdy jest ON (Wł.), wszyscy użytkownicy przed rozpoczęciem korzystania z QuikRead go Instrument muszą się zawsze zalogować. Informacje o użytkowniku muszą być dostarczone przez serwer POCT1-A2.
- *Walidacja ID pacjenta*. Gdy jest ON (Wł.), ID pacjenta będzie sprawdzane z pobraną listą pacjentów jeszcze przed wysłaniem wyników do LIS.
- *Wyświetlić dane pacjenta*. Gdy jest ON (Wł.), dane pacjenta zostaną wyświetlone przed rozpoczęciem pomiaru.
- *Wyświetlić wyłącznik bezpieczeństwa*. Jeśli urządzenie jest wyłączone (OFF), pomiar w trybie nagłym na ekranie logowania jest niemożliwy. Pomiar awaryjny może być wykorzystany również z QuikRead go Instruments niepodłączonymi do LIS.

Ustawienia TCP/IP

Wybierz rodzaj używanego połączenia LIS. Skontaktuj się z administratorem LIS, aby uzyskać prawidłowe ustawienia.

Ustawienia WLAN

Wybierz typ używanego połączenia WLAN, wybierając opcję *Skanuj* lub *Konfiguracja ręczna*. Używaj wyłącznie adaptera dostarczonego przez Aidian. Adapter można podłączyć do dowolnego

dostępnego portu USB. **Uwaga:** używaj tylko najwyższych dostępnych zabezpieczeń.

Kodowanie znaków

Wybierz rodzaj kodowania znaków używany dla protokołu LIS01-A2.

Przywrócenie ustawień

fabrycznych

Ustawienia fabryczne interfejsu użytkownika można przywrócić w następujący sposób. W przypadku przywrócenia ustawienia fabrycznego wszystkie profile, wyniki oraz rejestr błędów zostaną skasowane.

Ustawienia fabryczne

Ta część jest przeznaczona wyłącznie do użytku przez producenta.

Profile

Ustawienia zmienione przez użytkownika można zapisać jako profil do późniejszego wykorzystania. W pamięci urządzenia można zapisać maksymalnie cztery profile użytkowników. Profile nie są używane, jeżeli Login bezpieczeństwa jest włączony.

Tworzenie profilu

Po skonfigurowaniu urządzenia do pracy zgodnie z żądanymi ustawieniami, można je zapisać w postaci profilu:

1. Wybrać *Zapisz jako profil*.
2. Wybrać (pusty) profil.
3. Nadać nazwę profilowi.
4. Wybrać OK.

Stosowanie profilu

Należy wybrać *Zastosuj profil*, a następnie wybrać żądany profil.

Ustawienia podstawowe

Wybierając *Ustawienia podstawowe* urządzenie zostaje skonfigurowane do pracy z ustawieniami podstawowymi określonymi w kreatorze konfiguracji.

4 KONSERWACJA

QuikRead go Instrument zaprojektowano w sposób umożliwiający jak najprostszą obsługę bez konieczności wykonywania regularnych czynności konserwacyjnych. W przypadku napraw należy skontaktować się ze sprzedawcą.

Kalibracja urządzenia

Urządzenie jest fabrycznie skalibrowane. Poprawność pracy jest sprawdzana programem kontroli wewnętrznej przed każdym pomiarem. W przypadku usterki urządzenie wyświetli komunikat o błędzie.

Dane wzorcowe, które określają ogólną krzywą oznaczeń lub wartości końcową badania są zakodowane na etykietach kuwet. Informacja ta jest przesyłana automatycznie do urządzenia podczas każdego pomiaru.

Czyszczenie urządzenia

Należy regularnie czyścić obudowę urządzenia za pomocą ściereczki niepozostawiającej włókien zwilżonej wodą. Należy zachować szczególną ostrożność podczas czyszczenia wyświetlacza. Nie wolno dopuścić, aby ciecze spływały na krawędzie wyświetlacza, do wnętrza studzienki pomiarowej lub na złącza.

W razie potrzeby należy czyścić urządzenie za pomocą łagodnego środka czyszczącego. Nie wolno w tym celu używać organicznych rozpuszczalników ani substancji żrących. Rozlany potencjalnie zakaźny materiał należy natychmiast wytrzeć

chlöną chusteczką papierową, a zanieczyszczone obszary przetrzeć 70% alkoholem etylowym, Desicton (Kiilto), 0,5% podchlorynem sodu lub jednorazową ściereczką bakteriobójczą Super Sani-Cloth®. Ze względów bezpieczeństwa używaj chemicznie odpornych rękawiczek i postępuj zgodnie z instrukcjami w arkuszu bezpieczeństwa. Materiały użyte do usunięcia rozlanych substancji, w tym rękawice, należy utylizować tak, jak odpady biologiczne.

Aktualizacja oprogramowania

Nowe oprogramowanie można załadować do urządzenia za pomocą pamięci USB, patrz strona 128. Aby uzyskać więcej informacji, skontaktuj się z dostawcą.

Wymiana baterii zegara

Urządzenie wyposażono w baterię do zasilania zegara wewnętrznego. Jeżeli bateria rozładuje się, na wyświetlaczu pojawi się ostrzeżenie. Baterię należy wymienić na baterię tego samego typu (CR 2032, 3 V).

1. Wyłączyć urządzenie (jeżeli jest włączone).
2. Odłączyć przewód zasilania sieciowego.
3. Ustawić urządzenie na ścianie bocznej.
4. Otworzyć pokrywę kieszeni akumulatora.
5. Jeżeli zainstalowano akumulator, należy odłączyć jego złącze i wyjąć go.
6. Wyjąć baterię zegara z gniazda.
7. Włóż nową baterię zegara (typ CR 2032 3V) do uchwytu baterii stroną dodatnią skierowa-

ną do siebie.

8. Jeżeli urządzenie wyposażono w akumulator, należy podłączyć do niego jego złącze, a następnie starannie wsunąć akumulator do kieszeni. Zamknąć pokrywę kieszeni akumulatora.
9. Ustawić urządzenie w normalnym położeniu i podłączyć przewód zasilania sieciowego.
10. Włączyć urządzenie przyciskiem "Power".
11. Ustawić datę i godzinę (*Ustawienia* → *Ustawienia osobiste* → *Cykl pomiarów* → *Obsługa* → *Data i godzina*).

5 USUWANIE USTEREK

QuikRead go Instrument wyświetla komunikaty o błędach i wskazówki dla użytkownika w razie wykrycia błędów. Należy postępować zgodnie z instrukcjami na wyświetlaczu i sprawdzić w tabeli usuwania usterek w niniejszej instrukcji, a także w instrukcji zestawu QuikRead go.

Należy skontaktować się ze sprzedawcą w sprawie pomocy technicznej lub napraw.

| Komunikat o błędzie / Usunięcie usterek | Prawdopodobna przyczyna | Rozwiązanie |
|--|--|--|
| Wyświetlił się kod błędu z komunikatem "Uruchom ponownie QuikRead go". | Tymczasowa usterka urządzenia. | Uruchomić urządzenie ponownie. Jeżeli kod pojawia się często, należy skontaktować się z obsługą klienta. |
| Wyświetlił się kod błędu z komunikatem "Skontaktuj się z obsługą klienta". | Trwała usterka urządzenia. | Skontaktować się z obsługą klienta. |
| Pojawia się komunikat o błędzie: "Niski stan akumulatora. W celu kontynuowania pracy należy podłączyć zasilanie sieciowe". | Akumulator jest w stanie przed całkowitym rozładowaniem. | Podłączyć zasilacz do złącza zasilania QuikRead go Instrument. |
| Pojawia się komunikat o błędzie: "Kuweta jest źle włożona. Wyjąć kuwetę". | Na szyjce kuwety znajdują się resztki folii. | Wyjąć kuwetę po jej wysunięciu. Starannie usunąć resztki folii przed kolejnym pomiarem. |
| | Urządzenie ma usterkę mechaniczną. | Sprawdzić powyżej opisaną przyczynę. Jeżeli przyczyna jest inna, należy ponownie uruchomić urządzenie. Jeżeli usterka nie ustąpi, należy skontaktować się z obsługą klienta. |

| Komunikat o błędzie / Usuwanie usterek | Prawdopodobna przyczyna | Rozwiązanie |
|--|--|---|
| "Nie można wykonać pomiaru." | Brakuje wieczka z odczynnikiem, bądź kuweta jest zużyta. | Upewnić się, czy kuweta ma wieczko z odczynnikiem oraz czy wewnętrzna kolorowa część zamknięcia nie została wciśnięta. |
| | Odczyt danych z kodu kreskowego nie udał się. | Spróbować ponownie. Jeżeli usterka nie ustępuje, przerwać badanie. |
| | Upłynęła data ważności partii zestawu. | Wyrzucić nieważną partię i użyć nową. |
| | Temperatura kuwety jest zbyt niska. | Odczekać, aż kuweta ogrzeje się do temperatury pokojowej. Następnie przeprowadzić badanie na tej samej kuwecie. |
| | Temperatura kuwety jest zbyt wysoka. | Odczekać, aż kuweta ostygnie do temperatury pokojowej. Następnie przeprowadzić badanie na tej samej kuwecie. |
| "Badanie zatrzymano." | Próba ślepa jest zbyt wysoka. | Powtórzyć badanie na tej samej kuwecie. Proces próby ślepej nie został ukończony bądź próbka zawiera czynniki zakłócające badanie. W drugim przypadku nie można skończyć badania. |
| | Próba ślepa jest niestabilna. | |
| | Błąd w dodawaniu odczynnika. | Wykonać nowe badanie. Pojawił się problem z dodawaniem odczynnika. Upewnić się, czy wieczko jest szczelnie zamknięte. |
| | Awaria urządzenia. | Wykonać nowe badanie. Jeżeli komunikat pojawia się często, należy skontaktować się z obsługą klienta. |
| QuikRead go Instrument nie włącza się. | Nie podłączono zasilania. | Podłączyć zasilanie i spróbować ponownie. |
| | Urządzenie ma usterkę elektroniki. | Skontaktować się z obsługą klienta. |

| Komunikat o błędzie / Usuwanie usterek | Prawdopodobna przyczyna | Rozwiązanie |
|--|---|--|
| Wyświetlacz dotykowy nie pracuje prawidłowo. | Kalibracja dotyku nie jest poprawna, tj. strefa dotyku nie znajduje się pod wyświetlanymi przyciskami. | Skalibrować wyświetlacz zgodnie z instrukcjami w rozdziale "Ustawienia obsługi". |
| | Wyświetlacz dotykowy nie reaguje na dotyk. | Skontaktować się z obsługą klienta. |
| Nie słycać dźwięków ostrzegających. | Głośność jest ustawiona na niski poziom. | Ustaw głośność zgodnie z procedurą opisaną w rozdziale "Ustawienia osobiste". |
| | Usterka systemu dźwiękowego. | Uruchomić ponownie QuikRead go Instrument. Jeżeli usterka nie ustąpi, należy skontaktować się z obsługą klienta. |
| Drukarka nie drukuje. | Drukarka jest wyłączona, lub kabel drukarki nie jest podłączony, bądź drukarka ma usterkę lub też ustawienia nie są poprawne. | Upewnić się, że drukarka jest podłączona do urządzenia i włączona. Sprawdzić ustawienia. Jeżeli usterka nie ustępuje, włączyć urządzenie i drukarkę, a następnie spróbować drukować z menu <i>Wyniki</i> . Jeżeli usterka nie ustąpi, należy skontaktować się z obsługą klienta. |
| Czytnik kodów kreskowych nie działa. | Czytnik kodów kreskowych nie jest podłączony lub ma usterkę, bądź też ustawienia nie są poprawne. | Upewnić się, że czytnik jest podłączony. Sprawdzić ustawienia. Jeżeli usterka nie ustępuje, włączyć urządzenie i czytnik, a następnie spróbować odczytać kod. Jeżeli usterka nie ustąpi, należy skontaktować się z obsługą klienta. |
| Akumulator wymaga częstego ładowania. | Pojemność akumulatora obniża się w trakcie eksploatacji. | Wymienić akumulator na nowy zgodnie z procedurą opisaną w rozdziale "Podłączanie akumulatora". |
| Pojawia się ostrzeżenie o baterii zegara. | Bateria zegara wewnętrznego jest rozładowana. | Wymień baterię zegara zgodnie z procedurą opisaną w rozdziale "Wymiana baterii zegara". |

6 DANE TECHNICZNE URZĄDZENIA

Deklaracja zgodności

QuikRead go Instrument jest zgodny z rozporządzeniem (UE) 2017/746 w sprawie wyrobów medycznych do diagnostyki in vitro, dyrektywą 2011/65/UE w sprawie ograniczenia stosowania niektórych niebezpiecznych substancji w sprzęcie elektrycznym i elektronicznym wraz z dyrektywą delegowaną (UE) 2015/863 zmieniająca załącznik II dyrektywy 2011/65/UE oraz dyrektywy 2012/19/UE w sprawie zużytego sprzętu elektrycznego i elektronicznego (WEEE/ZSEE).

QuikRead go Instrument jest zgodne z wymogami emisji i odporności elektromagnetycznej opisanymi w normie IEC 61326-2-6:2012. Urządzenie spełnia wymagania FCC klasy A. QuikRead go Instrument jest zgodny z rozporządzeniem (UE) nr 1907/2006 w sprawie rejestracji, oceny, udzielania zezwoleń i stosowanych ograniczeń w zakresie chemikaliów (REACH).

Dane techniczne

Urządzenie ma zaprogramowany mikroprocesor, który steruje wykonywaniem oznaczeń i przetwarzaniem danych. Identyfikacja badania, jego czas oraz krzywa wzorcowa lub skrajne wartości są podane na kodach kreskowych umieszczonych na kuwetach. Po odczytaniu danych z etykiety kuwet, mikroprocesor steruje wszystkimi etapami oznaczania, a także przekształca wartość absor-

bancji próbek na jednostki stężenia lub wartości końcowe.

Fotometr

Fotometr QuikRead go Instrument składa się ze studzienki pomiarowej, trzech diod LED i czujników światła. Fotometr zaprojektowano i skalibrowano do pomiarów metodą fotometryczną i turbidymetryczną.

Wyświetlacz dotykowy

Interfejs użytkownika działa w oparciu o prosty w obsłudze wyświetlacz dotykowy. Polecenia wydawane są poprzez przyciski wyświetlane na ekranie. Wyświetlacz podaje także komunikaty i podpowiedzi do rozpoczęcia kolejnych etapów oznaczania, a także przedstawia wyniki badań i komunikaty o błędach.

- Czteroprzewodowy, oporowy
- Rozmiary: 116,16 x 87,12 mm
- Rozdzielczość: 640 x 480 pikseli

Wymiary i zasilanie

- Masa: 1,7 kg bez źródła zasilania
- Wymiary: 27 x 15,5 x 14,5 cm
- Wymagania dotyczące zasilania
 - Napięcie: 100–240 V AC
 - Częstotliwość: 50–60 Hz
 - Zużycie energii: Maksymalnie 26 W

Oprogramowanie urządzenia

Nowe oprogramowanie można zainstalować z pamięci USB. Szczegółowe informacje na ten temat można uzyskać u sprzedawcy urządzenia.

Identyfikacja urządzenia

Każde QuikRead go Instrument ma własny numer seryjny, który znajduje się na etykiecie na spodzie.

Pamięć

QuikRead go Instrument wyposażono w pamięć historii wyników. Patrz rozdział Wyniki.

Zasilacz

Urządzenie jest zasilane za pomocą dołączonego zasilacza. Urządzenie może być również zasilane z akumulatora. Wewnętrzny przełącznik, znajdujący się w złączu kablowym automatycznie przełącza źródło zasilania z akumulatora na sieć. Instrukcja instalacji akumulatora znajduje się w punkcie Podłączanie akumulatora.

Połączenie LIS

Połączenie można wykonać w następujący sposób:

- Złącze RJ-45 jako port szeregowy ze specjalnym przewodem. Parametry elektryczne przewodu można znaleźć na stronie quikread.com.
- Złącze RJ-45 i obsługiwane połączenie Ethernet 10BASE-Y/100BASE-TX/1000BASE-TX. Należy stosować przewód Cat 5 / Cat 5e UTP (nieekranowana skrętka dwużyłowa).
- Połączenie WLAN. Wymagana jest zewnętrzna karta USB WLAN.
- Połączenie Power over Ethernet (PoE) nie jest obsługiwane.
- W celu uzyskania dodatkowych szczegółów proszę skontaktować się z dostawcą.

Połączenie z USB

Urządzenie wyposażono w trzy złącza USB typu A. Służą one do podłączenia drukarki, czytnika kodów kreskowych i pamięci przenośnych. Urządzenie można podłączyć do komputera PC poprzez wirtualny port komunikacji lub kabel USB z wtyczką typu B.

Konserwacja

QuikRead go Instrument zaprojektowano w sposób umożliwiający jak najprostszą obsługę bez konieczności wykonywania regularnych czynności konserwacyjnych i wyposażono w funkcję samotestującą. W przypadku usterki lub napraw należy skontaktować się ze sprzedawcą. Przed wysła-

niem urządzenia do serwisu usuń wszystkie wyniki pacjentów z *Historii wyników* i obezwój obudowę urządzenia. Szczegółowe instrukcje znajdują się w rozdziale "Czyszczenie urządzenia".

Gwarancja

Producent QuikRead go Instrument udziela gwarancji na wady materiałowe i wady produkcji na okres 2 lat od chwili zakupu. Aby gwarancja była ważna, etykieta gwarancyjna nie może być uszkodzona (patrz **Rys. 3**).

Producent zobowiązuje się naprawić lub wymienić urządzenie, jeżeli stanie się ono niezdatne do użytku na skutek awarii jakiegokolwiek z podzespołów wewnętrznych. Gwarancja nie obejmuje uszkodzeń spowodowanych użytkowaniem niezgodnym z instrukcją. Okres gwarancji wynosi 2 lata. Producent nie zobowiązuje się modyfikować ani uaktualniać urządzenia po jego wyprodukowaniu, chyba że stwierdzono w nim wadę fabryczną. W przypadku awarii urządzenia należy skontaktować się z Aidian.

Utylizacja i recykling

QuikRead go Instrument to niskonapięciowe urządzenie elektroniczne. Używany QuikRead go Instrument musi być traktowany jako potencjalnie niebezpieczny biologicznie odpad.

Przyrząd należy unieszkodliwić jako sprzęt elektryczny i elektroniczny (WEEE 2012/19/UE), jeżeli prawo lokalne i krajowe nie wymaga zbierania i unieszkodliwiania go jako potencjalnie zakaźnych

odpadów klinicznych.

Więcej informacji na temat utylizacji instrumentów można znaleźć na naszej stronie internetowej quikread.com.

Opakowania produktu są materiałami nadającymi się do recyklingu.

Akumulator należy usunąć zgodnie z krajowymi i lokalnymi przepisami dotyczącymi zbiórki baterii zgodnie z dyrektywą 2006/66/WE.

Historia zmian

Historię zmian można znaleźć na stronie aidian.eu.

Poziomy i prawa użytkowników QuikRead go Instrument w przypadku włączonego loginu bezpieczeństwa

| Działanie | Zwykły użytkownik | Kierownik | Administrator |
|---|-------------------|-----------|---------------|
| Pomiar pacjenta | x | x | x |
| Pomiar QC | x | x | x |
| Wyświetl wszystkie wyniki QC | x | x | x |
| Dodaj nową serię QC | x | x | x |
| Wyświetl stare wyniki pacjentów | - / x* | x | x |
| Wyświetl wyniki offline LIS | x | x | x |
| Przenieś stare wyniki na USB | - | x | x |
| Ustawienia osobiste (Język, Oszczędzanie energii) | - | x | x |
| Ustawienia osobiste (Jasność ekranu, Głośność dźwięku) | x | x | x |
| Cykl pomiarów | - | x | x |
| Parametry testu | - | x | x |
| Parametry QC | - | x | x |
| Obsługa (Dziennik błędów, Autodiagnostyka, Informacje) | x | x | x |
| Obsługa (Ustawienia podstawowe, Data i godzina, Aktualizacja oprogramowania, Kalibracja ekranu dotykowego, Dzienniki konserwacji: przesłanie) | - | x | x |
| Dzienniki konserwacji: Kasuj dzienniki bezpieczeństwa | - | - | x |
| Ustawienia administratora (wszystkie z wyjątkiem Przywrócenia ustawienia fabrycznego) | - | x | x |
| Ustawienia administratora (Przywrócenie ustawienia fabrycznego) | - | - | x |
| Zmień swoje hasło | x | x | x |
| Utwórz/ Edytuj / Usuń użytkownika | - | x | x |
| Utwórz nowego kierownika | - | x | x |

*W zależności od ustawienia w *Ustawienia* → *Cykl pomiarów* → *Obsługa* → *Ustawienia administratora* → *Ustawienia bezpieczeństwa*.

QuikRead go[®]

QuikRead go[®] is a registered trademark of Aidian Oy.



AIDIAN

Aidian Oy
Koivu-Mankkaan tie 6 B, FI-02200 Espoo, Finland
P.O. Box 83, FI-02101 Espoo, Finland
+358 10 309 3000, aidian.eu, quikread.com



CH REP

Qarad Suisse S.A.
World Trade Center
Avenue Gratta-Paille 2
1018 Lausanne
Switzerland

10/2023