











AIDIAN

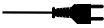

QuikRead go[®] Instrument

145841-9

- English
- Español

	Explanation of symbols	Explicación de los símbolos
	<i>In vitro</i> diagnostic medical device	Producto sanitario para diagnóstico <i>in vitro</i>
	Catalogue number	Número de catálogo
	Manufacturer	Fabricante
	Date of manufacture	Fecha de fabricación
	Contents	Contenido
	Instrument	Equipo
	Power supply	Fuente de alimentación
	Power cable / Mains cable	Cable de poder
	Consult instructions for use	Consultar las instrucciones de uso
	Caution	Precaución
	Biological risks	Riesgos biológicos
	Temperature limit	Límite de temperatura
	Fragile, handle with care	Frágil, manejar con cuidado
	Keep dry	Manténgase seco
	China RoHS GB/T 26572	China RoHS GB/T 26572
Rx only	For prescription only	Solamente para uso con receta

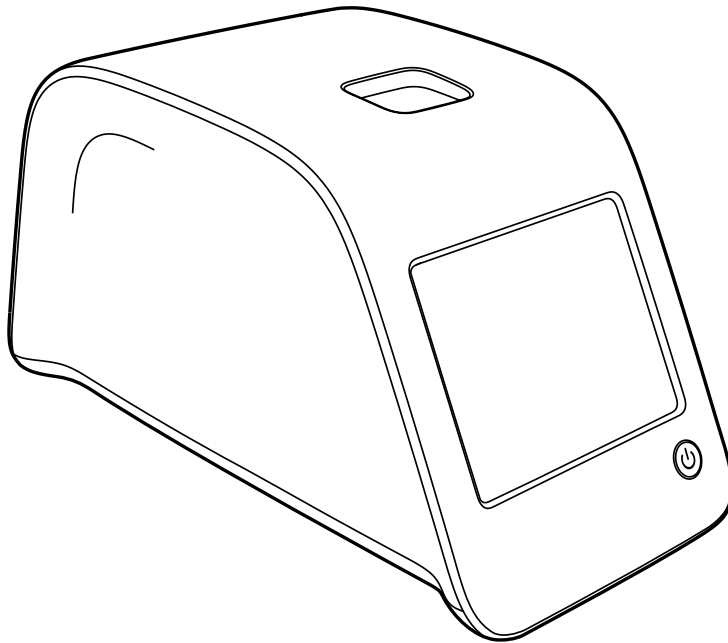

Instructions for use • English 4

Instrucciones de uso • Español 34

CONTENTS

1 INTENDED USE	5	4 PRINCIPLES OF OPERATION.....	15	6 OPERATING INSTRUCTIONS	27
2 FUNCTION OF THE QUIKREAD GO INSTRUMENT	5	Power (on, off or sleep mode)	15	Performing an assay.....	27
3 INSTALLATION PROCEDURES AND REQUIREMENTS	5	Turning the power on.....	15	Performing an assay in basic measuring mode.....	27
Safety information.....	5	Turning the power off.....	15	Quality control.....	27
Unpacking.....	5	Sleep mode	15	Other measuring modes.....	27
Parts of QuikRead go Instrument	6	User interface in general.....	16	Results.....	28
Lifting/transporting the instrument	8	Layout	17	7 CALIBRATION PROCEDURES	28
Location and environment	8	Structure of the user interface	18	8 PRECAUTIONS AND RESTRIC- TIONS ON OPERATION.....	29
During use	8	Settings	19	Precautions and restrictions	29
During transport and storage.....	8	Personal settings.....	19	Warranty.....	29
Power cable and battery pack	9	Measurement flow	20	Recycling.....	29
Connectors and cables.....	9	Maintenance settings.....	22	9 TROUBLESHOOTING.....	30
Plugging in the power supply cable.....	9	Admin settings	23	10 SERVICE AND MAINTENANCE INFORMATION	33
Inserting a battery pack	10	Internal clock.....	23		
External devices	10	LIS settings.....	24		
Use of the touchscreen.....	11	Factory reset.....	25		
Set-up wizard.....	12	Manufacturer settings.....	25		
Language.....	13	Profiles.....	25		
Date and time	14	5 PERFORMANCE CHARACTERIS- TICS AND SPECIFICATIONS.....	25		
Screen brightness.....	14	Declaration of conformity	25		
Audio volume.....	15	Technical specification.....	25		
Power save.....	15	Photometer	25		
Finishing the set-up process.....	15	Touchscreen display	25		
		Dimensions and power requirements.....	25		
		Instrument software.....	25		
		Instrument identifier.....	26		
		Memory.....	26		
		Power supply.....	26		
		Serial connection.....	26		
		LAN connection	26		
		USB connection.....	26		

1 INTENDED USE

QuikRead go® Instrument is an *in vitro* diagnostic test system. QuikRead go Instrument has been designed to measure quantitative test results from patient samples using QuikRead go reagent kits. Not for point-of-care use.

2 FUNCTION OF QUIKREAD GO INSTRUMENT

QuikRead go Instrument is a photometer capable of reporting quantitative measurements. The instrument has been designed and calibrated for both photometric and turbidimetric measurements. It guides the user through the assay procedure by means of a series of messages and animations shown on the display.

3 INSTALLATION PROCEDURES AND REQUIREMENTS

Safety information

For your own safety, comply with all warning and caution statements. To alert you to potential electrical or operation-related hazards, warning and caution statements are provided where applicable. Before beginning to use QuikRead go Instrument, please read the **Precautions and restrictions on operation** in Chapter 8 carefully.

Unpacking

Open the packaging box and check that it contains all the necessary items:

- Instrument
- Instructions for use
- Power supply
- Power cable
- Certificate of analysis

Carefully examine the instrument to ascertain that it has not been damaged during shipment. If damage has occurred or any parts are missing, immediately notify your supplier.

Parts of QuikRead go Instrument

QuikRead go components are shown below, in **Image 1** (instrument from above), **Image 2** (instrument from the rear), and **Image 3** (instrument from below).

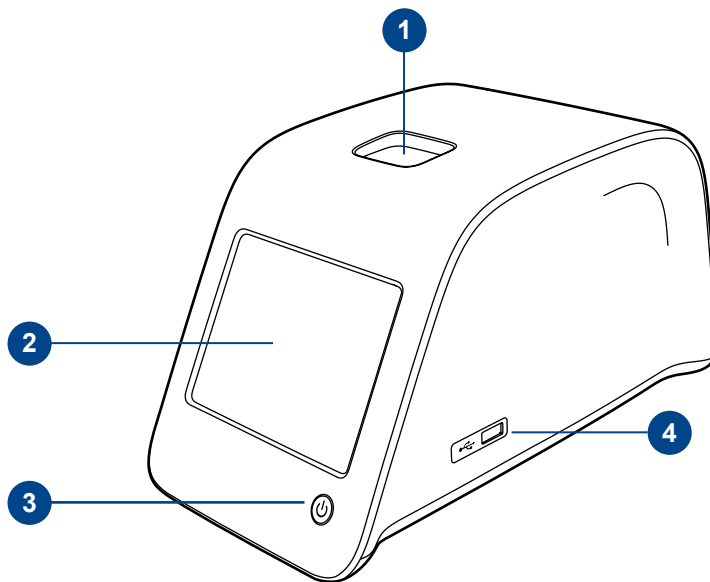

Image 1

1. Measurement well for cuvette
2. Touchscreen display
3. Power button
4. USB port 1 (Type A)

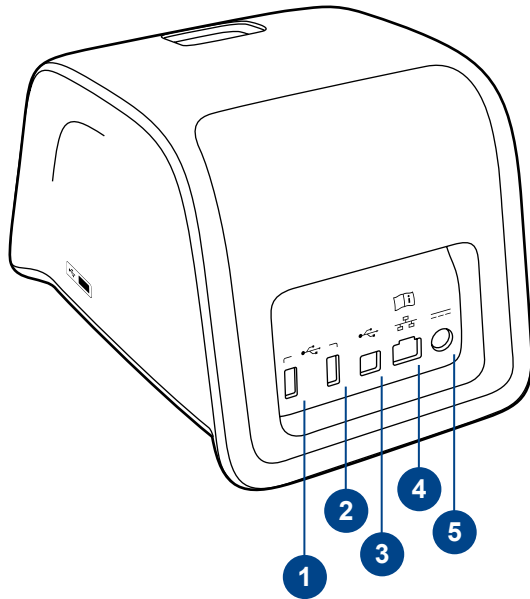

Image 2

1. USB port 2 (Type A)
2. USB port 3 (Type A)
3. USB port 4 (Type B)
4. RJ45 port
5. Connector for power supply

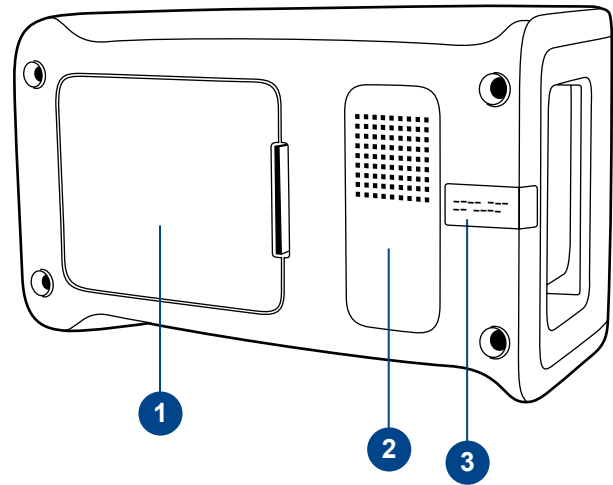

Image 3

1. Battery-compartment cover
2. Instrument label, with serial number
3. Warranty seal

Lifting/transporting the instrument

When lifting or transporting QuikRead go Instrument, always handle it carefully. At the back of the instrument is a handle, enabling lifting with one hand (**Image 4**).

A recess is added to the instrument side surfaces to help the grasp (**Image 5**).

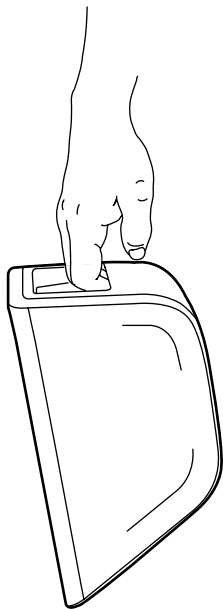

Image 4
Lifting the instrument with one hand.

Location and environment

During use

The instrument should be placed on a flat, clean, horizontal surface, and the following restrictions should be observed:



Image 5
Lifting the instrument with two hands.

- Altitude up to 6,500 feet (2,000 m).
- Ambient temperature between 59 °F (15 °C) and 95 °F (35 °C).
- Maximum relative humidity 80% for temperatures up to 87 °F (31 °C), decreasing linearly to 67% at 95 °F (35 °C).
- Power-supply voltage fluctuations of no more than $\pm 10\%$ of the nominal voltage.
- Installation category II (2,500 V transient).
- Do not expose the instrument to direct sunlight.
- Do not place the instrument into a strong magnetic or electric field.
- Do not use this device in close proximity to sources of strong electromagnetic radiation (e.g. unshielded intentional RF sources), as these may interfere with the proper operation.
- Do not move the instrument while it is performing measurements.
- Noise level generated is <85 dB (A).
- Environmental limit of Pollution Degree 2.

During transport and storage

- The ambient temperature must be between 36 °F (2 °C) and 95 °F (35 °C).
- Protect from rain and humidity.
- Handle the instrument with care.

Power cable and battery pack

QuikRead go Instrument can be used with either the power-supply cable or an optional battery pack.

The battery pack is charged automatically when the power cable is plugged in.



USB



RJ-45



Consult instructions for use



Constant force, motion or flow



On-Off switch

Image 6

Symbols on QuikRead go Instrument

Connectors and cables

On the back of the instrument are five connection slots, with symbols describing their use. One USB port can be found on the right side of the instrument. All of the symbols are described in **Image 6**. The RJ45 connector can be used for serial and LAN connections.

Plugging in the power supply cable

Plug in the power-supply cable, using the marked connection at the back of the instrument (see **Image 7**). Plug in the other end of the cable to a power outlet.

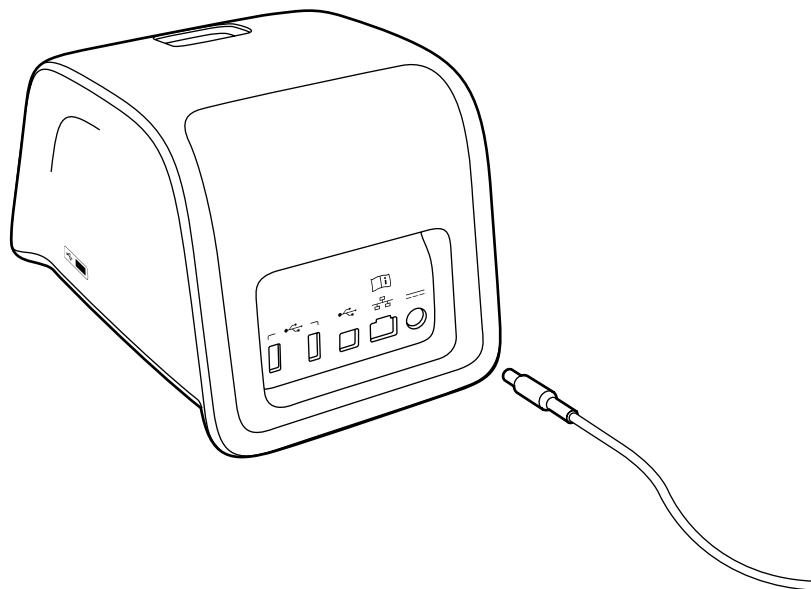

Image 7

Connection of the power supply cable

Inserting a battery pack

Follow the steps below to insert a battery pack into QuikRead go Instrument.

1. Make sure the instrument is turned off
2. Unplug the power-supply cable
3. Place the instrument on its side on a table
4. Open the battery compartment, removing the cover
5. Attach the battery connector to the battery pack
6. Press the battery pack into place and ensure that it is positioned properly
7. Attach the battery-compartment cover
8. Place the instrument back in the upright, operation position

External devices

Barcode reader

An external barcode reader can be connected to QuikRead go Instrument. A list of compatible barcode reader devices can be found via quikread.com.

Connect the compatible barcode reader to a USB port and follow the instructions on the display.

Printer

The instrument can be connected to an external printer. A list of compatible printers and configuration parameters can be found on the QuikRead website, quikread.com.

Connect the compatible printer to a USB port and follow the instructions on the display.

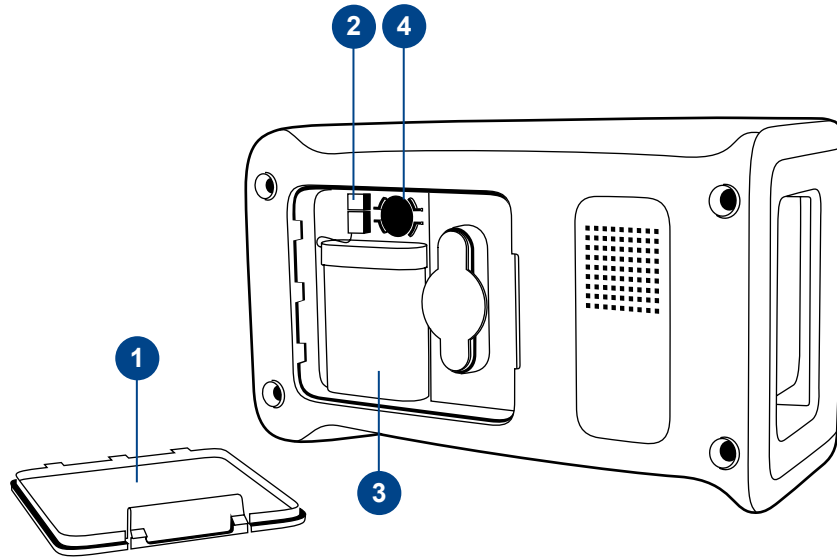

Image 8

1. Battery-compartment cover
2. Battery-pack connector
3. Battery pack
4. Clock battery

Use of the touchscreen

QuikRead go Instrument has a color touchscreen. The user operates it by touching the virtual buttons with the fingers. The screen can be used either with bare fingers or with gloves. The touchscreen does not require much pressure, and pressing too hard or operating it with sharp items could damage the screen.

There is always multimodal feedback to touching a button: the button press is indicated both with a change in appearance and via an audible signal. A command is registered when the finger is released from the button touched. If the release occurs outside the initial button area, no command is issued.

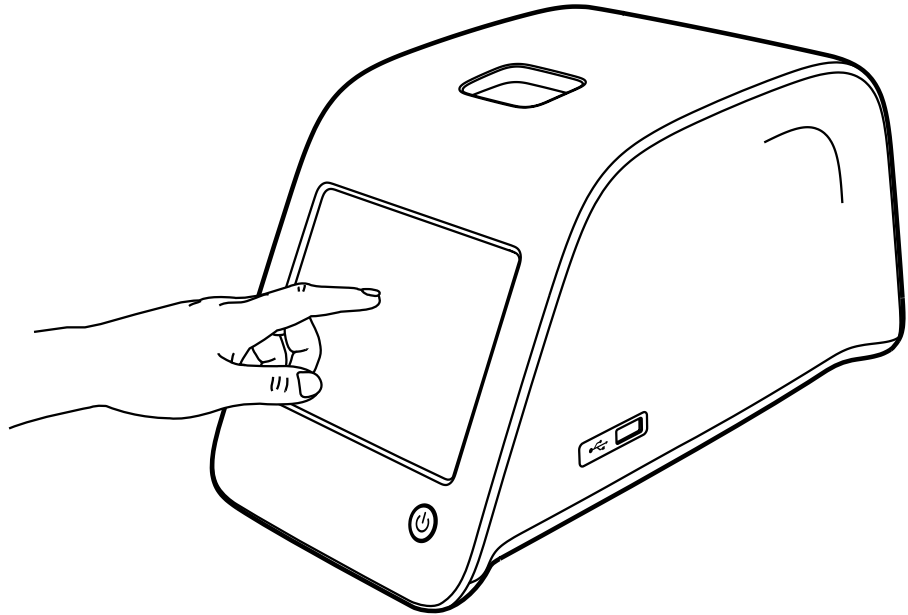

Image 9

Using the touchscreen by pressing gently with a finger.

Set-up wizard

When starting up QuikRead go Instrument for the first time, you will be asked to follow a set-up wizard. During the set-up process, you will be asked to select the language and to set the date and time.

The default language is English. The interface language can be changed in the first step presented by the set-up wizard.

The wizard is activated by choosing *Start* (see **Image 10**).

Note

The set-up wizard can be started also manually, from *Settings* → *Measurement flow* → *Maintenance* → *Basic Settings*.

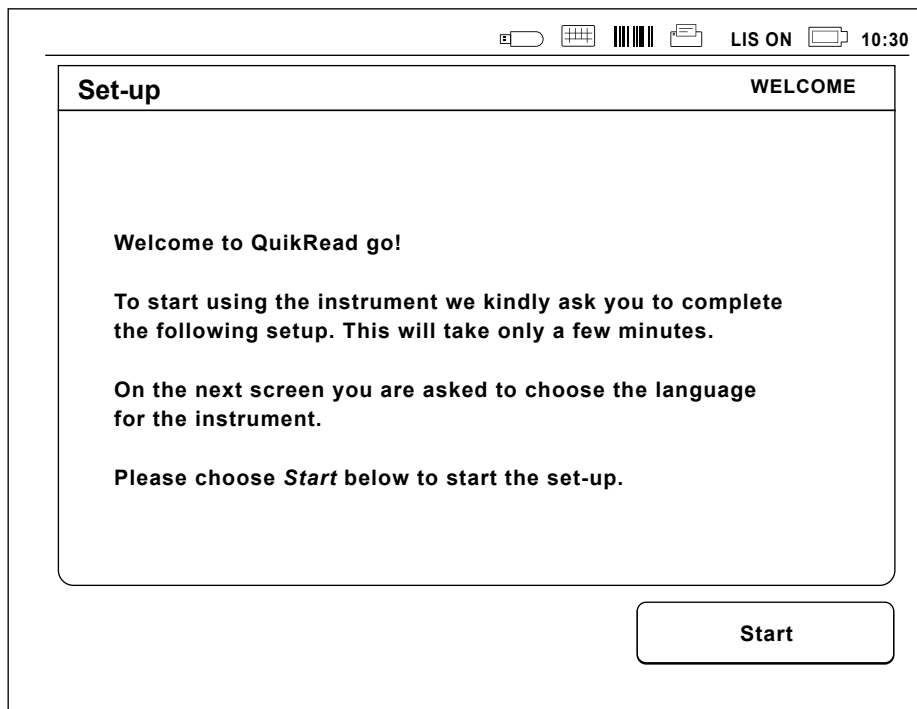

Image 10

To start the set-up wizard, choose *Start* from the set-up screen.

Language

Choose the language you wish to use with the instrument.

You will then be asked to confirm your language choice. The confirmation request is shown in the chosen language and, if that is not English, in English also.

If the chosen language is desired, choose *Yes*, if not, choose *No*.

The chosen language can be changed later, at any time.

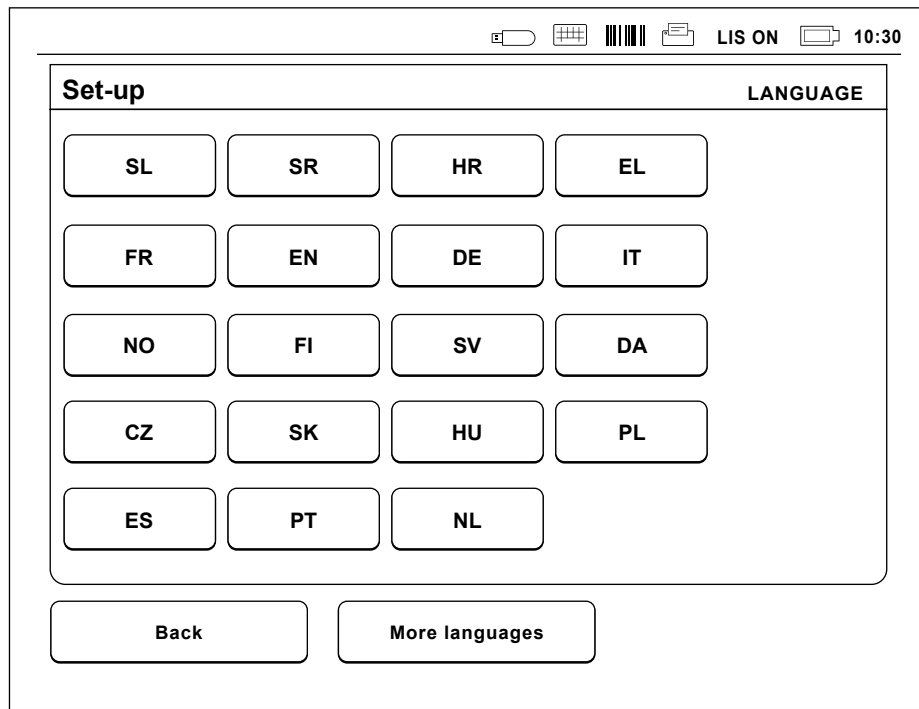

Image 11

The first step in the set-up process is to choose the interface language for QuikRead go Instrument.

Date and time

The second step presented by the set-up wizard is to adjust the date and time (see **Image 12**). To do this, follow the instructions below:

1. Choose *Edit* on the *Time* row
2. Adjust the time with the arrow buttons
3. Choose between a 12-hour and 24-hour clock
4. Accept the selection by choosing *OK*
5. Choose *Edit* on the *Date* row
6. Indicate the date with the arrow buttons
7. Select a date format
8. Accept by selecting *OK*
9. Select *Next* to continue
10. Choose *Next*

Screen brightness

The third step in the set-up process is to adjust screen brightness. To do this, follow the instructions below:

1. Adjust the screen's brightness level with the arrow buttons.
2. Accept the selection by choosing *Next*.

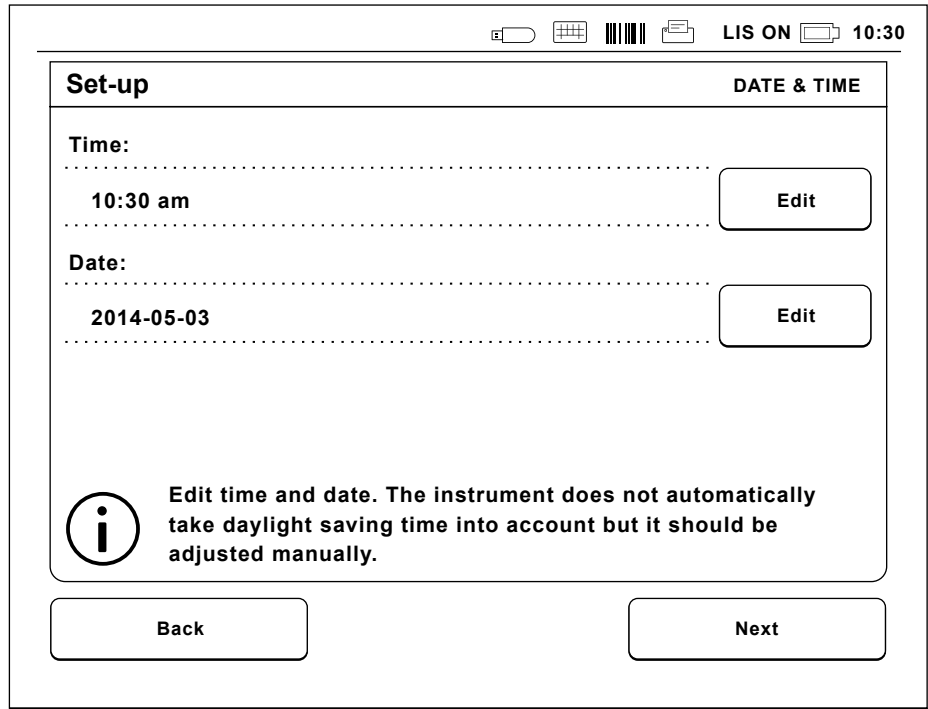

Image 12

The second step presented by the set-up wizard is to adjust a time and date for the instrument.

Audio volume

The fourth step presented by the set-up wizard is to adjust the volume levels:

1. Adjust the keypad tone volume with the arrow buttons.
2. The volume of these sounds can be tested with the *Test* button.
3. Adjust the volume for the alert tones by using the arrow buttons.
4. The sound volume can be tested by means of the *Test* button.
5. Accept the selection by choosing *Next*.

Power save

Adjust the power save time to reduce power consumption when the instrument is being powered from the battery pack. A lower time increases the operation time.

1. Choose the time after which QuikRead go Instrument will enter sleep mode (hibernate)
2. Choose the functionality of the sleep mode.

Finishing the set-up process

You have now completed the set-up process. You may start using the instrument or make additional settings from *Advanced set-up* which takes you to *Measurement flow* where you can adjust laboratory or work-routine settings.

4 PRINCIPLES OF OPERATION

QuikRead go Instrument measures the absorbance of the cuvette contents and converts the resulting figure into a concentration value on the basis of pre-set test-calibration data. The calibration data defining the overall assay curve are encoded on each cuvette label. This information is transferred to QuikRead go Instrument automatically during the measurement.

Assays are performed in accordance with the user instructions accompanying QuikRead go reagent kit. The results are available within minutes.

The instrument can be operated using a mains power supply or a battery pack. It has USB sockets for an external printer or barcode reader.

QuikRead go Instrument can be connected to a remote laboratory or hospital information system (LIS/HIS). The instrument uses a standards-compliant data-transfer protocol. Contact your supplier for more details.

Power (on, off or sleep mode)

QuikRead go Instrument can be in any of the three modes: on, off or sleep mode.

Turning the power on

To turn on the instrument, press the *Power* button on the front panel. A light on the button is illuminated when the instrument is powered on.

If nothing happens, ensure that the power is connected or, if the instrument is operating from a battery pack, that the battery pack is charged.

After the *Power* button is pressed, the backlight of the display comes on, the instrument starts up, and the main menu appears.

Starting QuikRead go Instrument for the first time opens a set-up wizard (see the “Set-up wizard” section).

Turning the power off

To turn the instrument off, press the *Power* button and hold for approximately two seconds. The instrument requests you to confirm the shutdown, asking, “Do you want to shut down?” If *Yes* is chosen on the touchscreen display, the instrument will turn off. If a cuvette was inside the instrument when the shutdown command was given, the cuvette will be raised and the instrument will ask you to remove it.

Sleep mode

The purpose of sleep mode is to prolong the battery life while the unit is being powered from the battery pack (available separately). Sleep mode is activated when the instrument has been inactive for longer than the time indicated in the personal settings (see the section on *Settings* → *Power save operation*). The sleep mode’s functionality can be “Full standby” or “Close lid only”.

The instrument indicates that it is in sleep mode via blinking of the *Power* button light.

To wake the instrument up, press the *Power* button.

User interface in general

QuikRead go Instrument is used via a graphical user interface. This section of the manual explains the main principles of the user interface.

Main menu

All the features of the user interface can be accessed via the main menu (see **Image 13**).

Status area symbols

The status area may contain the following symbols or indicators (see **Image 13**):

1. Profile name
2. USB storage
3. External keyboard
4. Barcode reader
5. Printer
6. LIS status
7. Battery level
8. Time

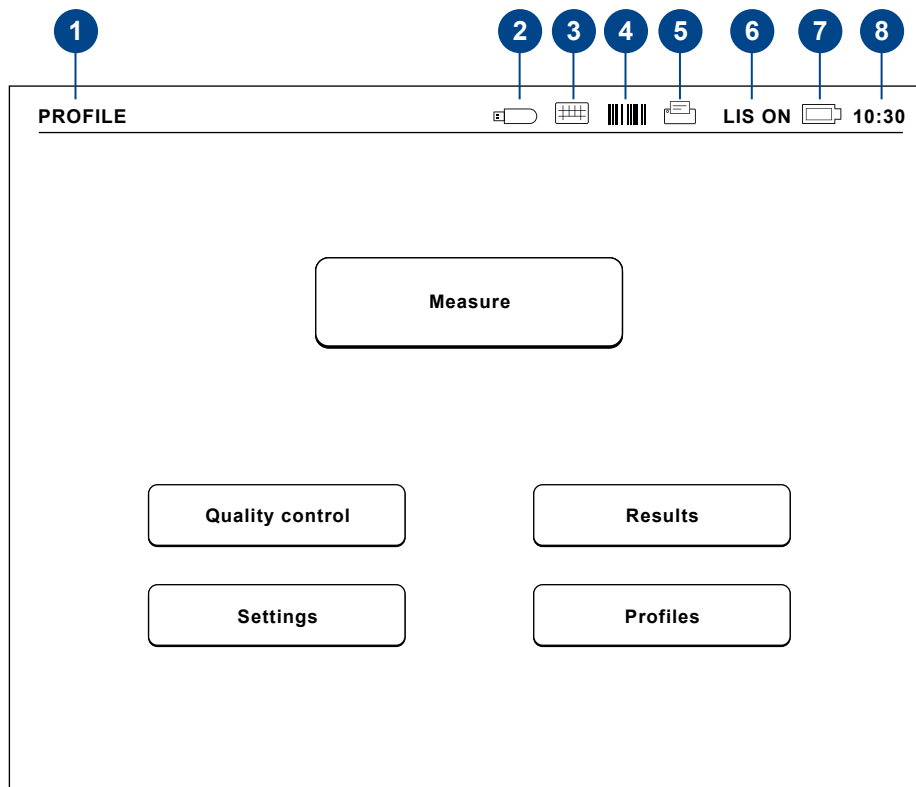

Image 13

The main menu and the symbols used by the system.

Layout

The screen area of the user interface is divided into five sections by function (see **Image 14**):

1. Status area
This indicates the status of QuikRead go Instrument via symbols.
2. Notification area
Here, information is given, with the color indicating the current stage of the process. The default color is gray, while green means that something is currently being done, yellow means that a user action is required, and red indicates an error.
3. Content area
The actual data are at the center of the screen.
4. Information area
Most views provide the user with additional information or guidance.
5. Navigation area
Standard buttons for navigation can be found at the bottom of the screen.

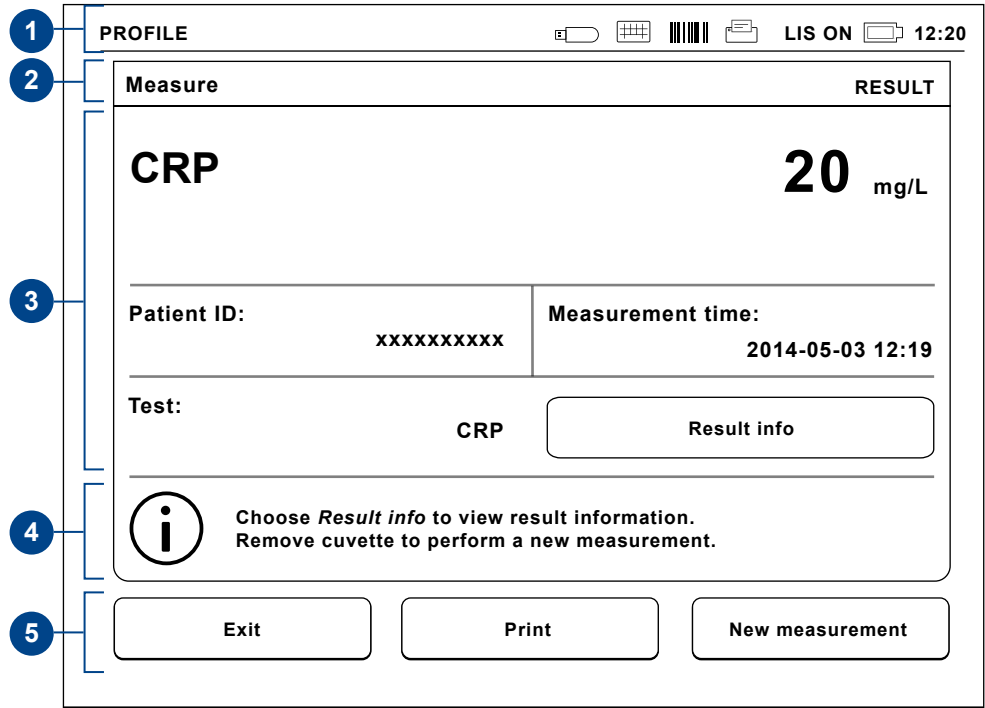

Image 14

Structure of the user interface

The structure is different depending on whether the Security login is enabled in *Settings* → *Measurement flow* → *Maintenance* → *Admin settings* → *Security settings*. (see **Picture 15a and 15b**):

Their functionality is described in the next chapter.

User interface structure without Security login feature:

1. Measurement
2. Quality control
3. Results
4. Profiles
5. Settings

User interface structure with Security login enabled:

1. Measurement
2. Quality control
3. Results
4. Settings
5. Logout

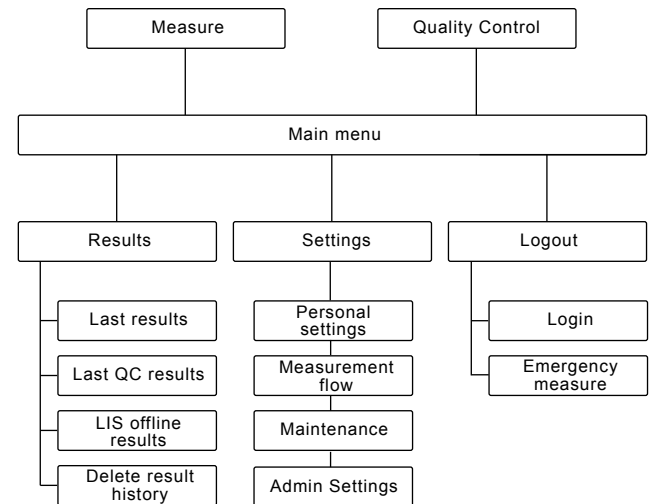
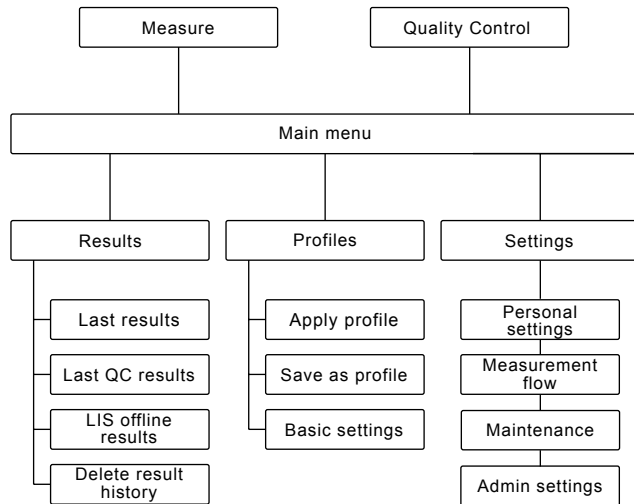

Picture 15a

The user interface structure without Security login feature. Directly under the main menu are *Measurement*, *Quality control*, *Results*, *Profiles* and *Settings*.

Picture 15b

The user interface structure with Security login enabled. Directly under the main menu are *Measurement*, *Quality control*, *Results*, *Profiles* and *Settings*.

Settings

QuikRead go Instrument settings can be configured from the touchscreen display. The settings are divided into five main categories:

- Personal settings
- Measurement flow
- Maintenance
- Admin settings
- Manufacturer settings (for manufacturer use only)

Saving changes to the personal settings and measurement flow settings is done by saving them as profiles, which can be brought into use later on through application of the desired profile after start-up.

Changes from the factory settings are made with the set-up wizard. When started for the first time, the instrument uses the factory settings.

Personal settings

From *Personal settings*, the operator can set language, screen, volume, and power-saving options. These can be chosen for temporary use (that is, until powering down of the instrument) or for further use, in which case the settings need to be saved to a profile. Settings for continuous use should be configured with the set-up wizard: *Settings* → *Measurement flow* → *Maintenance* → *Basic settings*.

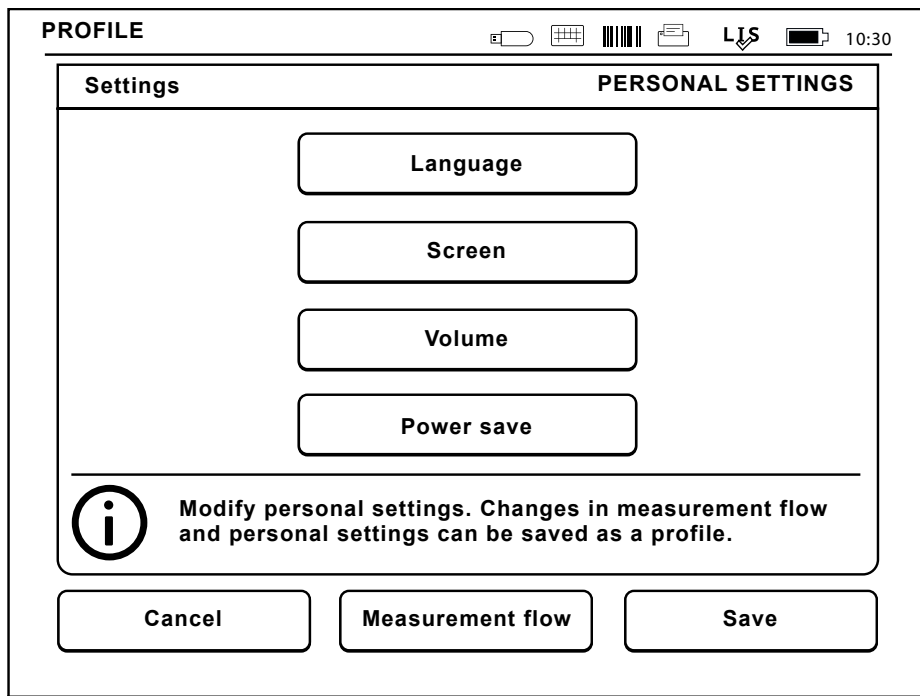

Image 16

The *Personal settings* menu

Language

The language is selected with the set-up wizard. From here, it is possible to change the language by choosing *Language* and then selecting the desired language. Accept the selection with *Yes*, or reject it with *No*.

Screen

Screen brightness can be adjusted from *Screen*. To increase or decrease the brightness of the screen, use the arrow buttons. Accept with *OK*, or reject by selecting *Cancel*.

Volume

Sound volume can be adjusted from *Volume*. Adjust the keypad tone volume and the alert tone volume by using the arrow buttons. Accept the selection with *OK*, or reject it with *Cancel*.

Power-save operation

The time after which QuikRead go Instrument closes the lid – without entering sleep mode – can be adjusted from *Power save* → *Close lid only*; adjust the delay value with the arrow buttons. The instrument will close the lid if it hasn't been used for the amount of time specified, without entering sleep mode (activating the hibernation function). This mode does not disrupt any LIS/HIS connection.

The time after which QuikRead go Instrument enters sleep mode can be adjusted from *Power save* → *Full standby*; adjust the delay value with the arrow buttons. The instrument goes from idle mode into sleep mode if it hasn't been used for the amount of time indicated. Entering sleep mode breaks any active LIS/HIS connection.

Accept the settings with *OK*, or reject with *Cancel*.

Saving changes to personal settings

After all desired adjustments to personal settings have been made, choose *Save*.

Saving setting to profiles for further use

From the main menu screen, choose *Profiles*. Choose *Save as profile*, and select either use of a new profile or a profile you'd like to copy and then modify. Supply a name for the profile, and accept with *OK*.

Measurement flow

With the measurement flow settings, the operator can adjust laboratory- or work-routine-oriented settings such as operator and patient IDs, printing, LIS transfer, and some test-specific parameters (see **Image 17**).

These settings can be selected for temporary use (use until power-down) with *Save* after you make the desired changes.

For further use, the settings need to be saved to a profile. Settings for continuous use should be configured with the set-up wizard: *Settings* → *Measurement flow* → *Maintenance* → *Basic settings*.

Operator ID

... is an identifier of the user.

- *Operator ID OFF*: The instrument does not request an Operator ID.
- *Operator ID ON*: An Operator ID has to be given before every sample measurement. That ID is paired with the test result.
- *Operator ID ON + Propose previous*: The in-

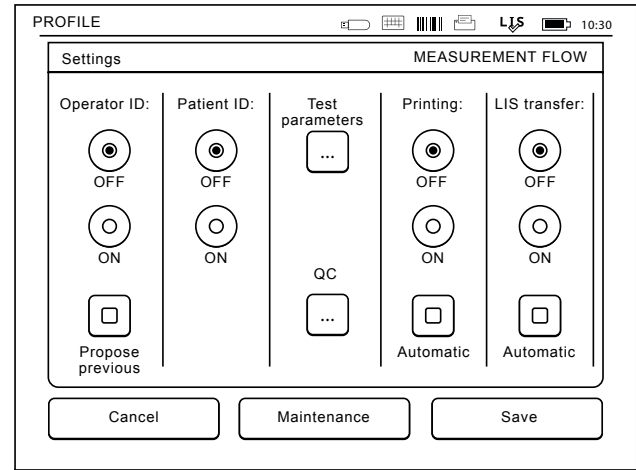

Image 17

Measurement flow menu

strument suggests a previous ID for use, but a different ID can be supplied.

Patient ID

... provides identification of the patient sample.

- *Patient ID OFF*: The instrument does not request a Patient ID.
- *Patient ID ON*: A patient ID has to be supplied before every measurement, and that ID is presented with the test result.

Test parameters

The unit of results can be chosen here. The change requires the administrator's password, which is QRGASET. Choose  and the options will be shown.

To make settings permanent, they should be configured with the set-up wizard.

Quality control (QC) checking

These settings are for quality controls. Quality control lots can be used to automate QC checking. Enter and edit information of quality control lots here. If POCT1-A2 is in use, information of a new lot to be sent to LIS/HIS can be entered here, but cannot be edited manually.

QC checking can be configured to give a warning only or it can be configured to disable patient measurements if the quality control measurement is outside the critical limits. A successful quality control measurement will re-enable patient measurements. Setting QC checking OFF and ON again will also reset QC lock and re-enable patient measurements.

To turn QC checking on, choose  / QC and enter the ADMIN password, QRGASET (see **Image 18**).

- *QC checking OFF*: Quality control checking is not in use.
- *QC checking ON*: Quality control checking is in use.
- *QC lock*: If this is chosen, the instrument will be locked if a quality control result is outside the critical limits.

To set a new quality control sample, follow the instructions below:

1. Choose *Settings* → *Measurement flow* → *QC*. Give the administrator password.
2. Choose *New lot*.
3. Select the test from *Test* list.

4. Enter *QC lot ID* (mandatory).
5. Select the unit from *Units* list (mandatory).
6. Set *Warning range* limits (optional).

Note: Decimals must be marked with a decimal point rather than a comma.

7. Set *Critical range* limits (mandatory).
8. Set *Target value* (mandatory).
9. Choose *Next*.
10. Enter the expiration date (mandatory).
11. Accept twice by pressing *OK*.
12. Choose *Back*.
13. Choose *Save*.

The quality control lot has now been defined. The parameters of a lot can be edited or the lot deleted by choosing the line and selecting *Edit* or *Delete*. When starting a Quality control measurement, the quality control lot can be chosen from the list by choosing .

Image 18
QC lot properties



Settings		MEASUREMENT FLOW :: QC LOT PROPERTIES	
Test:	CRP		
QC lot ID:	1526010		Abc
Units:	mg/l		
Warning range	38	Abc	48 Abc
Critical range	34	Abc	52 Abc
Target value	43	Abc	

Cancel Next

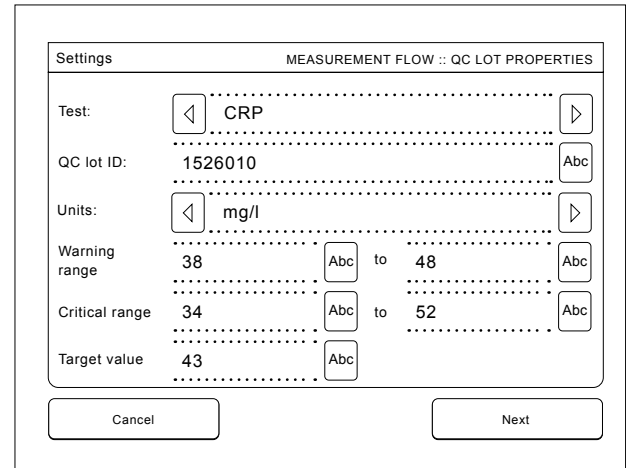
Printing

- *Printing OFF*: The instrument does not prompt for printing. It is nevertheless possible to print the result if one chooses *Print* from the *Measure / Result* screen.
- *Printing ON*: After lifting the cuvette, the instrument asks “Print current result?”. Accept printing by choosing *Yes*. Cancel printing by choosing *No*.
- *Printing ON + Automatic*: The instrument prints every measurement result automatically.

LIS transfer

- *LIS transfer OFF*: The instrument does not send the results to the Laboratory Information System.
- *LIS transfer ON*: After printing, if activated, the instrument asks: “Send result to LIS?” Accept sending by choosing *Accept*. Reject by choosing *Reject*. On the result card, select *Comment* to add a comment to the result before sending the result.
- *LIS transfer ON + Automatic*: The instrument sends the measurement result automatically to the LIS.

Contact your supplier for more details about LIS connection.

Saving Measurement flow and Personal settings to Profiles for further use

The above Personal settings can be saved to *Profiles* if desired (see more on Section “Profiles”). On the main menu screen choose *Profiles*. Then choose *Save as profile*. Select a new profile

and supply a name for it, or select a profile you’d like to modify and supply a name for the profile (if the existing profile is no longer needed), and choose *OK*.

Maintenance settings

The instrument-specific settings can be configured from the *Maintenance* menu: *Settings* → *Measurement flow* → *Maintenance*.

Basic settings

Choosing *Basic settings* starts the instrument operating in accordance with the basic settings made with the set-up wizard. Changes made through *Basic settings* are permanent.

Date and time

The date and time can be adjusted by choosing *Date and Time*. To do this, follow the instructions below:

1. Choose *Edit* on the *Time* row.
2. Adjust the time with the arrow buttons.
3. Choose between a 12-hour and 24-hour clock.
4. Accept the selection with *OK*.
5. Choose *Edit* on the *Date* row.
6. Adjust the date with the arrow buttons.
7. Select the format for the date.
8. Accept with *OK*, and confirm by choosing *OK* on the next screen.
9. Choose *OK* to continue working with the settings.

Error log

The instrument’s error log is saved in its memory. Error records can be scrolled from the log screen

with the up and down arrows on the right. The user can sort them by choosing *Time* or *Error* code as the sort key.

The error log can be copied to USB storage.

1. Choose *Transfer to USB*.
2. Connect a USB storage device to a USB port. Wait until the screen shows “Transferring completed. You can now safely remove USB storage.”
3. Choose *OK* and remove the USB device.
4. Choose *Back* to return to the Maintenance menu.

The *Delete Error log* button deletes all error records from the memory. Before deletion, confirmation is requested.

1. Accept with *Yes*, or cancel with *No*.
2. Choose *OK* when the Error log deleted screen appears.
3. Choose *Back* and then *Cancel* to return to the main menu.

Self diagnostics

The instrument performs operation checks to ensure its proper functioning. Start its self-diagnostics by selecting *OK*. Return to *Maintenance* by choosing *OK*.

Software update

QuikRead go software defines the instrument operations. Software can be updated to the newest available version if desired. New software will be delivered on a USB storage. Update the instrument by choosing *Settings* → *Measurement flow* → *Maintenance* → *Software update* from the Main menu. Remove the battery pack before

updating the instrument. Connect the storage to a USB port. The version numbers of current and new software will be shown on the display. Confirm the updating by choosing Yes. After completion of the software update, the following message is shown: “*You can now safely remove the USB storage. After restart, update will continue and the screen will be blank for about 30 seconds. Do not switch the power off until update is complete. Press OK to restart.*” Press OK. Next, the following message will be shown: “*Instrument needs to be restarted to complete software update.*” Press Restart. QuikRead go Instrument will restart and returns to the Main menu.

You can now safely remove the USB storage.

Touch screen calibration

The touchscreen can be calibrated to optimize the buttons' usability. Start the calibration by choosing *Touchscreen calibration*. Calibrate the touchscreen by touching each of the black circles in turn. After “Touch display calibration succeeded” is shown, choose OK.

Product information

On the About screen, instrument-specific details are shown:

- Instrument serial number
- Software version number
- LIS connection details

Admin settings

The administrative settings (*Settings* → *Measurement flow* → *Maintenance* → *Admin settings*) allow instrument-specific settings for the LIS connection and GMT value to be adjusted. A *Factory reset* can also be performed from here.

The following password is needed to change the admin settings: QRGOSET. The password is used as a confirmation step to ensure that the user does not access this page inadvertently.

GMT

GMT (Greenwich Mean Time) is a universal reference time in relation to which the instrument's time is stored. The GMT value is not visible to the user; it is used internally for the instrument.

To set the GMT value, adjust the date and time appropriately with the arrow buttons.

Internal clock

The date and time have been adjusted (in GMT) at the factory.

Once a day, the date and time values are recorded in the memory, on start-up.

If the clock battery runs out, the clock stops. Once that clock battery has been replaced, the clock continues from the last time value saved. The time can be adjusted from the admin settings. This operation requires a password. The new time entered cannot be before the last time value saved; supplying a time too far in the past results in an error message.

Local time

Adjust the time in accordance with the local time. The local time is saved to the memory as an offset from GMT.

When changing the clock battery, adjust the date and time appropriately. The time supplied cannot be more than 24 hours before the last saved (GMT) value. Giving a time too far in the past results in an error message: “Setting of date failed. Date is in the past.”

Security settings

When *Security settings* is set ON, user must always log in to QuikRead go Instrument with Operator ID and password before starting to use the instrument. Only emergency measurements can be measured just with Operator ID, without a password. All users have a role and need a user account with Operator ID, full name and password. User roles are

Admin:

- only one per instrument, Operator ID is ADMIN. The ID is not modifiable.

Supervisor:

- has access to all except for performing factory reset and deleting security logs.

Normal User:

- can set user specific settings.
- can see QC and LIS offline results, and optionally old patient results.
- can add new QC lots locally when doing a Quality control measurement. QC checking needs to be ON.
- can see error log and transfer the log to a USB storage device.

- features not accessible are greyed out.
- See table on page 34 of user roles and rights.

To take Security settings into use, go to *Settings* → *Measurement flow* → *Maintenance* → *Admin settings* → *Security settings* (see **Image 19**).

- Select *Security login ON*.
- Define access to old results.
- Admin password can be changed in *Manage admin account*. Default admin password is QRG0SET.
- Set up user and supervisor accounts in *User accounts*.
- Adjust time after a user will be logged out. This is different to the hibernate settings in *Power save*. If Full standby option in *Power save* is in use, the user will be logged out when

QuikRead go Instrument enters sleep mode.

The user can also log out manually.

In case of a lost or forgotten Admin password, request a temporary password at **softwareupdate.quikread.com**. You will need an instrument serial number to proceed. The temporary password is valid for one week and can only be used once to reset the instrument to factory settings.

LIS settings

From the *LIS settings* option, the LIS settings for data transfer can be adjusted. The data are transferred via a serial or a LAN connection. TCP/IP settings must be supplied before a LAN connection can function. Contact your supplier for more details.

LIS features

Select the following features OFF or ON.

- *LIS logging*. When set ON, LIS traffic will be logged.
- *Identify QC result*. When set ON, QC results will have a special identification in LIS communication.
- *LIS delay*. When set ON, there will be a short delay between consecutive results sent to LIS. A delay can be useful in solving congestion issues with older serial-type connections.
- *Additional ID*. When set ON, on top of Patient ID and Operator ID a third sample ID can be added, e.g. patient birthdate or Doctor ID.

Additional ID can be taken into use also with QuikRead go instruments not connected to LIS.

POCT1-A2 features

Select the following features OFF or ON.

- *Operator login*. When set ON in POCT1-A2 features settings, all users need to log in always before starting to use QuikRead go Instrument. User information has to be provided by the POCT1-A2 server.
- *Patient ID validation*. When set ON, Patient IDs will be checked against a downloaded patient list before sending results to the LIS.
- *Patient data shown*. When set ON, patient data will be shown before a measurement starts.
- *Emergency button shown*. When set OFF, emergency measurement is disabled in login screen. The emergency measurement can be taken into use also with QuikRead go instruments not connected to LIS.

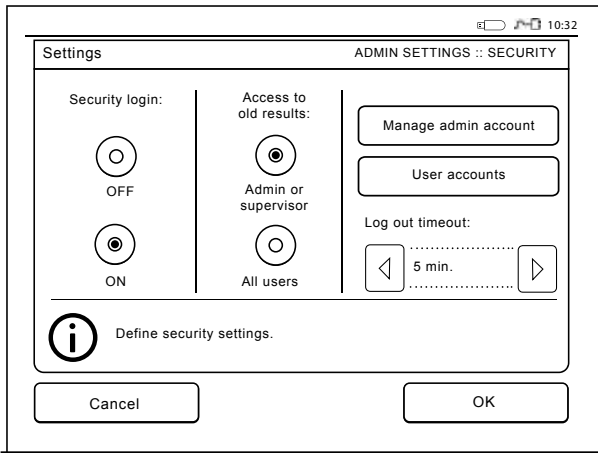

Image 19

Security settings

TCP/IP settings

Select the type of LIS connection used. The correct settings should be asked from an administrative person responsible for the LIS-system.

WLAN settings

Select the type of WLAN connection used by choosing *Scan* or *Manual setup*.

Use only an adapter supplied by Aidian. You can insert the adapter to any free USB port.

Note: Use only the strongest available security policy.

Character encoding

Select the type of character encoding used for LIS01-A2 protocol.

Factory reset

The factory settings of the user interface can be restored. The factory reset deletes all profiles and results, and empties the error log.

Manufacturer settings

The *Manufacturer settings* section of the menu system is only for the manufacturer's use.

Profiles

User-adjusted settings can be saved as profiles for later use. Up to four user profiles can be saved in the instrument's memory.

Creating a profile

When the instrument has been set to work as desired, the settings can be saved as a profile:

1. Choose *Save as profile*.
2. Select a profile (you may choose a new profile).
3. Give the profile a name.
4. Choose *OK*.

Applying a profile

Choose *Apply a profile*. Select the desired profile.

5 PERFORMANCE CHARACTERISTICS AND SPECIFICATIONS

Declaration of Conformity

QuikRead go Instrument complies with the electromagnetic emission and immunity requirements described in the standard IEC 61326-2-6. The instrument fulfills the FCC class A requirements.

Technical specification

The instrument has a pre-programmed microprocessor that controls the assay steps and data processing. Test identification, timing, and the calibration curve are stored in a barcode on each cuvette. Once activated by the cuvette label, the microprocessor controls and guides all steps in the assay and converts the absorbance values from the samples into concentration units.

Photometer

QuikRead go Instrument photometer features a measurement well, three LEDs, and light-detectors. The photometer has been designed and calibrated for both photometric and turbidimetric measurements.

Touchscreen display

The user interface consists of an easy-to-use touchscreen display. It is used by means of touch-sensitive buttons presented on the screen. It also provides the user with messages and prompts for performing each step in the assay, and it reports the test results and any error messages.

- 4-wire resistive
- Display size: 116.16 × 87.12 mm
- Pixels: 640 × 480

Dimensions and power requirements

- Weight: 1.7 kg without power supply
- Size: 27 × 15.5 × 14.5 cm
- Power requirements:
100–240 V AC
50–60 Hz power supply or battery pack
Max 26 W power consumption
- Power supply: supplied with the instrument
- Battery pack: supplied separately (only a battery pack supplied for QuikRead go Instrument use can be used)

Instrument software

New software can be uploaded via USB. Ask your local supplier for more details.

Instrument identifier

Each QuikRead go Instrument has its own serial number, which can be found on the label on the bottom of the instrument.

Memory

QuikRead go Instrument has an internal memory for result history. See the section “Results”.

Power supply

The instrument is powered by a power supply supplied with the instrument. Additionally, the instrument can use a battery pack as a power source. An internal switch within the cable connector switches the instrument automatically from battery-powered to mains current use. For instructions on installing a battery pack, see the section “Inserting a battery pack.”

Serial connection

The RJ45 socket can be used for a serial-type connection with a special cable. Specifications for wiring of the cable can be found on the website quikread.com.

LAN connection

The RJ45 interface supports a 10BASE[1] T/100BASE-TX/1000BASE-TX Ethernet connection. Cat 5 / Cat 5e UTP (unshielded twisted pair) cable should be used.

Power over Ethernet (PoE) is not supported.

WLAN connection

An external WLAN USB storage is needed. Use only an adapter supplied by Aidian.

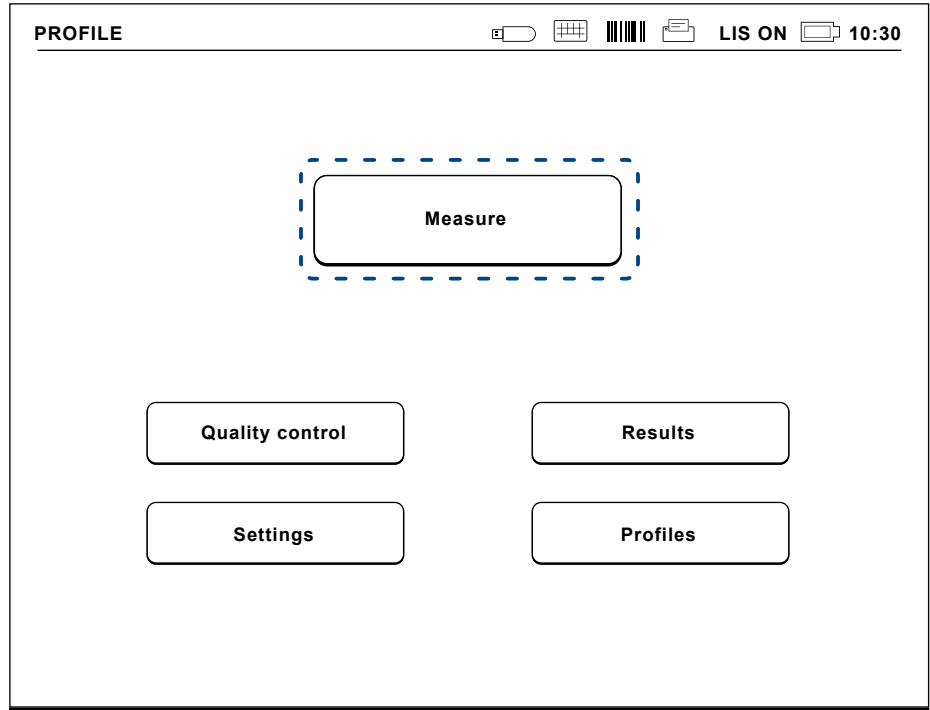

USB connection

The instrument has three A-type USB connectors. These connectors can be used for the printer, barcode reader and memory stick. The instrument can be connected as a virtual com-port to a PC or computer via a B-type USB connector.

Image 20

Start a basic measurement by choosing *Measure* in the main menu

6 OPERATING INSTRUCTIONS

Usage of QuikRead go Instrument can be characterized as involving three main operations:

- Performing an assay
- Viewing results
- Changing the instrument's settings

Performing an assay

The instrument can be placed in various measurement modes, as needed. The basic mode uses the simplest measurement protocol and is set to be the default for a new instrument.

Only QuikRead go reagent kits can be used to perform an assay. Read the instructions for use

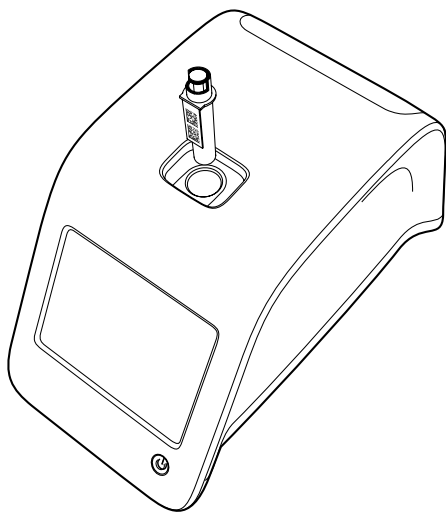

of the corresponding QuikRead go reagent kit before use. The instructions provide more detailed information on carrying out tests and handling samples.

Performing an assay in basic measuring mode

In the basic measuring mode, QuikRead go Instrument performs an assay measurement and shows the result on the display, along with reagent lot data.

To perform a measurement, do the following:

1. Choose *Measure* in the main menu, and follow the instructions on the display (see **Image 20**).
2. Drop a cuvette into the measurement well in the right position. The barcode of the cuvette must be facing towards you (see **Image 21**).
Note: do not insert your finger or anything else into the measurement well.
3. The lid closes, and the instrument starts the measurement.
4. After the test is completed, the result is shown on the display and the cuvette is raised for removal. Choose Result info to see additional information of test (see **Image 14**).
5. Remove the cuvette. The result disappears from the display. It can be displayed again via *See previous result*.
6. If you wish to make another measurement,

Image 21

Drop a cuvette into the measurement well with the barcode facing towards you.

insert a new cuvette into the measurement well. Choosing *Cancel* takes you to the main menu.

Quality control

QuikRead go Instrument has a separate result history file for quality-control samples. Quality-control samples are measured in the same way as normal samples, but the results are stored in a separate result file. To start a quality control measurement, choose *Quality control* in the main menu and follow the instructions on the screen.

Other measuring modes

The instrument can be used in other measurement modes besides its basic mode. The optional protocols include use of a patient ID and/or an operator ID, printing of the results, and sending of the results to a laboratory information system (LIS). The measurement protocol is specified in the settings menu, where these features can be enabled or disabled. If Security login is enabled, it replaces Operator ID.

Operator and patient IDs can be supplied via a barcode reader or entered with the instrument's virtual keyboard or an external keyboard. The user supplies the operator and patient IDs before the measurement. Optionally, use of either or both types of ID can be disabled in the configuration settings.

Also, the operator ID function can be configured to propose the last input value. The user may change the operator ID from the suggested value before making a measurement, typing the new ID over the previous, suggested one.

The measurement results can be sent to a printer and/or to an LIS when printer and/or LIS transfer is enabled.

Results

The results are stored in the *Results* file, from which they can be viewed, printed, or transferred to USB storage. The file's content is divided into the following: the last results, the last quality-control results, the last LIS off-line results and the result history deletion.

LIS offline results are results stored in the memory of QuikRead go Instrument that is normally connected to an LIS but has temporarily been in LIS offline mode.

Viewing results

To view the results, choose *Results* from the main menu. You can select *Last results*, *Last QC results*, or *LIS offline results*. The results can be scrolled with the up and down buttons on the right. The results can be sorted by time, analyte, or patient ID by means of the corresponding buttons. Tapping a result line gives detailed information on the individual measurement in question.

Deleting result history

Choosing *Delete result history* permanently deletes all results from the history file. The instrument will ask for confirmation before deletion.

Printing results

To print results, choose *Last results*. By touching a result line it is possible to print a single result. The results can also be print sorted by time, test

or patient ID. Touch the desired sorting criterion and then touch *Print* button. Select the results to be printed through  buttons. Choose *OK* to start printing.

Transferring results to USB storage

The results can be transferred to USB storage. Connect a USB drive to a USB port. Choose *Transfer to USB*, then select the results to be transferred and choose *OK*. Do not remove the USB device until the transfer is complete. After completion of the transfer, the message "Transfering completed. You can now safely remove the USB storage." will be shown.

Sending offline results to LIS/HIS

All results not yet sent to the LIS can be viewed via *LIS offline results*. Choosing *Send to LIS* sends them to the LIS, and the results are deleted from the LIS offline memory after successful transfer. Choosing *Delete offline results* deletes the results without sending them to the LIS.

QuikRead go Instrument checks the LIS connection automatically during start-up, when the user enters the main menu, and after every measurement. If a connection is available and there are results in the LIS offline result history, QuikRead go Instrument automatically proposes sending the offline results to the LIS.

7 CALIBRATION PROCEDURES

Instrument calibration

The instrument is factory-calibrated. Proper functioning of the instrument is checked by the self-check procedure during every measurement. In the event of malfunction, an error message is displayed.

Test calibration

The calibration data defining the overall assay curve for each test are encoded on the cuvette label. This information is transferred automatically to the instrument during every measurement.

8 PRECAUTIONS AND RESTRICTIONS ON OPERATION

Precautions and restrictions

- For *In Vitro* Diagnostic Use.
- Caution: Federal Law restricts this device to sale by or on the order of a licensed practitioner.
- Do not spill any liquids or drop any objects on or into the instrument.
- For prescription only.
- Any spills of potentially infectious material should be wiped off immediately with absorbent paper tissue and the contaminated areas swabbed with a standard disinfectant or 70% ethyl alcohol. Material used to clean spills, including gloves, should be disposed of as hazardous biological waste.
- Before use, carefully read QuikRead go reagent instructions for use supplied with each reagent kit. Follow these directions with care.
- Only QuikRead go reagents may be used.
- Do not mix components with different lot numbers.
- Never place a cuvette without a tightly attached cap into QuikRead go Instrument.
- Ensure that the cuvette sealing foil is totally removed.
- Use only the power supply supplied with the instrument, and make sure that the plug is positioned such that it is readily removable.
- Use only the official QuikRead go battery pack supplied by Aidian.
- Do not put fingers or any external devices into QuikRead go Instrument while measurements are in progress.

- Do not remove or shut down a USB device during data transfer.
- Do not open the instrument covers by turning any screws. If the warranty seal is broken, the instrument warranty is not valid.
- Use a secure internal network or Virtual Private Network (VPN) when connecting QuikRead go Instrument to LIS/HIS using LAN.
- Do not use or connect the instrument to a LAN if the warranty seal is broken.
- This equipment has been designed and tested to CISPR 11 Class A. In a domestic environment it may cause radio interference, in which case, you may need to take measures to mitigate the interference.
- The electromagnetic environment should be evaluated prior to the operation of the device.

Warranty

The manufacturer's warranty for QuikRead go Instrument covers defects in materials or manufacturing for a period of two years from the date of purchase. For the warranty to be valid, the warranty seal (see **Image 3**) needs to be untouched. The manufacturer agrees to repair or replace the instrument if it becomes inoperative in consequence of the failure of any internal part of the instrument. The warranty does not cover damage caused by use not in accordance with the instructions. This warranty is valid for two years. The manufacturer is under no obligation to modify or update the instrument once it has been manufactured, unless a manufacturing defect is identified. In the event of instrument malfunction, please contact your local supplier.

Recycling

QuikRead go Instrument is a low-voltage electronic device, and it should be recycled as electrical equipment waste. The packaging materials are recyclable.

9 TROUBLESHOOTING

QuikRead go Instrument displays error messages and guides the user if it detects errors. Follow the instructions displayed, and consult the troubleshooting table in this manual and also QuikRead go kit instructions for use.

Contact your local supplier in the event that support is needed or repair requirements arise.

Error message / symptom	Possible cause	Corrective action
Error code with the message "Please restart QuikRead go" is displayed.	The instrument has a temporary malfunction.	Restart the instrument. If this error message is displayed frequently, contact Customer Service.
Error code with the message "Please contact customer service" is displayed.	Permanent malfunctioning of the instrument.	Contact Customer Service.
"Battery level is low. Please connect to the mains cable in order to continue operation" error message is displayed.	The battery pack's level of charge is low.	Connect power via the QuikRead go power connector.
"Cuvette position not correct. Remove cuvette." error message is displayed.	Remnants of cuvette sealing foil remain on the cuvette collar.	Remove the cuvette when the instrument has raised it. Make sure that all foil remnants are removed before the next measurement.
	The instrument has a mechanical malfunction.	See the item above. If it does not apply, restart the instrument. If the problem persists, contact Customer Service.

Error message / symptom	Possible cause	Corrective action
"Measurement prohibited."	The reagent cap is missing, or the cuvette is used.	Check that the cuvette has a reagent cap and that the inner colored part of the cap is not pressed down.
	Reading of lot data from the barcode failed.	Try again. If the problem persists, cancel the test.
	The reagent-kit lot has expired.	Discard the expired lot. Use a new one.
	Cuvette temperature is too low.	Let the cuvette warm up to room temperature. Test the same cuvette again.
	Cuvette temperature is too high.	Let the cuvette cool down to room temperature. Test the same cuvette again.
"Test cancelled."	Blank too high.	Test the cuvette again. The blanking process has not been completed, or the sample may contain substances that create interference. In the latter case, the test cannot be completed.
	Unstable blank.	
	Error in reagent addition.	Perform a new test. There has been some problem during reagent addition. Make sure that the cap is properly closed.
	Instrument failure.	Perform a new test. If this message appears often, contact Customer Service.
QuikRead go does not start.	The power is not connected.	Connect to the power supply and retry.
	The instrument has an electronic malfunction.	Contact Customer Service.
The touch panel is not functioning correctly.	The touchscreen calibration is not correct (the active area is not under the button).	Calibrate the touchscreen, following the procedure described under "Maintenance settings".
	The touchscreen panel does not respond at all.	Contact Customer Service.

Error message / symptom	Possible cause	Corrective action
Instrument alarm sounds cannot be heard.	The volume is set at too low a level.	Set volume according to the procedure described in the chapter on personal settings.
	The instrument's sound system is not functioning correctly.	Restart QuikRead go. If the problem persists, contact Customer Service.
Printer does not print.	The printer is off. The printer cable is not properly connected. The printer has a malfunction. The settings are not correct.	Make sure that the printer is connected and its power is on. Check the settings. If the problem is not solved, restart the instrument and printer, and try printing again, from the Results menu. If the problem persists, contact Customer Service.
Barcode reader is not functioning.	The barcode reader is not connected or has a malfunction. The settings are not correct.	Make sure that the barcode reader is connected. Check the settings. If the problem is not solved, restart the instrument and retry the barcode reading. If the problem persists, contact Customer Service.
Battery pack (optional) needs charging frequently.	The battery pack's storage capacity decreases as its service life progresses.	Replace the old battery pack with a new one, in accordance with the procedure described in the Section "Inserting a battery pack."
Clock battery warning is displayed.	The internal clock's battery is empty.	Replace the clock battery, in line with the procedure described under "Changing the clock battery."

10 SERVICE AND MAINTENANCE INFORMATION

QuikRead go Instrument has been designed to be as user-friendly as possible, with no need for regular maintenance. In the event of any repair requirements, please contact your local supplier.

Cleaning the instrument

Periodically clean the exterior of the instrument using a lint-free cloth dampened with water. Pay special attention to cleaning the display. Take care that no liquid comes in contact with the edges of the display, the measurement well, or the connectors. If necessary, a mild detergent may be used. Do not use organic solvents or corrosive substances. Spills of potentially infectious material should be wiped off immediately with absorbent paper tissue and the contaminated areas swabbed with 70 % ethyl alcohol or Super Sani-Cloth® Germicidal Disposable Wipe.

For safety, use chemical-resistant gloves and follow the instructions in the safety data sheet. Materials used to clean spills, including gloves, should be disposed of as hazardous biowaste.

Software updates

New software can be uploaded to the instrument via a USB drive, in line with the instructions presented on the screen (see **page 22**). Ask your local supplier for more information.

Changing the clock battery

The instrument has a battery that supplies power to the internal clock. If the clock battery runs out, a warning is displayed. The clock battery can be replaced with a battery of the same type (CR 2032 3V).

1. Turn off the instrument (if it is on).
2. Unplug the power-supply cable.
3. Place the instrument on its side on a table.
4. Open the battery-compartment cover.
5. If a battery pack is inserted, unplug the battery-pack connector from it, and remove the battery pack.
6. Remove the clock battery from the battery-holder.
7. Place a new clock battery (type CR 2032 3V) in the battery-holder, the plus side facing you.
8. If a battery pack is being used, reattach the battery-pack connector to the battery pack, press the battery pack back into place, and ensure that it is positioned properly. Close the battery-compartment cover.
9. Place the instrument back in an upright position and plug in the power-supply cable.
10. Start the instrument by pressing the *Power* button.
11. Adjust the date and time (*Settings* → *Personal settings* → *Measurement flow* → *Maintenance* → *Date and Time*).

QuikRead go Instrument user levels and rights when Security login is enabled

Action	Normal user	Supervisor	Administrator
Patient measurement	x	x	x
QC measurement	x	x	x
See all QC results	x	x	x
Add new QC lot	x	x	x
See old patient results	– / x*	x	x
See LIS offline results	x	x	x
Transfer old results to USB	–	x	x
Personal settings (Language, Power save)	–	x	x
Personal settings (Screen brightness, Audio volume)	x	x	x
Measurement flow	–	x	x
Test parameters	–	x	x
QC parameters	–	x	x
Maintenance (Error log, Self-diagnostics, About)	x	x	x
Maintenance (Basic settings, Date & Time, Software update, Touch calibration, Maintenance logs: transfer)	–	x	x
Maintenance logs: Delete security logs	–	–	x
Admin settings (all except Factory reset)	–	x	x
Admin settings (Factory reset)	–	–	x
Change own password	x	x	x
Create / Edit / Remove a User	–	x	x
Create a new Supervisor	–	x	x

*Depending on settings in *Settings* → *Measurement flow* → *Maintenance* → *Admin settings* → *Security settings*.

CONTENIDOS

1	USO RECOMENDADO	37
2	QUIKREAD GO INSTRUMENT	37
3	PROCEDIMIENTOS Y REQUISITOS DE INSTALACIÓN	37
	Información de seguridad	37
	Desempaque	37
	Componentes del QuikRead go Instrument.	38
	Levantar/transportar el equipo	40
	Ubicación y entorno	40
	Durante su uso	40
	Durante el transporte y almacenamiento	40
	Cable de poder y batería	41
	Conectores y cables	41
	Enchufar el cable de poder	41
	Inserción de la batería	42
	Dispositivos externos	42
	Uso de la pantalla táctil	43
	Asistente de configuración	44
	Idioma	45
	Fecha y hora	46
	Brillo de la pantalla	46
	Volumen de audio	47
	Ahorro energético	47
	Finalizar el proceso de configuración	47
4	PRINCIPIOS DE OPERACIÓN	47
	Potencia (encendido, apagado, o reposo). 47	
	Encendido	47
	Apagado	47
	Reposo	47
	Interfaz de usuario en general	48
	Plantilla	49
	Estructura de la interfaz de usuario	50
	Configuraciones	51
	Configuración personal	51
	Configuración de lectura	52
	Configuración de mantenimiento	54
	Configuración de administración	55
	Reloj interno	55
	Configuración de LIS	56
	Reinicio de fábrica	57
	Configuración del fabricante	57
	Perfiles	57
5	ESPECIFICACIONES DEL EQUIPO	58
	Declaración de conformidad	58
	Especificaciones técnicas	58
	Fotómetro	58
	Pantalla táctil	58
	Dimensiones y requerimientos de potencia	58
	Software del equipo	58
	Identificación del equipo	58
	Memoria	58
	Fuente de poder	58
	Conexión serial	58
	Conexión LAN	58
	Conexión USB	58
6	INSTRUCCIONES DE USO	59
	Realizar un análisis	59
	Realización de un análisis en modo de lectura básico	59
	Control de calidad	60
	Otros modos de lectura	60
	Resultados	60
7	PROCEDIMIENTOS DE CALIBRACIÓN	61
8	PRECAUCIONES Y LIMITACIONES DE OPERACIÓN	62
	Precauciones y limitaciones	62
	Garantía	62
	Reciclaje	62
9	RESOLUCIÓN DE PROBLEMAS	63
10	INFORMACION DE SERVICIO Y MANTENIMIENTO	66

1 USO RECOMENDADO

QuikRead go® Instrument es un sistema para test de diagnóstico *in vitro*. QuikRead go Instrument se diseñó para leer los resultados de prueba cuantitativos de las muestras de los pacientes por medio de los kits de reactivos QuikRead go. No para uso en punto de atención.

2 QUIKREAD GO INSTRUMENT

QuikRead go Instrument es un fotómetro capaz de producir lecturas cuantitativas. El equipo ha sido diseñado y calibrado para lecturas fotométricas y turbidimétricas. El equipo guía al usuario a través del procedimiento de análisis a través de una serie de mensajes y animaciones que se muestran en pantalla.

3 PROCEDIMIENTOS Y REQUISITOS DE INSTALACIÓN

Información de seguridad

Por su propia seguridad, siga todas las advertencias y mensajes de precaución. Se proporcionan advertencias y mensajes de precaución aplicables para alertarle de los potenciales peligros eléctricos y de operación.

Antes de empezar a utilizar QuikRead go Instrument, lea atentamente las **Precauciones y Limitaciones de Operación** del Capítulo 8.

Desempaque

Abra el empaque y compruebe que contiene todos los elementos necesarios:

- Equipo
- Instrucciones de uso
- Fuente de poder
- Cable de poder
- Certificado de análisis

Examine cuidadosamente el equipo para comprobar que no ha sido dañado durante el envío.

Si se han producido daños o falta cualquier componente, notifíquelo inmediatamente a su proveedor.

Componentes del QuikRead go Instrument

Los componentes de QuikRead go se muestran en la **Imagen 1** (equipo desde arriba), la **Imagen 2** (equipo desde atrás), y la **Imagen 3** (equipo desde abajo).



Imagen 1

1. Pocillo para lectura de la cubeta
2. Pantalla táctil
3. Botón de encendido
4. Puerto USB 1 (Tipo A)

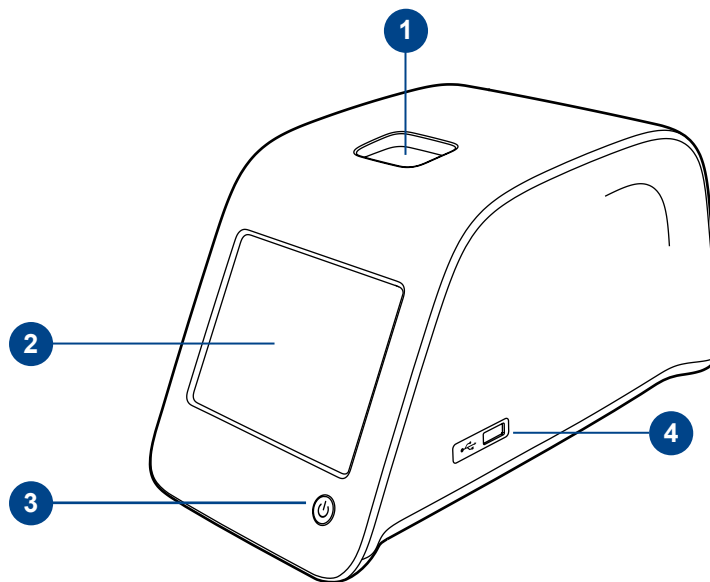

Imagen 2

1. Puerto USB 2 (Tipo A)
2. Puerto USB 3 (Tipo A)
3. Puerto USB 4 (Tipo B)
4. Puerto RJ45
5. Conector para la fuente de alimentación

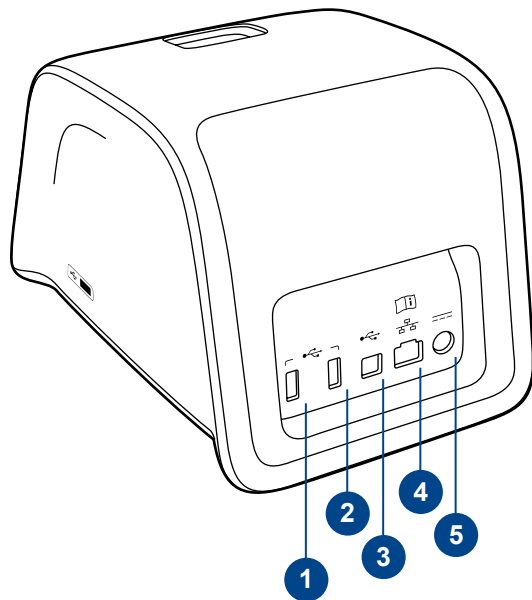

Imagen 3

1. Tapa de la unidad de batería
2. Etiqueta del equipo con el número de serie
3. Sello de la garantía

Levantar/transportar el equipo

Al levantar o transportar QuikRead go Instrument, manéjelo siempre con cuidado. En la parte de atrás del equipo hay un soporte para permitir levantarlo con una mano (véase la **Imagen 4**).

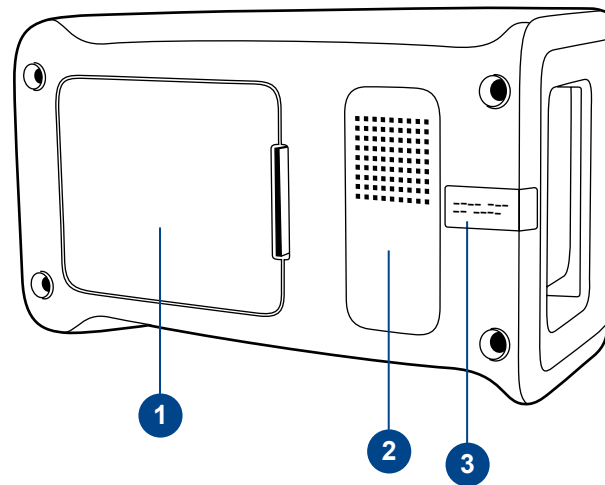
Hay unos resaltes en las paredes laterales del equipo para ayudar a cogerlo (véase la **Imagen 5**).



Imagen 4

Levantar el instrumento con una mano.

Ubicación y entorno

Durante su uso

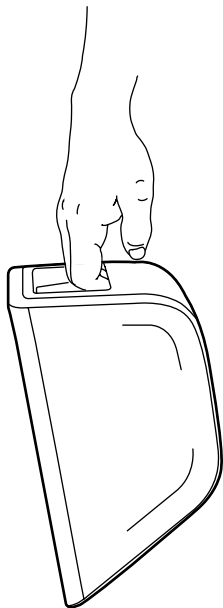
El equipo debe colocarse sobre una superficie horizontal plana y limpia, y deben observarse las siguientes restricciones:



Imagen 5

Levantar el instrumento con ambas manos.

- Altitud hasta 6.500 pies (2.000 m).
- Temperatura ambiente entre 59 °F (15 °C) y 95 °F (35 °C).
- Humedad relativa máxima de 80% para temperaturas de hasta 87 °F (31 °C), con disminución lineal a 67% a 95 °F (35 °C).
- Fluctuaciones del voltaje de alimentación de hasta ± 10 % del voltaje nominal.
- Categoría de instalación II (2.500 V transitorio).
- No exponga el equipo a la luz solar directa.
- No coloque el instrumento en una fuente magnética o campo eléctrico.
- No utilice este dispositivo cerca de fuentes intensas de radiación electromagnética (por ejemplo: fuentes intencionales de RF sin blindaje), ya que pueden interferir con la operación apropiada.
- No mueva el equipo mientras está realizando lecturas.
- El nivel de ruido generado es <85 dB (A).
- Grado 2 de contaminación ambiental.

Durante el transporte y almacenamiento

- La temperatura ambiente debe estar entre 36 °F (2 °C) y 95 °F (35 °C).
- Proteja el equipo de la lluvia y la humedad.
- Maneje el equipo con cuidado

Cable de poder y batería

QuikRead go Instrument puede utilizarse ya sea con el cable de poder o la batería.

La batería se carga automáticamente cuando el cable de poder está conectado.



USB

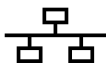

RJ-45



Por favor, consulte las instrucciones de uso



Fuerza, movimiento o flujo constante



Interruptor On-Off

Imagen 6

Símbolos en QuikRead go Instrument

Conectores y cables

En la parte posterior del equipo hay cinco conectores con símbolos que describen su uso. Hay un conector USB situado en el lado derecho del equipo. Todos los símbolos se describen en la

Imagen 6.

Puede usarse el conector RJ45 para conexiones en serie y LAN.

Enchufar el cable de poder

Enchufe el cable de poder al conector marcado en la parte posterior del equipo (véase la **Imagen 7**). Conecte el otro extremo del cable en el toma-corriente.



Imagen 7

Conexión del cable de poder.

Inserción de la batería

Siga los pasos a continuación para insertar una batería en QuikRead go Instrument.

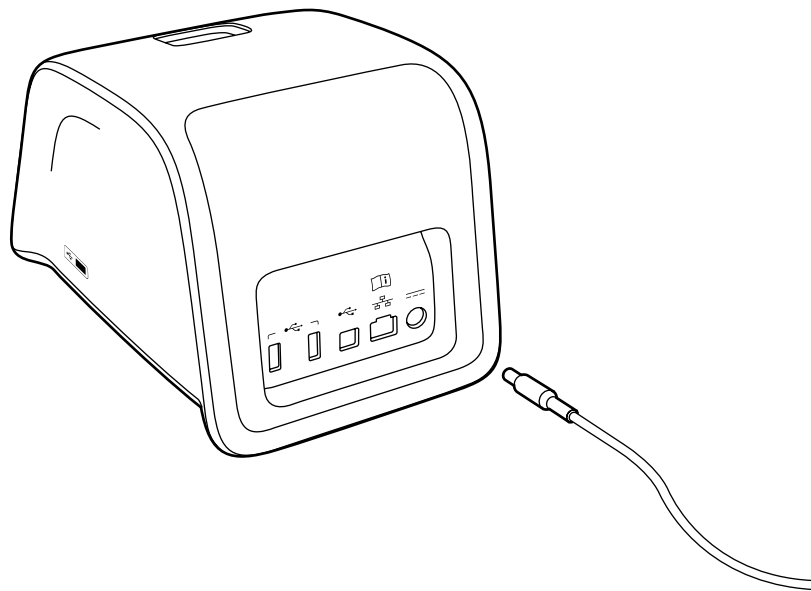
1. Asegúrese de que el equipo esté apagado
2. Desenchufe el cable de poder
3. Coloque el equipo de lado sobre una mesa
4. Abra el compartimiento de la batería al quitar la tapa
5. Conecte el conector de la batería a la batería
6. Presione la de batería en su lugar y asegúrese de que esté bien colocada
7. Coloque la tapa del compartimiento de la batería
8. Coloque el instrumento en la posición vertical de operación

Dispositivos externos

Lector de código de barras

Se puede conectar un lector de código de barras externo al QuikRead go Instrument. Se puede encontrar una lista de lectores de códigos de barras compatibles en quikread.com.

Conecte el lector de código de barras compatible a un puerto USB y siga las instrucciones en pantalla.

Impresora

El equipo puede conectarse a una impresora externa. Se puede encontrar una lista de impresoras compatibles y parámetros de configuración en el sitio Web de QuikRead, quikread.com.

Conecte la impresora compatible a un puerto USB y siga las instrucciones en pantalla.



Imagen 8

1. Tapa del compartimiento de la batería
2. Conector de la batería
3. Batería
4. Pila del reloj

Uso de la pantalla táctil

QuikRead go Instrument tiene una pantalla táctil a color. El usuario la opera al tocar los botones virtuales con los dedos. La pantalla puede utilizarse tanto con los dedos desnudos como con guantes. La pantalla táctil no requiere mucha presión; presionar demasiado fuerte o utilizar elementos muy duros puede dañar la pantalla.

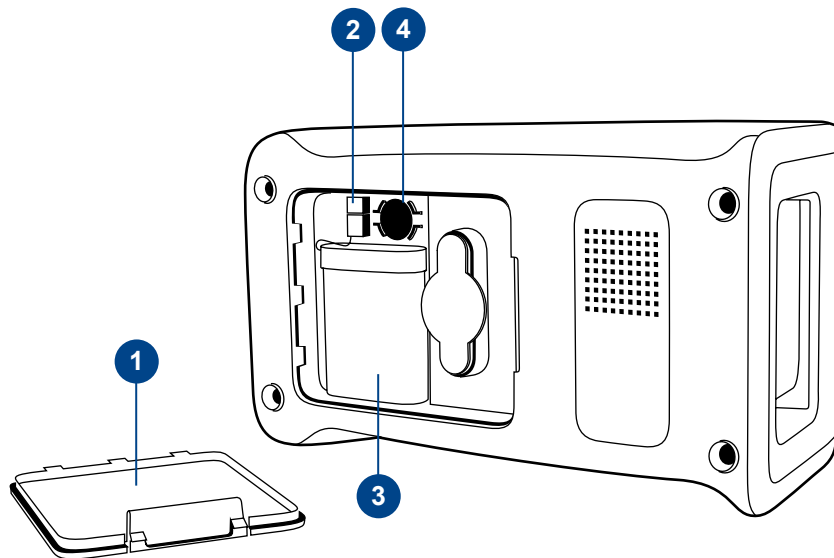
Siempre hay retroalimentación multimodal al tocar un botón: el botón indicará visualmente que ha sido pulsado mediante un cambio de apariencia y un sonido audible.

Se registra un comando cuando el dedo libera el botón pulsado. Si esto ocurre fuera del área del botón, no se da comando alguno.



Imagen 9

Uso de la pantalla táctil oprimiendo suavemente con el dedo.

Asistente de configuración

Se le pedirá ejecutar un Asistente de configuración cuando ponga en marcha QuikRead go Instrument por primera vez. Durante el proceso de configuración se le pedirá que seleccione el idioma y ajuste la fecha y hora.

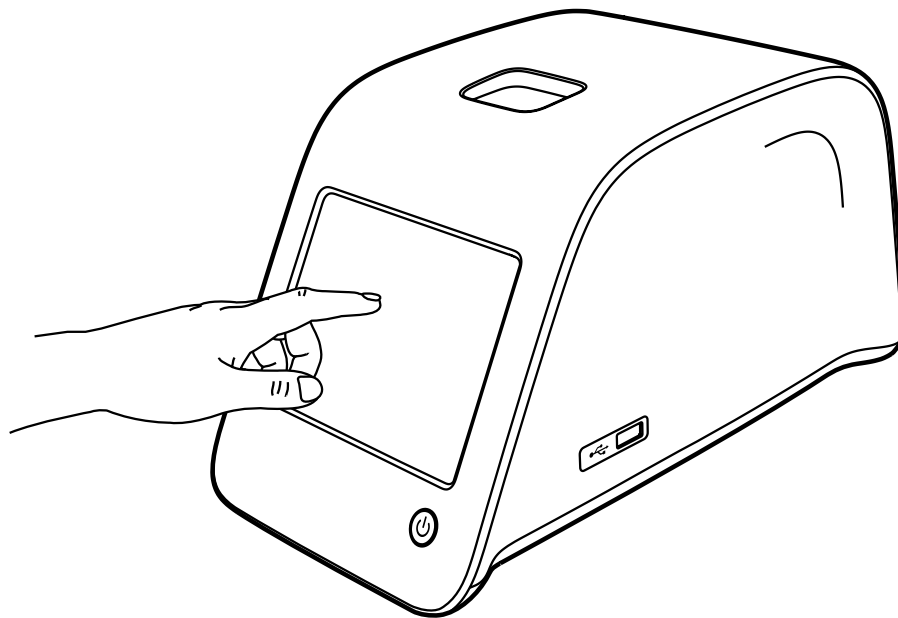
El idioma por defecto es el inglés. Puede cambiar el idioma de la interfaz durante el primer paso del Asistente de configuración.

El asistente se activa al elegir *Start* (véase la **Imagen 10**).

Nota

También se puede iniciar el Asistente de configuración manualmente desde *Configuraciones* → *Configuración de lectura* → *Mantenimiento* → *Configuración básica*.



Imagen 10

Para iniciar el Asistente de configuración, elija *Start* en la pantalla de configuración

Idioma

Elija el idioma que desea utilizar en el equipo.

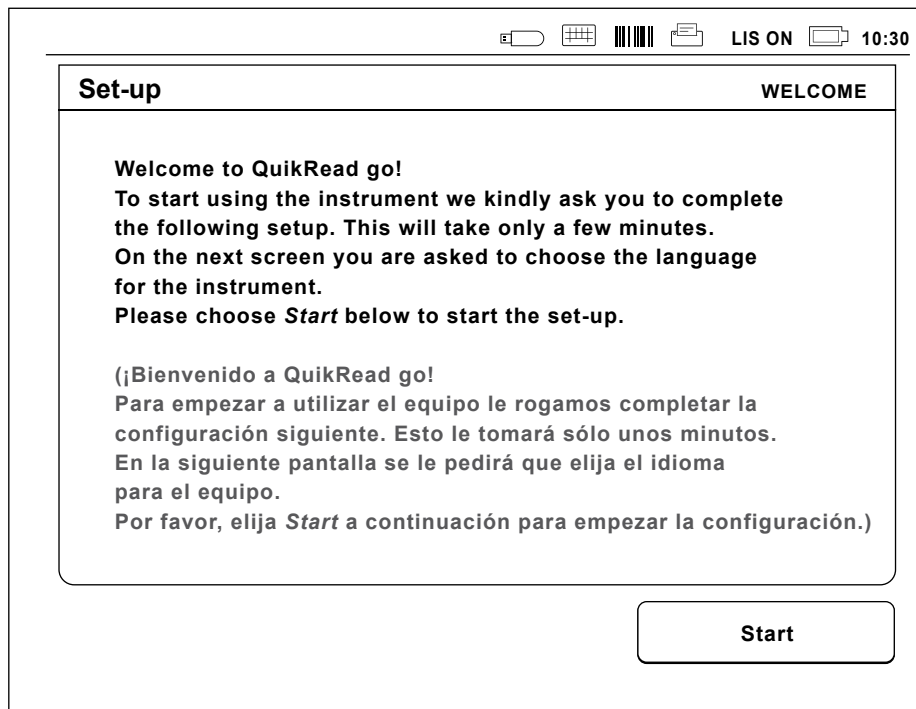
A continuación se le pedirá que confirme su elección de idioma. Se verá la petición de confirmación en el idioma elegido -y en inglés si no es el idioma elegido.

Si el idioma elegido es correcto, elija *Yes*; en caso contrario, elija *No*.

El idioma elegido puede cambiarse en cualquier momento.



Imagen 11

El primero paso en el proceso de configuración es elegir el idioma de la interfaz del QuikRead go Instrument.

Fecha y hora

El segundo paso en el Asistente de configuración es ajustar la fecha y la hora (véase la **Imagen 12**). Para ello, siga las siguientes instrucciones:

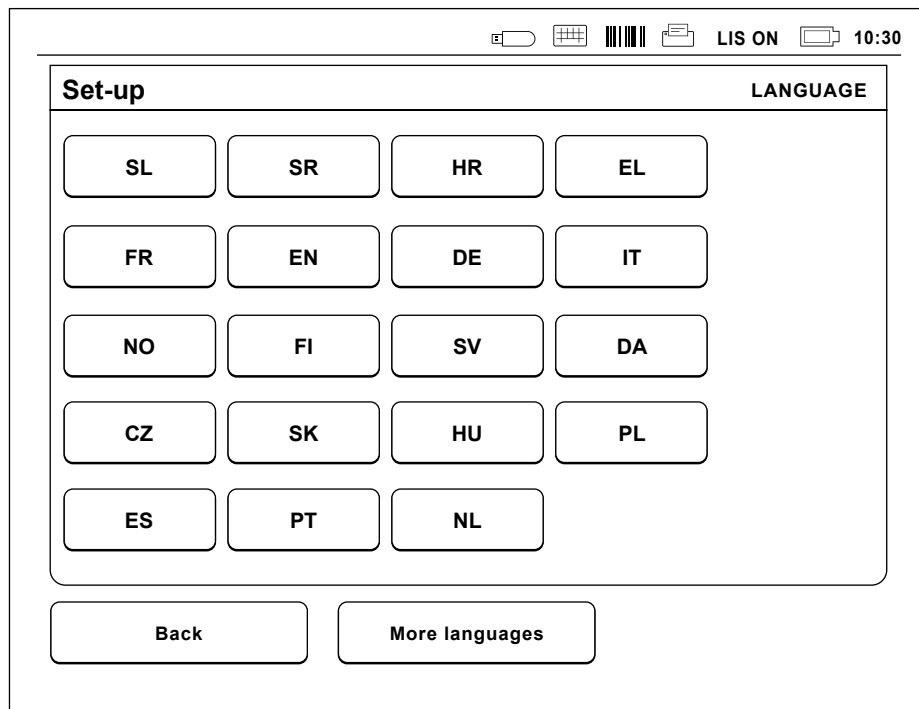
1. Seleccione *Editar* en la fila *Hora*
2. Ajuste la hora con las flechas de dirección
3. Elija entre un reloj de 12 horas y 24 horas
4. Acepte la selección pulsando *Aceptar*
5. Seleccione *Editar* en la fila *Fecha*
6. Ajuste la fecha con las flechas de dirección
7. Seleccione un formato de fecha
8. Acepte seleccionando *Aceptar*
9. Seleccione *Siguiente* para continuar
10. Seleccione *Siguiente*

Brillo de la pantalla

El tercer paso del proceso de configuración es ajustar el brillo de la pantalla. Para ello, siga las siguientes instrucciones:

1. Ajuste el nivel de brillo de la pantalla con las flechas de dirección.
2. Acepte la selección eligiendo *Siguiente*.

The screenshot shows a configuration screen titled 'Configuración' with a sub-header 'FECHA & HORA'. At the top right, there are icons for a mobile phone, a grid, a barcode, a printer, and the text 'LIS ON' next to a battery icon and the time '10:30'. The main content area has two sections: 'Hora:' and 'Fecha:'. The 'Hora:' section shows '10:30 am' with an 'Editar' button to its right. The 'Fecha:' section shows '2014-05-03' with an 'Editar' button to its right. Below these sections is a warning icon (an 'i' in a circle) followed by the text: 'Edite fecha y hora. El equipo no actualiza automáticamente el cambio horario verano/invierno por lo que debe ser ajustado manualmente.' At the bottom of the screen are two buttons: 'Volver' on the left and 'Siguiente' on the right.

Imagen 12

El segundo paso del Asistente de configuración es ajustar la fecha y la hora del instrumento.

Volumen de audio

El cuarto paso del Asistente de configuración es ajustar el volumen de audio:

1. Ajuste el volumen del tono del teclado con las flechas de dirección.
2. El volumen de estos sonidos se puede probar con el botón de *Prueba*.
3. Ajuste el volumen de los tonos de alerta con las flechas de dirección.
4. El volumen de sonido se puede probar con el botón de *Prueba*.
5. Acepte la selección eligiendo *Siguiente*.

Ahorro energético

Ajuste el horario de ahorro energético para reducir el consumo de energía cuando el instrumento recibe alimentación de la batería. Menores tiempos incrementan el tiempo de funcionamiento.

1. Elija el período tras el cual QuikRead go Instrument entrará en el modo de reposo (hibernación).
2. Elija la funcionalidad del modo de reposo.

Finalizar el proceso de configuración

Ha completado el proceso de configuración. Puede empezar a utilizar el equipo o configurar parámetros adicionales usando la *Configuración avanzada* que lo dirige a *Configuración de lectura* donde puede ajustar las configuraciones habituales del trabajo o del laboratorio.

4 PRINCIPIOS DE OPERACIÓN

QuikRead go Instrument mide la absorbancia del contenido de la cubeta y convierte el valor resultante en un valor de concentración con base en los valores preestablecidos de calibración del test. Los datos de calibración que definen la curva general del análisis están codificados en la etiqueta de cada cubeta. Esta información se transfiere automáticamente al QuikRead go Instrument durante la lectura.

Los análisis se realizan de acuerdo a las instrucciones de usuario que acompañan a cada kit de reactivos QuikRead go. Los resultados están disponibles en cuestión de minutos.

El equipo puede utilizarse con alimentación por cable o batería, dispone de conexión USB para una impresora externa o lector de código de barras.

QuikRead go Instrument puede conectarse al sistema de información remoto del Laboratorio u Hospital (LIS/HIS). El equipo dispone de un protocolo de transmisión de datos estandarizado. Contacte a su proveedor para más información.

Potencia (encendido, apagado, o reposo)

QuikRead go Instrument puede estar en tres modos: encendido, apagado o reposo.

Encendido

Para encender el equipo, pulse el botón de *Encendido* en el panel frontal. La luz del botón de encendido le indicará que el instrumento está encendido.

Si no ocurre nada, asegúrese de que el cable de poder esté conectado, o, si el equipo está en modo de batería, que la batería esté cargada.

Después de pulsar el botón de *Encendido*, se iluminará la retroiluminación de la pantalla, se iniciará el equipo y aparecerá el menú principal.

Cuando ponga en marcha el QuikRead go Instrument por primera vez se abrirá un Asistente de configuración (consulte la sección del Asistente de configuración).

Apagado

Para apagar el equipo, pulse el botón de *Encendido* y manténgalo oprimido por aproximadamente dos segundos. El instrumento le pedirá que confirme el apagado al preguntar “¿Desea apagar el equipo?” Si se selecciona *Sí* en la pantalla táctil, el equipo se apagará. Si hubiera una cubeta dentro del equipo cuando se dio el comando de apagado, se elevará la cubeta y el equipo le pedirá que la quite.

Reposo

El propósito del modo de reposo es prolongar la duración de la batería mientras el equipo se alimenta de la misma (disponible por separado). El modo de reposo se activa automáticamente cuando el instrumento ha estado inactivo por más tiempo del indicado en la configuración personal (véase la sección de *Configuraciones > Ahorro de energía*). La funcionalidad del modo de reposo puede ser “Totalmente en espera” o “Cerrar sólo la tapa”.

El instrumento indica que está en modo de espera mediante el parpadeo de la luz del botón de *Encendido*.

Para activar el equipo, presione el botón de *Encendido*.

Interfaz de usuario en general

QuikRead go Instrument se utiliza a través de una interfaz gráfica de usuario. Esta sección explica los principios fundamentales de la interfaz de usuario.

Menú principal

Todas las características de la interfaz de usuario pueden accederse a través del menú principal (véase la **Imagen 13**).

Símbolos del área de estado

El área de estado puede contener los siguientes símbolos (véase la **Imagen 13**):

1. Nombre de perfil
2. Almacenar en USB
3. Teclado externo
4. Lector de código de barras
5. Impresora
6. Estado LIS
7. Nivel de la batería
8. Hora



Imagen 13

Menú principal y los símbolos utilizados por el sistema.

Plantilla

El área de la pantalla de la interfaz de usuario está dividida en cinco áreas funcionales (véase la **Imagen 14**):

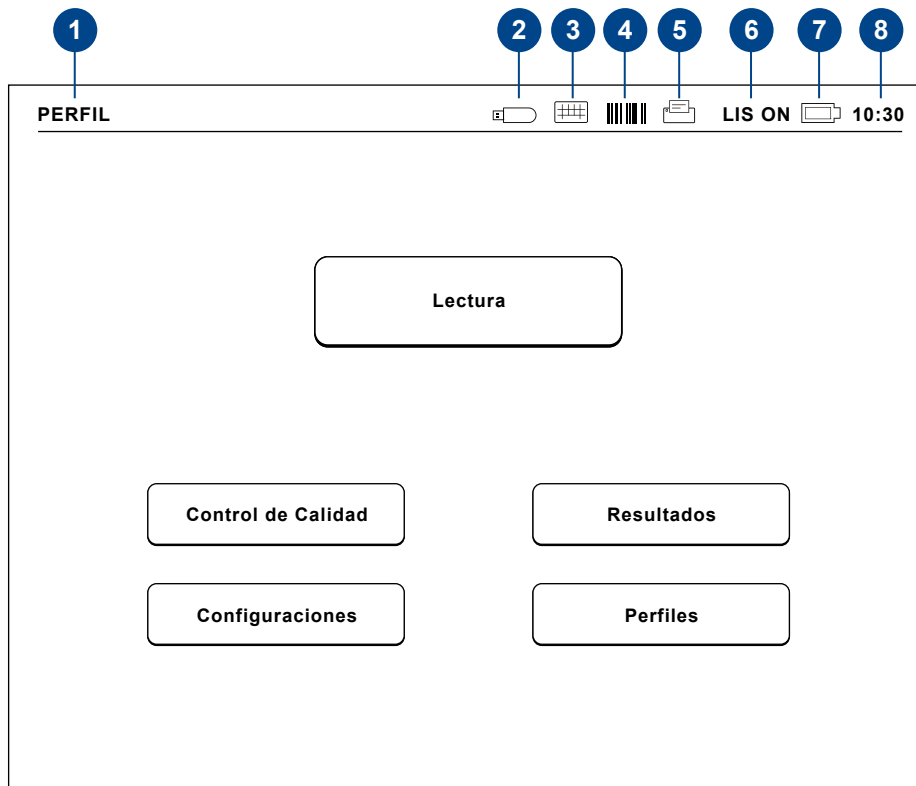
1. Área de estado
Indica el estado del QuikRead go Instrument a través de símbolos.
2. Área de notificación
Aquí se indica el estado actual del proceso a través de colores. El color pre-determinado es gris; el verde significa que algo se está realizando en dicho momento; el amarillo significa que es necesaria una acción del usuario; y el rojo indica un error.
3. Área de contenido
Los datos actuales están en el centro de la pantalla.
4. Área de información
En la mayoría de las pantallas, se brinda al usuario información u orientación adicional.
5. Área de navegación
Los botones de navegación estándar pueden encontrarse en la parte inferior de la pantalla.



Imagen 14

Estructura de la interfaz de usuario

La estructura varía en función de si se ha habilitado el Inicio de sesión de seguridad en *Configuración* → *Configuración de lectura* → *Mantenimiento* → *Configuración de administración* → *Configuración de seguridad*. (vea **Imágenes 15a y 15b**):

Su funcionalidad se describe en el siguiente capítulo.

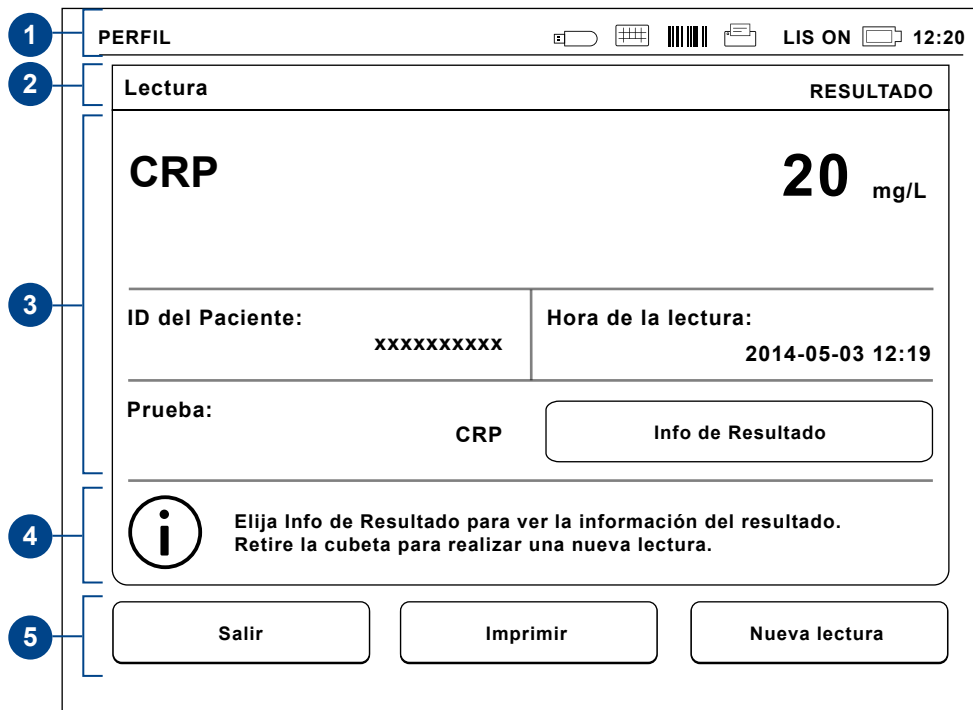
Estructura de la interfaz de usuario sin la función Inicio de sesión de seguridad:

1. Lectura
2. Control de calidad
3. Resultados
4. Perfiles
5. Configuración

Estructura de la interfaz de usuario con Inicio de sesión de seguridad habilitado:

1. Lectura
2. Control de calidad
3. Resultados
4. Configuración
5. Cierre de sesión



Imagen 15a Sistema de menús de la interfaz de usuario.

Directamente bajo del menú principal se encuentran *Lectura*, *Control de calidad*, *Resultados*, *Perfiles* y *Configuraciones*.

Imagen 15b Sistema de menús de la interfaz de usuario.

Directamente bajo del menú principal se encuentran *Lectura*, *Control de calidad*, *Resultados*, *Configuraciones* y *Cierre de sesión*.

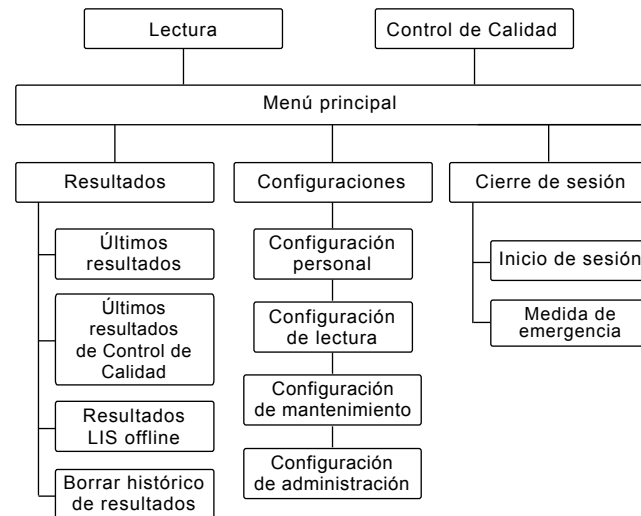
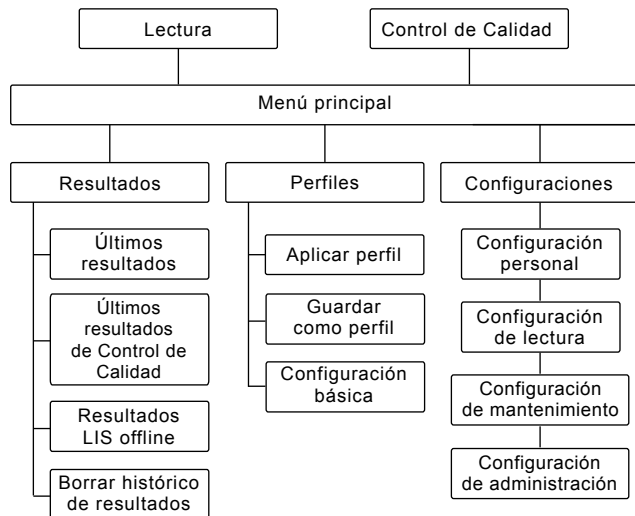
Configuraciones

Los parámetros del QuikRead go Instrument pueden configurarse a través de la pantalla táctil. Las configuraciones se dividen en 5 categorías principales:

- Configuración personal
- Configuración de lectura
- Configuración de mantenimiento
- Configuración de administración
- Configuración del fabricante (solo para uso del fabricante)

Los cambios en la configuración personal y la configuración de lectura se guardan como perfiles, los que puede utilizarse más adelante mediante la aplicación de un perfil después del arranque.

Los cambios en la configuración de fábrica se realizan con el Asistente de configuración. El equipo utiliza los ajustes de fábrica cuando se inicia por primera vez.

Configuración personal

En *Configuración personal*, el operador puede configurar las opciones de idioma, pantalla, volumen y ahorro energético. Estos ajustes pueden seleccionarse para uso temporal (hasta el apagado del equipo) o para su uso posterior, en cuyo caso estos ajustes deben guardarse en un perfil. Para uso continuo, la configuración debe configurarse con el Asistente de configuración: *Configuraciones* → *Configuración de lectura* → *Mantenimiento* → *Configuración básica*.



Imagen 16

Menú de *Configuración personal*

Idioma

El idioma se selecciona con el Asistente de configuración. Aquí es posible cambiar el idioma eligiendo *Idioma* y luego seleccionando el idioma deseado. Acepte la selección con *Sí* o rechácela con *No*.

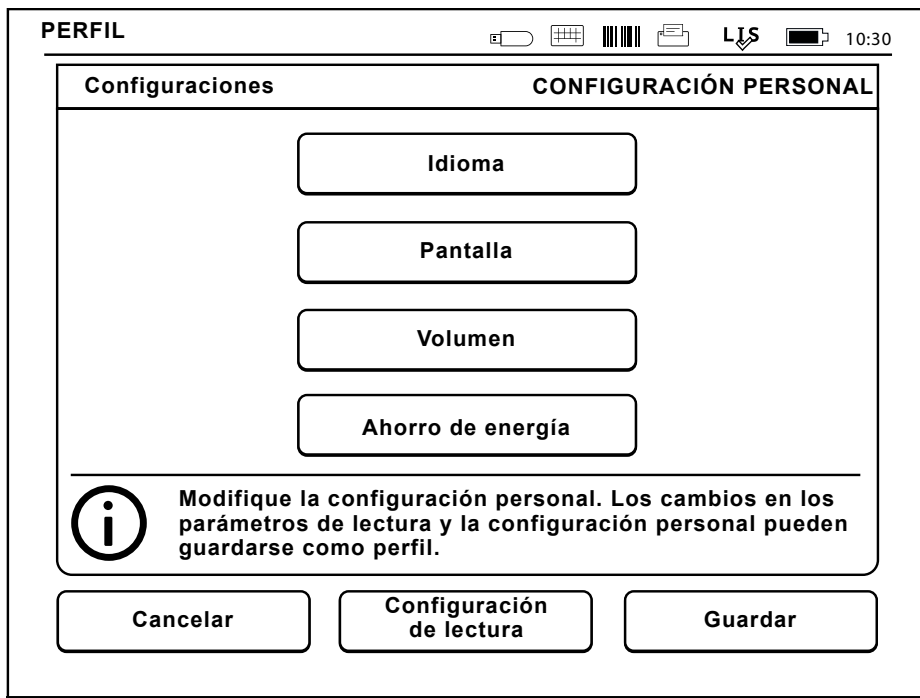
Pantalla

Se puede ajustar el brillo de la pantalla seleccionando *Pantalla*. Para aumentar o disminuir el brillo de la pantalla use las flechas de dirección. Acepte con *Aceptar* o cancele con *Cancelar*.

Volumen

El volumen del sonido se puede ajustar seleccionando *Volumen*. Ajuste el volumen del tono de teclado y el volumen del tono de alerta con las flechas de dirección. Acepte con *Aceptar* o rechácela con *Cancelar*.

Ahorro de energía

Puede ajustarse el tiempo tras el que QuikRead go Instrument entra en modo de reposo eligiendo *Ahorro de energía* → *Cerrar la tapa solamente*; ajuste el tiempo con las flechas de dirección. El instrumento cerrará la tapa sin ir al modo de reposo si no ha sido utilizado dentro del periodo indicado (activación de la función de hibernación). Este modo no interrumpe las conexiones LIS/HIS. El período tras el cual QuikRead go Instrument entra en modo de reposo puede ajustarse desde *Ahorro de energía* → *Modo de reposo*; ajuste el período con las flechas de dirección. El instrumento va desde el modo de espera al modo de reposo si no se ha utilizado durante el período indicado.

Entrar al modo de reposo interrumpe cualquier conexión LIS/HIS activa.

Acepte la configuración con *Aceptar* o rechácela con *Cancelar*.

Guardar los cambios en Configuración personal

Tras realizar todos los ajustes de configuración personal, elija *Guardar*.

Guardar la configuración de perfiles para su uso posterior

En la pantalla del menú principal elija *Perfiles*. Elija *Guardar como perfil* y seleccione ya sea usar

un perfil nuevo o un perfil que quiera copiar y luego modificar. Déle al perfil de un nuevo nombre y acepte con *Aceptar*.

Configuración de lectura

En la *Configuración de lectura*, el analista puede ajustar o elegir la configuración habitual del laboratorio/trabajo, como ID de analista y paciente, impresión, transferencia al LIS y algunos parámetros específicos de los tests (véase **Imagen 17**).

Estos ajustes pueden seleccionarse para utilizarlos posteriormente seleccionando *Guardar* tras realizar los cambios.

Para su uso posterior, la configuración es neces-

Imagen 17
Menú de *Configuración de lectura*

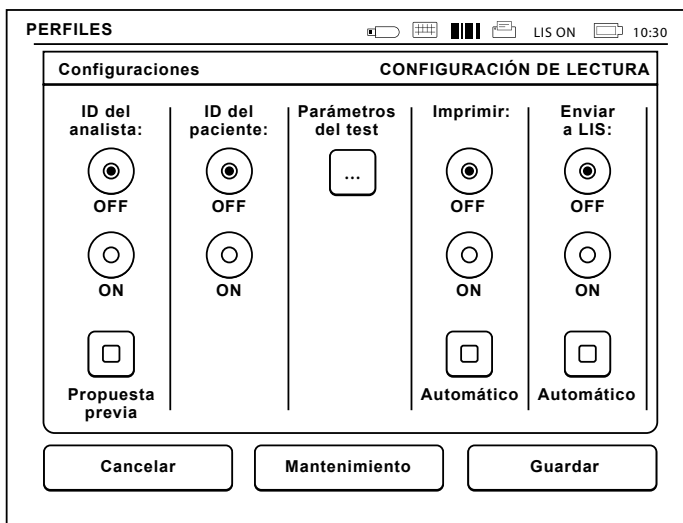

rio guardarla en un perfil. La configuración para uso continuo debe realizarse con el Asistente de configuración: *Configuraciones* → *Configuración de lectura* → *Mantenimiento* → *Configuración básica*.

ID del analista

...es una identificación del usuario.

- *ID analista OFF*: El equipo no solicita la ID de analista.
- *ID analista ON*: La ID del analista debe ingresarse antes de cada lectura de muestra. Dicha ID se adjunta al resultado del test.
- *ID analista ON + Propuesta previa*: El equipo sugiere la ID del analista anterior para ser utilizada, pero también puede ser cambiada.

ID del paciente

...proporciona una identificación de la muestra del paciente.

- *ID paciente OFF*: El equipo no solicita la ID del paciente.
- *ID paciente ON*: La ID del paciente debe ingresarse antes de cada lectura, y la ID se presenta con el resultado del test.

Parámetros del test

Aquí se puede elegir la unidad de los resultados. Para realizar un cambio, se debe ingresar la contraseña del administrador, que es QRGOSSET. Selecciona  y se mostrarán las opciones. Para que la configuración sea permanente, se debe utilizar el Asistente de configuración.

Comprobación de control de calidad

Esta configuración sirve para realizar controles de

calidad. Puede utilizar lotes de control de calidad para automatizar la comprobación de QC. Ingrese y edite la información de lotes de control de calidad aquí. Si POCT1-A2 está en uso, la información de un nuevo lote que se enviará a LIS / HIS se puede ingresar aquí, pero no se puede editar manualmente. La comprobación de QC puede configurarse para que únicamente muestre una advertencia o bien para que desactive las mediciones de pacientes si la medición de control de calidad está fuera de los límites críticos. Tras una medición correcta de control de calidad, se volverán a activar las mediciones de pacientes. Al desactivar y activar de nuevo la comprobación de QC, también se restablece el bloqueo de QC y se vuelven a activar las mediciones de pacientes.

Imagen 18

Propiedades del lote de QC

Para activar la comprobación de QC, seleccione  / QC e introduzca la contraseña del administrador, QRGOSSET (vea **Imagen 18**).

- *Comprobación de QC desactivada*: la comprobación del control de calidad no está en uso.
- *Comprobación de QC activada*: la comprobación del control de calidad está en uso.
- *Bloqueo de QC*: si se elige esta opción, el instrumento se bloqueará cuando el resultado de un control de calidad esté fuera de los límites críticos.

Para definir una nueva muestra de control de calidad, siga las instrucciones que figuran a continuación:

1. Seleccione *Configuración* → *Configuración de lectura* → *QC*. Introduzca la contraseña de administrador.
2. Seleccione *Nuevo lote*.

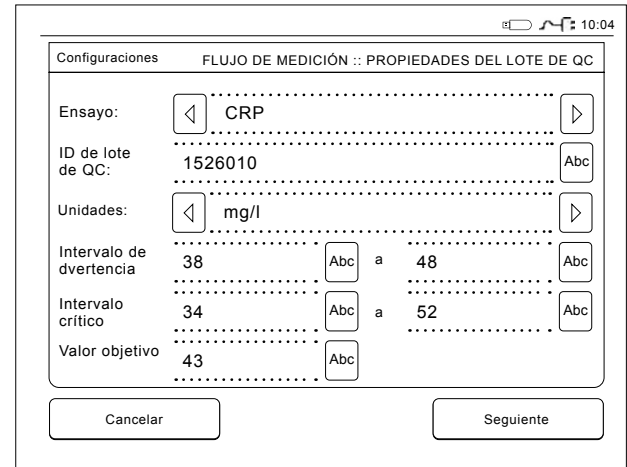

Configuraciones		FLUJO DE MEDICIÓN :: PROPIEDADES DEL LOTE DE QC	
Ensayo:	CRP		
ID de lote de QC:	1526010		Abc
Unidades:	mg/l		
Intervalo de advertencia	38	Abc	a 48
Intervalo crítico	34	Abc	a 52
Valor objetivo	43	Abc	

Cancelar Seguinte

3. Seleccione el ensayo en la lista *Test*.
4. Introduzca el *ID de lote de QC* (obligatorio).
5. Seleccione la unidad de la lista de *Unidades* (obligatorio).
6. Defina los límites del *Intervalo de advertencia* (opcional).

Nota: Los decimales deben indicarse con un punto decimal, no con una coma.

7. Defina los límites del *Intervalo crítico* (obligatorio).
8. Defina el *Valor objetivo* (obligatorio).
9. Seleccione *Siguiente*.
10. Introduzca la fecha de caducidad (obligatorio).
11. Acepte dos veces pulsando *Aceptar*.
12. Seleccione *Atrás*.
13. Seleccione *Guardar*.

El lote de control de calidad habrá quedado definido. Los parámetros de un lote se pueden editar o eliminar al elegir la línea y seleccionar *Editar* o *Eliminar*. Al iniciar una medición de control de calidad, puede elegir el lote de control de calidad de la lista seleccionando .

Impresión

- *Impresión OFF:* El equipo no sugiere la impresión. Sin embargo, es posible imprimir el resultado seleccionando Imprimir de la pantalla *Lectura/Resultado*.
- *Impresión ON:* Después de extraer la cubeta el equipo pregunta: “¿Imprimir resultado actual?” Acepte la impresión al pulsar *Sí*. Cancele la impresión seleccionando *No*.
- *Impresión ON + Automático:* El equipo imprime cada resultado automáticamente después de la lectura.

Transferencia LIS

- *Transferencia LIS OFF:* El equipo no envía los resultados al Sistema de Información de Laboratorio (LIS).
- *Transferencia LIS ON:* Si está activada, después de imprimir el equipo pregunta: “¿Enviar el resultado al LIS?” para aceptar el envío, elija *Aceptar*. Rechácelo al seleccionar *Rechazar*. En la tarjeta de resultados, seleccione *Comentario* para añadir un comentario al resultado antes de transferirlo.
- *Transferencia LIS ON + Automático:* El instrumento envía el resultado de la lectura automáticamente al LIS. Póngase en contacto con su proveedor para conocer más detalles sobre la conexión LIS.

Guardar la configuración de perfiles para su uso posterior

En la pantalla principal seleccione *Perfiles*. Luego elija *Guardar como perfil*. Seleccione un nuevo perfil y déle un nombre, o seleccione un perfil que le gustaría modificar, déle un nuevo nombre (si el perfil existente ya no es necesario) y haga clic en *Aceptar*.

Configuración de mantenimiento

La configuración específica del equipo puede configurarse en el Menú de Mantenimiento: *Configuración* → *Configuración de lectura* → *Mantenimiento*.

Configuración básica

Seleccionar Configuración básica hace que el dispositivo opere conforme a los ajustes básicos establecidos por el Asistente de configuración.

Fecha y hora

Fecha y hora puede ser modificados seleccionando *Fecha y Hora*. Para ello, siga las siguientes instrucciones:

1. Elija *Editar* en la fila *Hora*
2. Ajuste la hora con las flechas de dirección
3. Elija entre un reloj de 12 horas y 24 horas
4. Acepte la selección con *Aceptar*
5. Elija *Editar* en la fila *Fecha*
6. Ajuste la fecha con las flechas de dirección
7. Seleccione el formato de la fecha
8. Acepte con *Aceptar* y confirme la selección con *Aceptar* en la siguiente pantalla
9. Elija *Aceptar* para continuar con la configuración

Registro de errores

El registro de errores del equipo se almacena en la memoria. Se puede desplazar por los registros de error mediante las flechas arriba y abajo a la derecha. El usuario los puede ordenar seleccionando *Hora* o *Código de error* como clave de clasificación.

El registro de errores puede ser transferido a una memoria USB.

1. Elija *Transferir a USB*.
2. Conecte una memoria USB a un puerto USB. Espere hasta que la pantalla muestre: “Transferencia completa. Puede retirar de forma segura la memoria USB”.
3. Seleccione *Aceptar* retire la memoria USB.
4. Elija *Volver* para regresar al menú de Mantenimiento.

El botón *Borrar registro de errores* elimina todos los códigos de error de la memoria. Antes de eliminarlos se pide una confirmación.

1. Acepte con *Sí* o cancele con *No*.
2. Seleccione *Aceptar* cuando aparezca la pantalla Registro de errores borrado.
3. Elija *Volver* y luego *Cancelar* para volver al menú principal.

Autodiagnóstico

El equipo realiza comprobaciones operacionales para garantizar el funcionamiento correcto. Inicie el autodiagnóstico seleccionando *Aceptar*. Regrese a *Mantenimiento* seleccionando *Aceptar*.

Actualización de software

El software QuikRead go controla las operaciones del instrumento. Si se desea, el software puede ser actualizado a la última versión disponible. El nuevo software se entregará en una unidad de memoria externa USB. Actualice el instrumento eligiendo *Configuración* → *Configuración de lectura* → *Mantenimiento* → *Actualización de software*. Retire la batería antes de actualizar el instrumento. Conectar la unidad de memoria externa a un puerto USB libre. Los números correspondientes a la versión de software actual y la nueva, aparecerán en pantalla. Confirmar que se desea realizar la actualización eligiendo *Sí*. Cuando se complete la actualización de software, aparecerá el siguiente mensaje: *"Ahora se puede retirar de manera segura la unidad de memoria externa USB. Después de reiniciar, continuará la actualización y la pantalla quedará en blanco durante unos 30 segundos. No apague hasta que la actualización se complete. Pulse ACEPTAR para reiniciar."* Pulse la tecla *OK*. A continuación, se mostrará el siguiente mensaje: *"Debe reiniciar el instrumento*

para completar la actualización del software." Pulse *REINICIAR*. QuikRead go Instrument se reiniciará y volverá al Menú Principal. Ahora se puede quitar de manera segura la unidad de memoria externa USB.

Calibración de la pantalla táctil

La pantalla táctil puede calibrarse para optimizar la funcionalidad de los botones. Inicie la calibración eligiendo *Calibración de la pantalla táctil*. Calibre la pantalla táctil tocando cada uno de los círculos negros por turno. Después de "Se ha calibrado la pantalla táctil" elija *Aceptar*.

Información del producto

Se muestran los detalles específicos del equipo en la pantalla *Acerca de*:

- Número de serie del equipo
- Número de versión del software
- Detalles de la conexión LIS

Configuración de administración

En la configuración de administración (*Configuración* → *Configuración de lectura* → *Mantenimiento* → *Configuración de administración*), se puede ajustar la configuración específica del instrumento para la conexión LIS y el valor GMT. Aquí también puede realizarse un reinicio de fábrica. Para cambiar la configuración de administración, se necesita la siguiente contraseña: QRG0SET. La contraseña se utiliza como paso de confirmación para garantizar que el usuario no acceda a esta página de manera involuntaria.

GMT

La Hora de Greenwich o GMT es una hora universal respecto a la que se establece el reloj del equipo. GMT no es visible para el usuario sino es un valor interno para el equipo.

Para configurar el valor GMT, ajuste fecha y hora con los botones de flecha.

Reloj interno

La fecha y hora se han ajustado respecto al GMT en la fábrica.

Una vez al día, al arrancar, la fecha y hora se almacenan en la memoria.

Si la pila del reloj se agota, el reloj se detiene. Luego de cambiar la pila, el reloj continúa desde la última hora guardada. La hora se ajusta en la configuración de administración. Esta operación requiere una contraseña. La nueva hora ingresada no puede ser anterior a la última hora guardada. Introducir una hora anterior producirá un mensaje de error.

Hora local

Ajuste la hora de acuerdo con la hora local. La hora local se guarda en la memoria como una variación respecto al GMT.

Al cambiar la pila del reloj, ajuste la fecha y la hora. La hora no se puede ajustar a más de 24 horas antes de la última GMT guardada. Dar una hora demasiado atrasada mostrará un mensaje de error: "Falla en ajuste de la fecha. La fecha está en el pasado".

Configuraciones de seguridad

Si la *Configuración de seguridad* está en modo ON, el usuario siempre debe iniciar sesión en el equipo QuikRead go Instrument con un ID del Analista y una contraseña antes de empezar a utilizar el instrumento. Solo las mediciones de emergencia se pueden medir con una única identificación de operador, sin contraseña. Todos los usuarios tienen un rol y necesitan una cuenta de usuario con ID de operador, nombre completo y contraseña. Los roles de usuario son

Administración:

- solo uno por instrumento, la identificación del operador es ADMIN. La identificación no es modificable.

Supervisor:

- Tiene acceso a todos, excepto para realizar un restablecimiento de fábrica y eliminar registros de seguridad.

Usuario normal:

- puede establecer configuraciones específicas del usuario.
 - puede ver los resultados fuera de línea de control de calidad y LIS y, opcionalmente, resultados antiguos del paciente.
 - puede agregar nuevos lotes de control de calidad localmente al hacer una medición de control de calidad. La comprobación de control de calidad debe estar activada.
 - puede ver el registro de errores y transferir el registro a un dispositivo de almacenamiento USB.
 - características no accesibles están atenuadas.
- Ver tabla en p. 67 de roles y derechos de usuario.

Para utilizar la configuración de seguridad, vaya a *Configuración* → *Configuración de lectura* → *Mantenimiento* → *Configuración de administrador* → *Configuración de seguridad* (vea **Imagen 19**).

- Seleccione *Inicio de sesión de seguridad activado*.
- Definir acceso a resultados antiguos
- La contraseña de administrador se puede cambiar en *Administrar cuenta de administrador*. La contraseña de administrador predeterminada es QRGASET.
- Configurar cuentas de usuario y supervisor en *Cuentas de usuario*.
- Ajuste el tiempo después de que un usuario se desconecte. Esto es diferente a la configuración de hibernación en *Ahorro de energía*. Si la opción de espera completa en Ahorro de energía está en uso, el usuario cerrará sesión

cuando QuikRead go Instrument ingrese al modo de suspensión. El usuario también puede cerrar sesión manualmente.

En caso de una contraseña de administrador perdida u olvidada, solicite una contraseña temporal en softwareupdate.quikread.com. Necesitará un número de serie del instrumento para continuar. La contraseña temporal es válida durante una semana y solo se puede usar una vez para restablecer el instrumento a la configuración de fábrica.

Configuración de LIS

En la opción *Configuración LIS*, se puede ajustar la configuración LIS para la transferencia de datos. Los datos se transfieren por medio de una conexión en serie o LAN. Se necesita la configuración TCP/IP para la conexión LAN. Comuníquese con su proveedor para obtener más detalles.

Imagen 19

Configuración de seguridad

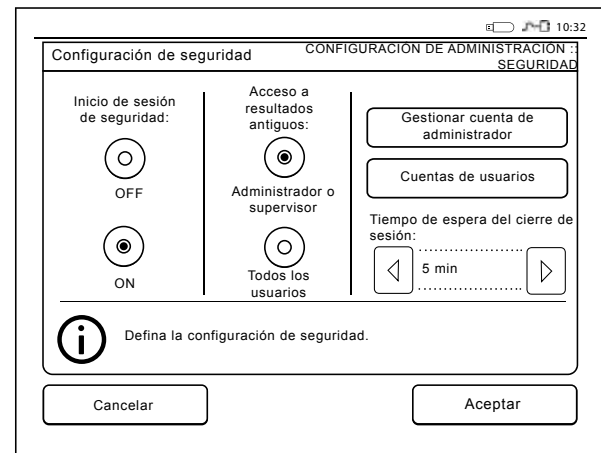

Características de LIS

Seleccionar el modo ON u OFF de las siguientes características:

- *Registro LIS.* Al seleccionar ON, se registrará el tráfico LIS.
- *Identificar resultado del QC.* Al seleccionar ON, los resultados del QC contarán con una identificación especial en la comunicación LIS.
- *Retraso de LIS.* Al seleccionar ON, se producirá un pequeño retraso entre los resultados consecutivos enviados a LIS. Un retraso puede ser útil para resolver problemas de congestión con conexiones antiguas de tipo serie.
- *ID adicional.* Al seleccionar ON, se puede añadir una tercera ID de la muestra además de la ID del paciente y la ID del analista, p.ej., la fecha de nacimiento del paciente o la ID del médico.

También se puede utilizar la ID adicional con instrumentos QuikRead go no conectados a LIS.

Características de POCT1-A2

Seleccionar el modo ON u OFF de las características siguientes.

- *Inicio de sesión del operador.* Al seleccionar ON, todos los usuarios deberán iniciar sesión siempre antes de utilizar QuikRead go Instrument. El servidor de POCT1-A2 debe proporcionar los datos del usuario.
- *Validación de la ID del paciente.* Al seleccionar ON, la ID del paciente se cotejará con una lista de pacientes descargada antes de enviar los resultados a LIS.
- *Muestra de los datos del paciente.* Al seleccionar ON, se mostrarán los datos del paciente

antes de que se inicie la lectura.

- *Se muestra el botón de emergencia.* Cuando se desactiva, la medición de emergencia se deshabilita en la pantalla de inicio de sesión. También se puede realizar una medida de emergencia con instrumentos QuikRead go no conectados a LIS.

Configuración de TCP/IP

Seleccionar el tipo de conexión LIS utilizada. Es necesario pedir la configuración correcta a un administrador responsable del sistema LIS.

Configuración de WLAN

Seleccionar el tipo de conexión WLAN utilizada con las opciones *Escanear* o *Manual*. Utilice solo un adaptador suministrado por Aidian. Puede insertar el adaptador en cualquier puerto USB libre.

Nota: utilice solo la política de seguridad más segura disponible.

Codificación de caracteres

Seleccionar el tipo de codificación de caracteres para el protocolo LIS01-A2.

Reinicio de fábrica

La interfaz de usuario puede ser restaurada a la configuración de fábrica. Recuperar la configuración de fábrica borrará todos los perfiles y resultados, y vaciará el registro de log.

Configuración del fabricante

La *Configuración del fabricante* es sólo para uso del fabricante.

Perfiles

Las configuraciones modificadas por el usuario pueden guardarse como perfiles para su uso posterior. Se pueden guardar hasta cuatro perfiles de usuario diferentes en la memoria del equipo.

Crear un perfil

Cuando el equipo se ha configurado para trabajar de una manera determinada, la configuración puede guardarse como un perfil:

1. Seleccione *Guardar como perfil*.
2. Seleccione un perfil (puede elegir un nuevo perfil).
3. Déle un nombre al perfil.
4. Elija *Aceptar*.

Aplicar un perfil

Elija *Aplicar un perfil*. Seleccione el perfil deseado.

5 ESPECIFICACIONES DEL EQUIPO

Declaración de conformidad

QuikRead go Instrument cumple con los requisitos de emisión electromagnética e inmunidad que se describen en la norma IEC 61326-2-6.

Especificaciones técnicas

El equipo tiene un microprocesador preprogramado que controla los pasos de los análisis y el procesamiento de los datos. La identificación, los tiempos y las curvas de calibración del test se encuentran en un código de barras en cada cubeta. Una vez activado por la etiqueta de la cubeta, el microprocesador controla y guía los pasos del análisis y convierte los valores de absorbancia de las muestras en unidades de concentración o valores de corte.

Fotómetro

El fotómetro QuikRead go consta de un pocillo de lectura, tres LEDs y detectores de luz. El fotómetro ha sido diseñado y calibrado tanto para realizar lecturas tanto fotométricas como turbidimétricas.

Pantalla táctil

La interfaz de usuario consiste en una pantalla táctil fácil de usar. Se utiliza a través de los botones táctiles que aparecen en la pantalla. También proporciona al usuario mensajes e indicaciones para realizar cada paso del ensayo y da los resultados del test y los mensajes de error.

- Resistencia de 4-cables
- Tamaño de pantalla: 116.16 × 87.12 mm
- Píxeles: 640 × 480

Dimensiones y requerimientos de potencia

- Peso: 1.7 Kg. sin fuente de poder
- Tamaño: 27 × 15.5 × 14.5 cm
- Requerimientos de potencia: 100–240 V AC
Fuente de poder de 50 a 60 Hz o batería
Consumo de energía 26 W máx.
- Fuente de poder: suministrada con el instrumento
- Batería: suministrada por separado (use sólo baterías suministrada para su uso con QuikRead go Instrument.)

Software del equipo

El nuevo software se puede cargar a través de una memoria USB. Pregunte a su proveedor local para obtener más detalles.

Identificación del equipo

Cada dispositivo QuikRead go Instrument tiene un número de serie único que puede encontrarse en la etiqueta en la parte inferior del equipo.

Memoria

QuikRead go Instrument go tiene una memoria interna para el histórico de resultados. Consulte la sección de “Resultados”.

Fuente de poder

El equipo es alimentado por una fuente de poder suministrada con el equipo. Además, el equipo puede utilizar una batería como fuente de poder. Un interruptor interno dentro del conector del cable cambiará automáticamente la alimentación de

batería a cable de red eléctrica. Para obtener instrucciones sobre la instalación de la batería, véase la sección “Inserción de la batería.”

Conexión serial

El conector RJ-45 puede utilizarse para conexiones de tipo serial con un cable especial. Puede encontrar las especificaciones del cable en el sitio quikread.com.

Conexión LAN

La interfaz RJ45 soporta una conexión Ethernet 10BASE-T/100BASE-TX/1000BASE-TX. Se debe utilizar Cat 5 / Cat 5e UTP (par trenzado sin blindaje).

No es compatible con la alimentación por Ethernet (PoE).

Conexión WLAN

An external WLAN USB storage is needed. Use only an adapter supplied by Aidian.

Conexión USB

El equipo tiene tres conectores USB de tipo A. Estos conectores pueden utilizarse para la impresora, el lector de código de barras y la memoria USB. El equipo puede estar conectado como un puerto-com virtual a un ordenador o PC a través de un conector USB tipo B.

6 INSTRUCCIONES DE USO

El uso del QuikRead go Instrument puede dividirse en 3 operaciones principales:

- Realizar un análisis
- Ver resultados
- Cambiar la configuración del equipo

Realizar un análisis

El equipo puede colocarse en diferentes modos de lectura, según sea necesario. El modo básico de lectura utiliza el protocolo de lectura más simple y se establece por defecto en un equipo nuevo.

Para realizar un análisis solo pueden utilizarse los kits de reactivos para QuikRead go. Lea que las instrucciones de uso del kit de reactivos QuikRead go correspondiente antes de su utilización. Las instrucciones proporcionan información más detallada sobre la realización de los tests y el manejo de las muestras.

Realización de un análisis en modo de lectura básico

En el modo de lectura básico, QuikRead go Instrument realiza una lectura del análisis y muestra el resultado en la pantalla junto con los datos del lote de reactivo.

Para realizar una lectura, haga lo siguiente:

1. Elija *Lectura* en el menú principal y siga las instrucciones de la pantalla (véase la **Imagen 19**).
2. Coloque una cubeta en el pocillo de lectura en la posición correcta. El código de barras de la cubeta debe estar de cara a usted (véase la **Imagen 20**).



Imagen 19

Iniciar una lectura básica eligiendo *Lectura* en el menú principal.

Nota: No coloque su dedo o cualquier otro objeto en el pocillo de lectura.

3. Se cierra la tapa y el instrumento comienza la lectura.
4. Una vez finalizado el test, el resultado se muestra en la pantalla y la cubeta se eleva para ser retirada. Elija la Información del resultado para ver información adicional de la prueba (véase **Imagen 14**).
5. Retire la cubeta. El resultado desaparece de la pantalla. Pueden mostrarse nuevamente eligiendo *Ver resultado anterior*.
6. Si desea realizar otra lectura, inserte una nueva cubeta en el pocillo de lectura. Elegir *Cancelar* lo lleva de vuelta al menú principal.

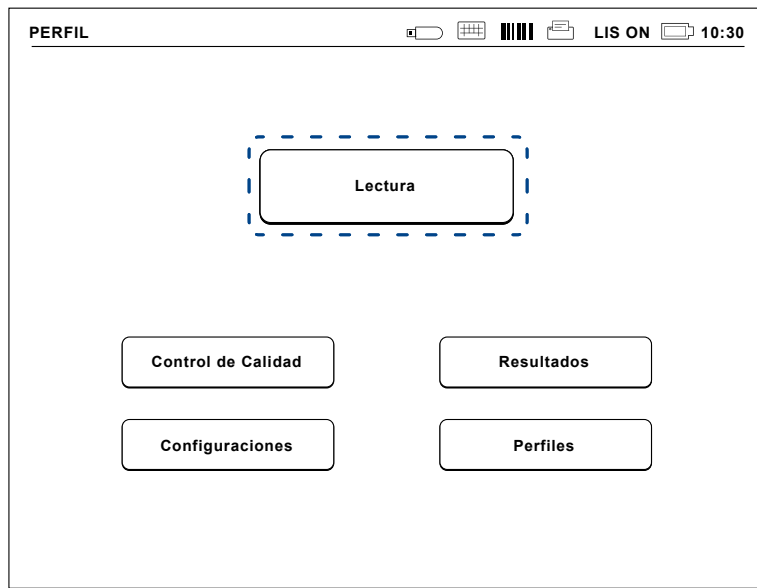
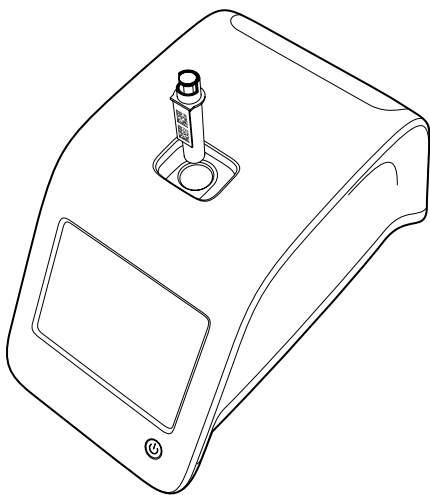

Control de calidad

QuikRead go Instrument tiene un archivo de historial de resultados separado para las muestras de control de calidad. Las muestras de control de calidad se leen como muestras normales, pero los resultados se almacenan en un archivo de resultados separado. Para iniciar una lectura de control de calidad, elija *Control de calidad* en el menú principal y siga las instrucciones de la pantalla.

Otros modos de lectura

El instrumento puede utilizarse en diferentes modos de lectura además del modo de lectura básico. Los protocolos opcionales incluyen el uso de una identificación (ID) del paciente o del analista, la impresión de los resultados, o el envío de los resultados a un LIS (Sistema de Información de Laboratorio). El protocolo de lectura está definido en el menú de Configuraciones, donde estas características pueden ser activadas o deshabilitadas. Si se ha habilitado Inicio de sesión de seguridad, este reemplaza ID del analista.

La ID del analista y del paciente puede introducirse a través de un lector de código de barras o ingresarse por medio del teclado virtual del equipo o con un teclado externo. El usuario introduce la ID del analista y del paciente antes de la lectura. Existe la opción de deshabilitar la ID de uno o de ambos en Configuraciones.

Imagen 20

Coloque una cubeta en el pocillo de lectura en la posición correcta con el código de barras de cara a usted.

También se puede configurar la función de ID del analista para proponer el último valor introducido. El usuario puede cambiar la ID de analista antes de una lectura sobrescribiendo el último identificador con uno nuevo.

Los resultados de la lectura pueden ser enviados a una impresora o a un LIS cuando la impresora y/o transferencia a LIS esté(n) activada(s).

Resultados

Los resultados se guardan en el archivo *Resultados*, donde pueden ser vistos, impresos o transferidos a una memoria USB. El contenido del archivo se divide en lo siguiente: últimos resultados, últimos resultados de control de calidad, últimos resultados a LIS fuera de línea u offline y Eliminar historial de resultados.

Resultados a LIS fuera de línea son resultados almacenados en la memoria de QuikRead go Instrument que normalmente está conectado a un LIS pero ha estado temporalmente en modo sin conexión a LIS.

Ver resultados

Para ver los resultados elija *Resultados* en el menú principal. Puede seleccionar *Últimos resultados*, *Últimos resultados de Control de Calidad (CC)*, o *Resultados LIS fuera de línea*. Se puede desplazar por los resultados mediante las flechas arriba y abajo a la derecha.

Los resultados se pueden ordenar por hora, análisis o ID del paciente seleccionando los botones correspondientes. Tocar una línea de resultados da información detallada de la lectura correspondiente.

Borrar historial de resultados

Elegir *Borrar historial de resultados* elimina de forma permanente todos los resultados del archivo de historial. El instrumento le pedirá confirmación antes de la eliminación.

Imprimir resultados

Para imprimir los resultados, seleccione *Últimos resultados*. Es posible imprimir un solo resultado tocando una sola línea de resultados. También es posible imprimir los resultados clasificados por Hora, Prueba o ID del Paciente. Toque el criterio de ordenación deseado y, a continuación, toque el botón Imprimir. Seleccione los resultados que desee imprimir mediante los botones  (véase **Imagen 21**). Seleccione *Aceptar* para iniciar la impresión.



Imagen 21
Imprimir resultados

Transferir resultados a memoria USB

Los resultados pueden transferirse a una memoria USB. Conecte una memoria USB a un puerto USB. Seleccione *Transferir a USB*, seleccione los resultados por transferir y presione *Aceptar*. No desconecte la memoria USB hasta que haya finalizado la transferencia. Tras la finalización de la transferencia se mostrará un mensaje de "Transferencia finalizada. Puede retirar de forma segura la memoria USB".

Enviar resultados a un LIS/HIS fuera de línea

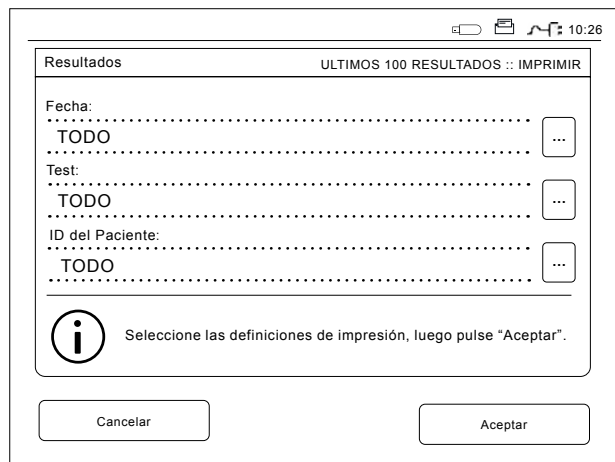
Pueden ver todos los resultados que no se han enviado a LIS eligiendo *Resultados a LIS fuera de línea*. Elegir *Enviar a LIS* envía los resultados al sistema LIS, y después de una transferencia exitosa los resultados se eliminan de la memoria LIS

fuera de línea. Seleccione *Borrar resultados fuera de línea* borra los resultados sin enviarlos al LIS. QuikRead go Instrument comprueba la conexión LIS automáticamente durante el arranque, al entrar en el menú principal y después de cada lectura. Si hay una conexión disponible y hay datos en el archivo de resultados LIS fuera de línea, QuikRead go Instrument propone automáticamente enviar los resultados fuera de línea al LIS.

7 PROCEDIMIENTOS DE CALIBRACIÓN

Calibración del equipo

El equipo viene calibrado de fábrica. El funcionamiento adecuado del equipo se comprueba por un procedimiento de autochequeo durante cada lectura. En caso de falla, se muestra un mensaje de error.

Prueba de calibración

Los datos de calibración que definen la curva general de análisis para cada test están codificados en la etiqueta de la cubeta. Esta información se transfiere automáticamente al equipo durante cada lectura.

8 PRECAUCIONES Y LIMITACIONES DE OPEACIÓN

Precauciones y limitaciones

- Para uso diagnóstico *in vitro*.
- Precaución: La ley federal restringe la venta de este dispositivo, que solo puede realizarse por medio de un profesional legalmente autorizado o bajo sus órdenes.
- No derrame ningún líquido ni deje caer objetos en el equipo.
- Solamente para uso con receta.
- Cualquier derrame o salpicadura de material potencialmente infeccioso deberá ser limpiado inmediatamente con papel absorbente y las zonas contaminadas tratadas con un desinfectante común o alcohol etílico al 70%. El material utilizado para limpiar el derrame o salpicadura, incluyendo los guantes, debe ser eliminado como residuos biopeligrosos.
- Lea con antelación y siga cuidadosamente las instrucciones de uso suministrado con cada kit de reactivos QuikRead go. Siga estas instrucciones con cuidado.
- Sólo pueden utilizarse reactivos QuikRead go.
- No mezcle componentes de diferentes números de lote.
- Nunca coloque una cubeta sin la tapa firmemente colocada en QuikRead go Instrument.
- Asegúrese de que la lámina de sellado de la cubeta ha sido totalmente eliminada.
- Utilice sólo la fuente de poder suministrada con el equipo; asegúrese de que el enchufe se coloca de forma tal que sea fácilmente extraíble.

- Utilice sólo la batería QuikRead go suministrada por Aidian.
- No introduzca los dedos ni cualquier dispositivo externo al equipo QuikRead go durante la lectura.
- No quite o desconecte ningún dispositivo USB durante la transferencia de datos.
- No abra las tapas del instrumento girando los tornillos. Si el sello de la garantía está roto, la garantía del instrumento no tiene validez.
- Use una red interna segura o una red virtual privada (VPN) cuando conecte QuikRead go Instrument a un LIS/HIS por medio de una LAN.
- No use el instrumento ni lo conecte a una LAN si el sello de la garantía está roto.
- Este instrumento ha sido diseñado y probado según CISPR 11 Clase A. En un entorno doméstico, puede causar interferencias de radio, en cuyo caso, es posible que deba tomar medidas para mitigar la interferencia.
- El entorno electromagnético debe evaluarse antes de poner en funcionamiento el dispositivo.

Garantía

La garantía del fabricante para QuikRead go Instrument cubre defectos en los materiales o fabricación por un período de dos años a partir de la fecha de compra. Para que la garantía sea válida, el sello de garantía (véase la **Imagen 3**) no debese tocado. El fabricante se compromete a reparar o reemplazar el instrumento si resulta inoperante debido a defectos internos del equipo. La garantía no cubre los daños causados por el uso no conforme con

las instrucciones. Esta garantía es válida por dos años. El fabricante no está obligado a modificar o actualizar el equipo, una vez que ha sido fabricado, a menos que se identifique un defecto de fabricación.

En caso de una falla del equipo, póngase en contacto con su proveedor local.

Reciclaje

QuikRead go Instrument es un dispositivo electrónico de bajo voltaje que debe ser reciclado como desechos de aparatos eléctricos. Los materiales de empaque son materiales reciclables.

9 RESOLUCIÓN DE PROBLEMAS

QuikRead go Instrument muestra mensajes de error y guía al usuario en caso de que detecte errores. Siga las instrucciones que se muestran y vea la tabla de resolución de problemas en este manual y en las instrucciones de uso del kit QuikRead go.

Contacte a su proveedor local en caso de necesitar apoyo o necesitar alguna reparación.

Mensaje de error / síntoma	Posible causa	Acción correctiva
El mensaje de error "Por favor reinicie QuikRead go" aparecerá en pantalla.	El equipo tiene una falla temporal.	Reinicie el instrumento. Si aparece este mensaje de error con frecuencia, comuníquese con Servicio al Cliente.
El mensaje de error "Por favor contacte con su proveedor" aparecerá en pantalla.	Falla permanente del instrumento.	Contacte a Servicio al Cliente.
Se muestra el mensaje de error: "El nivel de batería es bajo. Por favor, conecte el cargador para seguir funcionando".	La carga de la batería está baja.	Conecte el cable de poder al conector de alimentación del QuikRead go Instrument.
Se muestra el mensaje de error: "Posición de cubeta incorrecta. Retire la cubeta."	Quedan restos de la lámina de sellado de la cubeta en el cuello de la cubeta.	Retire la cubeta cuando el equipo la haya elevado. Asegúrese de quitar todos los restos de la lámina de sellado antes de la siguiente lectura.
	El equipo tiene una falla mecánica.	Véase el punto anterior. Si no es aplicable, reinicie el equipo. Si el problema persiste, contacte a Servicio al Cliente.
"Lectura prohibida."	Falta la tapa del reactivo o la cubeta está usada.	Compruebe que la cubeta tiene la tapa del de reactivo y que la parte interior de color de la tapa no está presionada.
	Fallo en la lectura de datos desde el código de barras.	Inténtelo de nuevo. Si el problema persiste, cancele el test.
	El lote de reactivos ha caducado.	Deseche el lote caducado. Utilice uno nuevo.
	La temperatura de la cubeta es demasiado baja.	Deje que la cubeta se caliente hasta alcance la temperatura ambiente. Pruebe la misma cubeta de nuevo.
	La temperatura de la cubeta es demasiado alta.	Deje que la cubeta se enfríe hasta la temperatura ambiente. Pruebe la misma cubeta de nuevo.

Mensaje de error / síntoma	Posible causa	Acción correctiva
"Test cancelado."	Blanco demasiado alto.	Pruebe la cubeta de nuevo. El proceso de blanco no se ha completado o la muestra puede contener sustancias que crean interferencia. En este último caso, no se puede completar el test.
	Blanco inestable.	
	Error en la adición del reactivo.	Realice un nuevo test. Ha habido algún problema en la adición del reactivo. Asegúrese de que la tapa está bien cerrada.
	Fallo del equipo.	Realice un nuevo test. Si este mensaje aparece a menudo, póngase en contacto con Servicio al Cliente.
El QuikRead go no se inicia.	La potencia no está conectada.	Conecte la fuente de poder y vuélvalo a intentar.
	El equipo tiene una falla electrónica.	Contacte a Servicio al Cliente.
El panel táctil no funciona correctamente.	La calibración de la pantalla táctil es incorrecta (Vg. el área activa no está bajo el botón).	Calibre la pantalla táctil de acuerdo con el procedimiento descrito en la sección "Configuración de mantenimiento".
	La pantalla táctil no responde en absoluto.	Contacte a Servicio al Cliente.
No se escuchan los sonidos de alarma del equipo.	El volumen está configurado a un nivel demasiado bajo.	Ajuste el volumen según el procedimiento descrito en la sección "Configuración personal".
	El sistema de sonido del equipo tiene una falla.	Reinicie el QuikRead go Instrument. Si el problema persiste, contacte a Servicio al Cliente.
La impresora no imprime.	La impresora está apagada. El cable de la impresora no está bien conectado. La impresora tiene una falla. La configuración no es correcta.	Asegúrese de que la impresora está conectada y el equipo está encendido. Compruebe la configuración. Si el problema no se resuelve, vuelva a iniciar el equipo y la impresora e intente imprimir de nuevo desde el menú de Resultados. Si el problema persiste, contacte a Servicio al Cliente.

Mensaje de error / síntoma	Posible causa	Acción correctiva
El lector de código de barras no funciona.	El lector de código de barras no está conectado o tiene una falla. La configuración no es correcta.	Asegúrese de que el lector de código de barras esté conectado. Compruebe la configuración. Si el problema no se resuelve, reinicie el equipo y vuelva a intentar la lectura de códigos de barras. Si el problema persiste, contacte a Servicio al Cliente.
Es necesario cargar la batería (opcional) con frecuencia.	La capacidad de almacenamiento de la batería disminuye durante su vida útil.	Reemplace la batería vieja por una nueva, de acuerdo con el procedimiento descrito en la sección "Inserción de la batería."
Se muestra la advertencia de la pila del reloj.	La pila del reloj interno está agotada.	Reemplace la pila del reloj de acuerdo con el procedimiento descrito en la sección "Cambiar la pila del reloj".

10 INFORMACIÓN DE SERVICIO Y MANTENIMIENTO

QuikRead go Instrument ha sido diseñado para una utilización amigable sin necesidad de mantenimiento regular. Para cualquier requerimiento de reparación, póngase en contacto con su proveedor local.

Limpeza del equipo

Limpiar periódicamente el exterior del equipo con un paño que no suelte pelusa ligeramente humedecido con agua. Preste especial atención a la limpieza de la pantalla. Tenga cuidado de que ningún líquido se cuele por los bordes de la pantalla, el pocillo de lectura o los conectores.

Si es necesario, puede utilizarse un detergente suave. No utilice disolventes orgánicos o sustancias corrosivas. Las salpicaduras de material potencialmente infeccioso deben limpiarse inmediatamente con un paño absorbente y las zonas afectadas limpiadas con alcohol etílico al 70% o una toallita germicida desechable Super Sani-Cloth®. Por seguridad, utilice guantes resistentes a químicos y siga las instrucciones de la hoja de seguridad. Los materiales utilizados para limpiar derrames o salpicaduras, incluyendo los guantes, debe ser eliminado como residuos biopeligrosos.

Actualización de software

Un nuevo software puede cargarse en el equipo mediante una memoria USB siguiendo las instrucciones en pantalla (véase en **p. 55**). Para más información consulte a su proveedor local.

Cambiar la pila del reloj

El equipo tiene una pila que alimenta el reloj interno. Si la batería del reloj se agota, se muestra una advertencia. La batería del reloj se puede reemplazar con una pila del mismo tipo (CR 2032 3V).

1. Apague el equipo (si está encendido).
2. Desenchufe el cable de poder.
3. Coloque el equipo de lado sobre una mesa.
4. Abra la tapa del compartimento de la batería.
5. Si contiene una batería, desenchúfela del conector y extráigala.
6. Saque la pila del reloj del soporte de la pila.
7. Coloque la nueva pila (tipo CR 2032 3V) en el receptáculo de la batería con el símbolo positivo mirando hacia usted.
8. Si se utiliza la batería, vuelva a conectar la batería al conector y coloque la batería en su lugar, asegurándose de colocarla correctamente. Cierre la tapa del compartimento de la batería.
9. Coloque el equipo de nuevo en posición vertical y enchufe el cable de poder.
10. Encienda el equipo presionando el botón de *Encendido*.
11. Ajuste la fecha y hora (*Configuraciones* → *Configuración personal* → *Configuración de lectura* → *Mantenimiento* → *Fecha y hora*).

Niveles y derechos de usuario de QuikRead go Instrument cuando se ha habilitado Inicio de sesión de seguridad

Acción	Usuario normal	Supervisor	Administrador
Medición de pacientes	x	x	x
Medición de QC	x	x	x
Ver todos los resultados del QC	x	x	x
Agregar nuevo lote de QC	x	x	x
Ver los resultados antiguos de los pacientes	– / x*	x	x
Ver los resultados fuera de línea de LIS	x	x	x
Transferir los resultados antiguos a un USB	–	x	x
Configuración personal (Idioma, Ahorro de energía)	–	x	x
Configuración personal (Brillo de pantalla, Volumen de audio)	x	x	x
Configuración de lectura	–	x	x
Parámetros del ensayo	–	x	x
Parámetros de QC	–	x	x
Mantenimiento (Registro de errores, Autodiagnóstico, Sobre)	x	x	x
Mantenimiento (Configuración básica, Fecha & hora, Actualización de software, Calibración táctil, registros de mantenimiento: transferencia)	–	x	x
Registros de mantenimiento: eliminar registros de seguridad	–	–	x
Configuración de administración (todo excepto Reinicio de fábrica)	–	x	x
Configuración de administración (Reinicio de fábrica)	–	–	x
Cambiar contraseña personal	x	x	x
Crear /Editar / Eliminar un usuario	–	x	x
Crear un nuevo supervisor	–	x	x

*En función de los ajustes de *Configuración* → *Configuración de lectura* → *Mantenimiento* → *Configuración de administración* → *Configuración de seguridad*.

QuikRead go[®]

QuikRead go[®] is a registered trademark of Aidian Oy.



AIDIAN

Aidian Oy
Koivu-Mankkaan tie 6 B, FI-02200 Espoo, Finland
P.O. Box 83, FI-02101 Espoo, Finland
+358 10 309 3000, aidian.eu, quikread.com